

政策研究資料 98-04

행정간행물등록번호

A0045-65020-57-9811

1998

韓國의 保健福祉指標

HEALTH AND WELFARE INDICATORS IN KOREA

張 英 植
桂 勳 邦
都 世 綠
高 敬 煥 編

韓國保健社會研究院

KOREA INSTITUTE FOR HEALTH AND SOCIAL AFFAIRS

머리말

정치·경제·사회의 발전과 더불어 「삶의 질」 향상에 대한 국민의 관심과 욕구가 높아지고 있어 보다 효율적인 정책수립에 필요한 다양한 통계가 요구되고 있습니다. 또한 세계화, 지방화에 따라 관련통계의 요구는 보다 다원화되고 있을 뿐만 아니라 세분화되어 가는 추세에 있습니다. 따라서 보건복지와 관련된 국민의 관심과 국가의 수준 등을 보다 체계적으로 정리한 통계를 제공함으로써 정책수립뿐만 아니라 국민의 정보욕구를 충족시켜 줄 수 있을 것입니다.

현재 보건복지관련 통계자료는 관련기관에서 주기적으로 생산하고 있으나 그 내용은 기관의 사업추진을 위한 목적으로 생산되기 때문에 영역이 제한되어 있는 실정입니다. 이에 본 연구원에서는 한국의 보건복지 관련지표를 보다 손쉽게 찾아볼 수 있도록 1996년에 이어 두 번째로 지표집을 발간하게 되었습니다. 이번에는 통계이용자가 보다 용이하게 접근할 수 있도록 OECD의 분류에 따라 체계화하는데 역점을 두었습니다. 나아가 가능한 다년간의 자료를 수록함으로써 시계열비교가 가능하도록 노력하였습니다.

본 지표집은 산재해 있는 보건복지관련 통계표들을 수집 정리하였고, 새로운 신규통계도 다수 포함하고 있어 정책수립자 및 연구자들이 보다 편리하게 활용할 수 있을 것입니다. 아무쪼록 보건복지분야에 관심 있는 모든 분들에게 좋은 참고자료로 활용될 수 있기를 기대합니다. 앞으로 정책 및 연구에 활용성을 높이기 위하여 신규생산통계 및 지역별 통계 등 보다 세분화된 통계자료를 추가 제공할 계획입니다. 향후 보다 향상된 지표집으로의 역할을 다 할 수 있도록 관심 있는 분들의 많은 조언을 기대합니다.

본 지표집에 대해 유익한 조언을 해주신 홍문식 박사 및 이삼식 책임연구원 그리고 Julie Oh에게 사의를 표하며, 자료입력, 표 및 그림편집에 정판선, 이내연, 정유선, 박천 연구원의 큰 도움이 있었습니다. 끝으로 본 지표집의 편제, 참고·인용자료의 선정, 연도의 구분, 항목선정 등과 관련된 자의성 등은 자료집 작성자들의 개인적 견해이며 본 연구원의 공식적인 견해나 입장이 아님을 밝힙니다.

1998年 12月

韓國保健社會研究院
院長 鄭敬培

Foreword

The people's aspiration and desire for improved quality of life has been increasing with socio-economic development. This has called for the production of various indicators and statistics that are necessary for formulation of effective policies to fulfill this increased demand for quality of life. As globalization and regionalization proceeds, the need for statistics is becoming more diverse and specialized at the same time. In order to meet these changes, more systematically organized data and information are needed.

Some health and welfare related statistics are being produced periodically in several organizations. These statistics, however, are being produced with the goal of promoting the organizations' own programs and their scope is limited. The Korea Institute for Health and Social Affairs is publishing this collection of indicators for the second time since 1996. We focused on systemizing the statistics following OECD classification. In addition, great efforts were made toward making a time-series analysis possible by collecting information from as many years as possible.

This collection includes various existing and newly produced health and welfare related statistics and indicators which will further facilitate use for policy formulators or researchers. Our hope is that this collection will be of great use to all those that are involved in the health and welfare field. In the future, we plan to provide more specialized statistics and information such as regional statistics. We also look forward to hearing suggestions from our readers to aid in our efforts to enhance the quality of the collection.

We express our gratitude to Moonshik Hong Ph.D, Samshik Lee Ph.D, and Julie Oh for providing valuable suggestions to this collection. Research assistants, Chun Park, Naeyon Lee and Yoosun Chung, provided great help in inputting and editing the tables. Finally, the composition, selection of references, classification of years and table titles of this collection are based solely on the authors personal opinions and are not the official opinions or positions of this Institute.

December 1998

Kyungbae Chung

President

Korea Institute of Health and Social Affairs

일러두기

1. 本 指標集의 대부분은 政府部處 및 國內外 主要機關에서 所藏·發刊한 統計資料를 編輯·統
합한 것으로서, 各 表의 下段에 出處를 明記하였음.
2. 計數 中 單位 未滿數는 반올림을 原則으로 한 것이므로 內容과 總數가 一致되지 않는 경우
가 있음.
3. 收錄된 資料에 대하여 問議事項이 있을 때에는 資料出處機關이나 韓國保健社會研究院 情報
統計팀(02-355-8003)에 問議하시기 바람.
4. 統計表示上의 符號의 뜻은 다음과 같음.
... : 해당숫자 미상 - : 해당숫자 없음
0 : 단위미만 P : 잠정치

EXPLANATORY NOTES

1. The data used in this handbook have been obtained from government agencies and the other domestic or foreign organizations as shown under each table.
2. There are some discrepancies between individual statistics and totals because fraction numbers are rounded off to unit decimals.
3. If there are any questions, please contact Information and Statistics Research Team of the Korea Institute for Health and Social Affairs (02-355-8003).
4. The meanings of the symbols used in the tables are as follows:
 - … : Data not available
 - : Data not applicable
 - 0 : Zero or less than half of the final digit
 - P : Provisional

目次

要約	1
주요 統計圖表	31

表目次

1. 人口

總人口

<表 1-1- 1> 總人口, 人口成長率, 性比, 人口密度, 北韓人口 : 1960~1998	59
<表 1-1- 2> 人口動態申告에 의한 出生 및 死亡 : 1970~1997	61
<表 1-1- 3> 將來推計人口, 出生, 死亡 및 人口成長增率 : 1995~2030	62
<표 1-1- 4> 人口增加指數 : 1960~2030	63
<表 1-1- 5> 年央推計人口 - 性 및 年齡別 : 1960~2030	64
<表 1-1- 6> 人口住宅總調查 人口 - 性 및 年齡別 : 1970	72
<表 1-1- 7> 人口住宅總調查 人口 - 性 및 年齡別 : 1975	74
<表 1-1- 8> 人口住宅總調查 人口 - 性 및 年齡別 : 1980	76
<表 1-1- 9> 人口住宅總調查 人口 - 性 및 年齡別 : 1985	78
<表 1-1-10> 人口住宅總調查 人口 - 性 및 年齡別 : 1990	80
<表 1-1-11> 人口住宅總調查 人口 - 性 및 年齡別 : 1995	82

人口構成

<表 1-2- 1> 人口의 年齡 構成 - 性別 : 1970~1995	84
---	----

〈表 1-2- 2〉	性比 - 年齡別 : 1970~1995 :	86
〈表 1-2- 3〉	扶養比 및 老齡化指數 : 1960~2030	88
〈表 1-2- 4〉	國民平均年齡 - 性別 : 1960~2030	90
〈表 1-2- 5〉	老人人口 構成比率 - 特定 年齡 以上 : 1960~2030	91
〈表 1-2- 6〉	學齡人口 - 學校級別 : 1960~2030	93
〈表 1-2- 7〉	年齡 3區分 構成比 및 扶養比 - 市·道別 : 1995	94

人口分布

〈表 1-3- 1〉	人口住宅總調查 人口 - 市·道 및 性別 : 1995	96
〈表 1-3- 2〉	推計人口 - 市·道別 : 1970~2020	98
〈表 1-3- 3〉	人口, 面積, 人口密度 - 市·道別 : 1996	100

出生

〈表 1-4- 1〉	出生性比 - 出生順位別 : 1981~1997	101
〈表 1-4- 2〉	出生性比 - 市·道別 : 1987~1997	102
〈表 1-4- 3〉	有配偶婦人 平均出生兒數 : 1988~1997	103
〈表 1-4- 4〉	年齡別 出產率 및 合計出產率 : 1960~1996	104
〈表 1-4- 5〉	年齡別 有配偶出產率 : 1960~1996	104
〈表 1-4- 6〉	15~44歲 有配偶婦人의 避妊實踐率 - 主要 特性別 : 1976~1997	105
〈表 1-4- 7〉	15~44歲 有配偶婦人의 人工妊娠中絶 經驗率 : 1976~1997	106
〈表 1-4- 8〉	15~44歲 有配偶婦人의 特性別 妊娠終結形態別 平均回數	107
〈表 1-4- 9〉	15~44歲 有配偶婦人의 最終出產兒(1995~1997. 5月 期間중)의 分娩場所 - 母의 主要 特性別	108
〈表 1-4-10〉	出產順位別 出生構成	109
〈表 1-4-11〉	出產順位別 母의 平均年齡	109

死亡

〈表 1-5- 1〉	年齡別 死亡率 - 男子 : 1988~1997	110
〈表 1-5- 2〉	年齡別 死亡率 - 女子 : 1988~1997	111

人口移動

〈表 1-6- 1〉 國內人口移動率 - 市·道別：1975~1995 112

2. 家口

家口構成

〈表 2-1- 1〉 一般家口の 平均 家口員數 및 家口數：1970~1995 117

〈表 2-1- 2〉 家族의 形態別 分布：1970~1995 117

〈表 2-1- 3〉 一般家口の 家口主數 및 構成比 - 性 및 年齡別：1975~1995 118

〈表 2-1- 4〉 一般家口の 世代構成：1975~1995 120

〈表 2-1- 5〉 女性家口主의 家口比率：1975~1995 121

〈表 2-1- 6〉 偏父母家口比率：1985~1995 121

家族形成

〈表 2-2- 1〉 平均 初婚, 離婚 및 再婚年齡：1987~1997 122

〈表 2-2- 2〉 婚姻形態別 婚姻構成比：1988~1997 122

〈表 2-2- 3〉 婚姻率 및 離婚率：1970~1997 123

〈表 2-2- 4〉 同居期間別 離婚率：1988~1997 124

〈表 2-2- 5〉 離婚事由：1988~1997 124

〈表 2-2- 6〉 15歲 以上 人口의 婚姻狀態別 構成比 - 性別：1970~1995 125

〈表 2-2- 7〉 15세 以上 人口의 婚姻狀態 및 構成比 - 性 및 年齡別：1995 126

〈表 2-2- 8〉 15~49歲 人口의 有配偶率 - 性 및 年齡別：1960~1995 128

〈표 2-2- 9〉 15~44세 有配偶婦人의 現存子女數 - 主要 特性別：1997 130

〈表 2-2-10〉 15~44歲 有配偶婦人的 平均 期待子女數 및 平均 理想子女數 - 年齡別：1976~1997	131
---	-----

家族生活

〈表 2-3- 1〉 老後準備方法：1983~1994	132
〈表 2-3- 2〉 父母의 生計扶養：1994	133
〈表 2-3- 3〉 父母의 老後 扶養責任에 對한 態度：1983~1994	134
〈表 2-3- 4〉 靑少年의 苦悶에 對한 見解：1984~1994	135
〈表 2-3- 5〉 65歲 以上 老人의 收入源(複數應答) - 一般特性別：1998	136
〈表 2-3- 6〉 65歲 以上 老人의 現在의 主觀的 健康狀態 - 性·年齡別：1998	137
〈表 2-3- 7〉 65歲 以上 老人의 經濟的 扶養者 分布(複數應答) - 地域, 年齡, 性別：1998	138
〈表 2-3- 8〉 65歲 以上 老人의 就業 與否 - 地域·教育水準別：1998	139
〈表 2-3- 9〉 65歲 以上 現 就業 老人의 就業 持續希望 與否 - 地域·教育水準別：1998	139
〈表 2-3-10〉 65歲 以上 老人의 老人福祉서비스에 對한 認知度,	140
利用經驗率, 向後 利用希望率 및 滿足度：1998	
〈表 2-3-11〉 65歲 以上 老人의 老父母 扶養責任者에 對한 意見 - 一般特性別：1998	142
〈表 2-3-12〉 65歲 以上 老人의 老後生活費 마련 責任者 - 一般特性別：1998	143

3. 國民健康

壽命 및 保健指標

〈表 3-1- 1〉 期待餘命 - 年齡別：1970~1995	146
〈表 3-1- 2〉 嬰兒死亡率：1970~1996	148
〈表 3-1- 3〉 嬰兒死亡率 - 性別 및 母의 年齡別：1993年 出生	148
〈表 3-1- 4〉 生存期間別 嬰兒死亡：1993年 出生	149

〈表 3-1- 5〉	出生後 4週間(新生兒期)의 主要 死亡原因 - 性別 : 1993년 出生	149
〈表 3-1- 6〉	母性死亡比, 母性死亡率, 母性死亡分率 : 1995, 1996	150
〈表 3-1- 7〉	生涯母性死亡危險 : 1995, 1996	150
〈表 3-1- 8〉	母性死亡原因 : 1995, 1996	151

疾病, 傷害 및 死亡

〈表 3-2- 1〉	2週間 有病率, 活動制限日數 및 臥病日數 : 1989~1995	152
〈表 3-2- 2〉	主要 成人疾患 有病率 : 1995	153
〈表 3-2- 3〉	癌 有病者數 및 有病率 - 器官 및 性別 : 1992	154
〈表 3-2- 4〉	胃癌의 有病者數 및 有病率 - 性 및 年齡別 : 1992	156
〈表 3-2- 5〉	結腸癌의 有病者數 및 有病率 - 性別 및 年齡別 : 1992	157
〈表 3-2- 6〉	直腸癌의 有病者數 및 有病率 - 性別, 年齡別 : 1992	158
〈表 3-2- 7〉	肝癌의 有病者數 및 有病率 - 性別, 年齡別 : 1992	159
〈表 3-2- 8〉	肺癌의 有病者數 및 有病率 - 性別, 年齡別 : 1992	160
〈表 3-2- 9〉	造血器官 癌의 有病者數 및 有病率 - 性別, 年齡別 : 1992	161
〈表 3-2-10〉	叫 및 關節軟骨 癌의 有病者數 및 有病率 - 性別, 年齡別 : 1992	162
〈表 3-2-11〉	皮膚癌의 有病者數 및 有病率 - 性別, 年齡別 : 1992	163
〈表 3-2-12〉	乳房癌의 有病者數 및 有病率 - 性別, 年齡別 : 1992	164
〈表 3-2-13〉	子宮癌 및 子宮頸部癌의 有病者數 및 有病率 - 年齡別 : 1992	165
〈表 3-2-14〉	主要 死亡原因別 死亡率 - 性別 : 1988~1997	166
〈表 3-2-15〉	交通事故 發生 및 死亡者數 : 1970~1995	168
〈表 3-2-16〉	5大 死因順位別 死亡者數 및 死亡率 - 年齡別 : 1997	170
〈表 3-2-17〉	男子의 5大 死因順位別 死亡者數 및 死亡率 - 年齡別 : 1997	171
〈表 3-2-18〉	女子의 5大 死因順位別 死亡者數 및 死亡率 - 年齡別 : 1997	172
〈表 3-2-19〉	推定 癡呆老人數 및 有病率 - 市·道別 : 1995	173
〈表 3-2-20〉	推定 癡呆老人數 - 年齡別 : 1995~2020	173

保健意識行態

〈表 3-3- 1〉	吸煙人口比率 : 1989~1995	174
〈表 3-3- 2〉	飲酒人口比率 : 1986~1995	175
〈表 3-3- 3〉	飲酒者의 過飲回數 : 1986~1995	176

〈表 3-3- 4〉	健康에 대한 個人的 評價 : 1986~1995	177
〈表 3-3- 5〉	健康管理方法 : 1986~1995	178

保健管理

〈表 3-4- 1〉	勤勞者의 健康診斷 受檢率 및 職業病 有病勤勞者 比率 : 1970~1997	179
〈表 3-4- 2〉	最終出産兒(1990~1994. 5月)에 대한 接種率 - 地域, 母의 教育水準 및 豫防接種種類別	180

營養

〈表 3-5- 1〉	營養供給量 - 1人 1日當 : 1975~1997	181
〈表 3-5- 2〉	食品供給量 - 1人 1日當 : 1975~1997	182

身體發達

〈表 3-6- 1〉	學生의 身長 - 年齡別 : 1975~1997	183
〈表 3-6- 2〉	學生의 體重 - 年齡別 : 1975~1997	184
〈表 3-6- 3〉	學生의 身體重量指數 - 年齡別 : 1975~1997	185
〈表 3-6- 4〉	學生의 가슴둘레 - 年齡別 : 1975~1997	186

4. 保健醫療資源

醫療施設

〈表 4-1- 1〉	病·醫院數 - 病·醫院 種別 : 1980~1997	188
〈表 4-1- 2〉	人口 10萬名當 病·醫院數 - 病·醫院 種別 : 1980~1997	190
〈表 4-1- 3〉	病·醫院數 - 病·醫院 種別 : 1997	192

〈表 4-1- 4〉	人口 10萬名當 病·醫院數 - 病·醫院 種別：1997	194
〈表 4-1- 5〉	入院診療 病床數 - 病·醫院 種別：1980~1997	196
〈表 4-1- 6〉	人口 10萬名當 病床數 - 病·醫院 種別：1980~1997	198
〈表 4-1- 7〉	病床數 - 病·醫院 種別：1997	200
〈表 4-1- 8〉	人口 10萬名當 入院診療 病床數 - 病·醫院 種別：1997	202
〈表 4-1- 9〉	保健所, 保健支所, 保健診療所 分布現況：1975~1997	204
〈表 4-1-10〉	應急醫療機關 指定 現況：1995~1997	205
〈表 4-1-11〉	血液院 改設 現況：1985~1997	206
〈表 4-1-12〉	醫藥品, 醫療用具 等 販賣業所數：1980~1997	207

保健醫療人力

〈表 4-2- 1〉	醫師 免許登錄 狀況：1975~1997	208
〈表 4-2- 2〉	齒科醫師 免許登錄 狀況：1975~1997	208
〈表 4-2- 3〉	韓醫師 免許登錄 狀況：1975~1997	209
〈表 4-2- 4〉	藥師, 助産師, 看護師 免許 및 分野別 看護師, 看護助務師 資格登錄 狀況：1975~1997	209
〈表 4-2- 5〉	專門醫 資格登錄 狀況：1975~1997	210
〈表 4-2- 6〉	醫療技士 等 資格登錄 狀況：1975~1997	210
〈表 4-2- 7〉	醫療人 等 國家試驗 實施 現況：1975~1997	212
〈表 4-2- 8〉	專門醫 資格試驗：1975~1997	214
〈表 4-2- 9〉	病醫院人力現況：1981~1997	216
〈表 4-2-10〉	人口 10萬名當 病·醫院人力現況：1981~1997	217
〈表 4-2-11〉	病·醫院人力現況 - 病·醫院 種別：1997	218
〈表 4-2-12〉	人口 10萬名當 病·醫院人力現況 - 病·醫院 種別：1997	220
〈表 4-2-13〉	保健所 人力現況：1985~1997	222
〈表 4-2-14〉	保健支所 및 保健診療所 人力現況：1985~1997	224
〈表 4-2-15〉	醫療人力數：1984~1997	225
〈表 4-2-16〉	醫療人力 1人當 人口數：1984~1997	226

醫療利用

〈表 4-3- 1〉	1日 平均在院患者數 및 平均入院日數：1970~1997	227
------------	--------------------------------------	-----

〈表 4-3- 2〉	病院 患者 取扱現況：1997	228
〈表 4-3- 3〉	病床利用率 - 所有別, 病棟別：1970~1997	230
〈表 4-3- 4〉	診療者數 및 治療日數 - 調査直前 2週間：1989~1995	231
〈表 4-3- 5〉	入院·外來患者數 및 構成比 - 醫療機關種別：1994	232
〈表 4-3- 6〉	人口 10萬名當 外來患者 受診率 - 傷病分類別, 性別：1992, 1994	233
〈表 4-3- 7〉	人口 10萬名當 外來患者 受診率 - 醫療機關種別, 居住 市·道別：1994	234
〈表 4-3- 8〉	傷病別 退院患者 平均入院日數：1992, 1994	235
〈表 4-3- 9〉	주요 慢性疾患 平均入院日數：1990~1994	236
〈表 4-3-10〉	醫療서비스에 대한 滿足度：1995	238
〈表 4-3-11〉	醫療서비스에 대한 不滿足理由：1995	239

5. 公共扶助

生活保護

〈表 5-1- 1〉	公共扶助人口：1990~1997	243
〈表 5-1- 2〉	生活保護對象家口主의 特性 및 現況：1991~1997	244
〈表 5-1- 3〉	生活保護對象者의 施設保護 現況：1997. 1	246
〈表 5-1- 4〉	生活保護對象者의 自活可能性：1996	247
〈表 5-1- 5〉	生活保護對象者의 就業狀態：1996	248
〈表 5-1- 6〉	生活保護對象家口의 自活所要年數：1996	249
〈表 5-1- 7〉	生活保護對象者 教育狀態：1996	249
〈表 5-1- 8〉	生活保護者의 保護事業實績 - 事業內容別, 市·道別：1985~1997	251
〈表 5-1- 9〉	生活保護對象家口主의 住宅 所有現況：1991~1997	252

醫療保護

〈表 5-2- 1〉	全額無料醫療保護對象者 現況：1992~1997	253
------------	--------------------------------	-----

〈表 5-2- 2〉	全額無料醫療保護對象者 중 社會福祉施設의 對象者 現況: 1992~1997	254
〈表 5-2- 3〉	醫療保護對象者 現況 - 年齡別, 性別: 1992~1997	255
〈表 5-2- 4〉	醫療保護事業實績: 1980~1997	256

國家報勳

〈表 5-3- 1〉	國家報勳對象家口 現況: 1990~1996	259
〈表 5-3- 2〉	國家報勳對象者의 醫療保護者 現況: 1962 ~1996	260
〈表 5-3- 3〉	國家報勳 對象者의 報償金支給現況 - 對象者別: 1985~1996	261
〈表 5-3- 4〉	國家報勳對象者의 補裝具 需要 및 支給現況: 1991~1996	262
〈表 5-3- 5〉	國家報勳對象家口의 學資金支給 現況: 1982~1996	264

6. 社會保險

醫療保險

〈表 6-1- 1〉	醫療保險 適用人口 - 保險種類別, 市道別: 1980~1997	266
〈表 6-1- 2〉	公務員 및 私立學校 教職員醫療保險 適用人口 - 市道別: 1980~1997	268
〈表 6-1- 3〉	職場 및 地域 醫療保險組合數 및 適用人口 - 市道別: 1985~1997	270
〈表 6-1- 4〉	醫療保險 財政收支 現況 - 保險種類別: 1985~1997	272
〈表 6-1- 5〉	職場醫療保險 財政收支 現況: 1985~1997	272
〈表 6-1- 6〉	公務員 및 私立學校教職員等 醫療保險 財政收支 現況: 1985~1997	273
〈表 6-1- 7〉	地域醫療保險組合 財政收支 現況: 1985~1997	273
〈表 6-1- 8〉	醫療保險 給與實績 - 給與種類別: 1985~1997	274
〈表 6-1- 9〉	醫療保險 負擔額 및 給與額 - 市道別: 1985~1997	276
〈表 6-1-10〉	醫療保險 給與實績 - 給與種類別, 保險種類別: 1997	277

年金保險

〈表 6-2- 1〉	公的年金 加入者現況：1980~1996	278
〈表 6-2- 2〉	國民年金 一般 加入者 現況 - 總括：1988~1997	279
〈表 6-2- 3〉	國民年金 特殊職種 勤勞者 及 外國人別 加入者 現況：1988~1997	279
〈表 6-2- 4〉	國民年金 加入者 現況 - 年齡別, 性別：1990~1997	280
〈表 6-2- 5〉	國民年金 加入者 現況 - 業種別：1990~1997	282
〈表 6-2- 6〉	國民年金 加入者 標準所得 月額別 分布 現況 - 45等級別：1995~1997 ..	284
〈表 6-2- 7〉	國民年金 給與支給 現況 給與種類別：1988~1997	286
〈表 6-2- 8〉	國民年金 基金造成 現況：1988~1997	289
〈表 6-2- 9〉	國民年金 基金運用 現況：1988~1997	290
〈表 6-2-10〉	公務員年金法 適用對象者 現況：1982~1997 - 總括	291
〈表 6-2-11〉	公務員年金 給與支給 現況：1993~1997	292
〈表 6-2-12〉	公務員年金 支給額 - 月平均：1988~1997	294
〈表 6-2-13〉	公務員年金 基金運用 現況：1982~1997	295
〈表 6-2-14〉	私學年金 對象者 現況：1975~1997	296
〈表 6-2-15〉	私學年金 給與 支給 現況 - 總括：1991~1997	298
〈表 6-2-16〉	私學年金 給與支給 現況 - 年金：1982~1997	300
〈表 6-2-17〉	私學年金 負擔金徵收 現況：1992~1997	302
〈表 6-2-18〉	私學年金 基金造成現況：1975~1997	303

産災保險

〈表 6-3- 1〉	産業災害補償保險 適用事業體數 及 勤勞者數 - 産業別：1989~1996	304
〈表 6-3- 2〉	産業災害補償保險 適用勤勞者數：1970~1996	306
〈表 6-3- 3〉	産業災害補償保險 給與支給額 - 給與種類別：1975~1996	307
〈表 6-3- 4〉	産業災害 發生現況：1975~1996	308
〈表 6-3- 5〉	産業災害補償保險 給與 支給件數 - 給與種類別：1975~1996	312
〈表 6-3- 6〉	災害度數率, 災害強度率 及 災害萬人率：1970~1997	313

雇傭保險

〈表 6-4- 1〉	雇傭保險 適用現況 - 總括：1997	314
〈表 6-4- 2〉	雇傭保險 適用現況 - 地域別：1995~1997	315
〈表 6-4- 3〉	雇傭保險 適用現況 - 産業別：1995~1997	316
〈表 6-4- 4〉	雇傭保險 基金運用 實績：1997	317
〈表 6-4- 5〉	雇傭保險 適用事業場數 - 從事人員 規模 및 産業別：1997	318
〈表 6-4- 6〉	雇傭保險 給與支給 實績：1995~1998	320

7. 社會福祉서비스

一般社會福祉

〈表 7-1- 1〉	社會福祉 施設別 施設數, 平均 收容人員 및 從事者數：1980~1996	323
〈表 7-1- 2〉	社會福祉 施設數 및 收容人員 - 施設種類別：1985~1997	324
〈表 7-1- 3〉	社會福祉館數：1985~1997	325
〈表 7-1- 4〉	社會福祉師 資格證 交付者數：1980~1997	326

女性福祉

〈表 7-2- 1〉	母子保護 施設收容現況：1975~1997	328
〈表 7-2- 2〉	女性相談 實施現況：1975~1997	330

老人福祉

〈表 7-3- 1〉	老人福祉 施設收容現況：1975~1997	332
------------	-----------------------------	-----

〈表 7-3- 2〉	老人福祉 프로그램 認知率 및 利用率 - 年齡別 : 1994	334
〈表 7-3- 3〉	60歲 以上 就業 老人의 就業現況 - 性別, 年齡別, 職種別 : 1994	335
〈表 7-3- 4〉	老人健康診斷 및 就業斡旋 實績 : 1985~1997	336

障礙人福祉

〈表 7-4- 1〉	推定 在家障礙人數 - 地域別, 性別, 年齡別 : 1995	337
〈表 7-4- 2〉	障礙人福祉 施設 收容現況 : 1985~1997	338
〈表 7-4- 3〉	障礙人 補裝具 交付實績 : 1985~1997	340
〈表 7-4- 4〉	障礙人 就學者數 : 1990~1998	341
〈表 7-4- 5〉	登錄障礙人數 및 義務雇傭 遵守業體數 : 1990~1997	342
〈表 7-4- 6〉	在家障礙人 就業率 및 就業希望率 - 性別, 年齡別 : 1995	342

兒童福祉

〈表 7-5- 1〉	要保護兒童 發生 및 保護現況 : 1990~1997	343
〈表 7-5- 2〉	兒童福祉 施設收容現況 : 1980~1997	344
〈表 7-5- 3〉	兒童入養現況 : 1990~1997	346
〈表 7-5- 4〉	少年·少女 家長 世帶 現況 : 1985~1997	347
〈表 7-5- 5〉	保育施設 및 保育兒童現況 : 1990~1997	348

浮浪人福祉

〈表 7-6- 1〉	浮浪人 收容施設 및 收容人員 現況 : 1985~1997	350
〈表 7-6- 2〉	成人 浮浪人 收容施設數 및 收容人員 現況 : 1985~1997	352
〈表 7-6- 3〉	兒童 浮浪人 收容施設數 및 收容人員 現況 : 1985~1997	354

其他福祉

〈表 7-7- 1〉	癩患者 登錄現況 : 1975~1997	356
〈表 7-7- 2〉	精神患者 療養 施設 收容現況 : 1985~1997	358

8. 國民生活

經濟活動

〈表 8-1- 1〉 經濟活動人口 - 15歲以上人口, 經濟活動參加率, 就業率, 失業率 : 1980~1997	362
〈表 8-1- 2〉 就業者 構成比 - 職業別 : 1980~1997	364
〈表 8-1- 3〉 女性就業者 構成比 - 婚姻狀態別 : 1980~1997	365
〈表 8-1- 4〉 就業者중 55歲 以上 比率 - 性別 및 農·非農家別 : 1970~1997	366
〈表 8-1- 5〉 就業者중 55歲 以上 比率 - 產業別 : 1970~1997	367
〈表 8-1- 6〉 長期勤續者 比率 - 性別 : 1980~1997	368
〈表 8-1- 7〉 離職率 : 1970~1996	369
〈表 8-1- 8〉 離職事由 : 1997	370
〈表 8-1- 9〉 依願退職者의 離職事由 : 1997	371
〈表 8-1-10〉 失業率 - 性別, 農·非農家別 : 1970~1997	372
〈表 8-1-11〉 失業率 - 教育程度別, 性別 : 1980~1997	373

家口所得 및 支出

〈表 8-2- 1〉 月所得 階層別 家口 分布 : 1988~1996	374
〈表 8-2- 2〉 都市勤勞者 家口 月平均所得의 源泉別 構成 : 1976~1997	375
〈表 8-2- 3〉 都市勤勞者 家口의 月評均 消費支出 構成 : 1976~1997	376
〈表 8-2- 4〉 農家의 月平均 所得 및 消費支出 : 1975~1997	378
〈表 8-2- 5〉 賃金水準 - 職種別 : 1975~1997	380
〈表 8-2- 6〉 賃金水準 - 產業別 : 1975~1997	382
〈表 8-2- 7〉 教育程度別 賃金水準 : 1980~1996	384
〈表 8-2- 8〉 性別 賃金, 勤續年數, 勤勞時間 格差 및 離職率比 : 1975~1997	385

環境의 質

〈表 8-3- 1〉 大氣, 水質 및 海水汚染度 : 1990~1997	386
〈表 8-3- 2〉 主要都市 騒音公害度 : 1995~1997	387

9. 財政 및 經濟

保健福祉豫算

〈表 9-1- 1〉 社會保障費支出 推移 : 1990~1996	391
〈表 9-1- 2〉 保健福祉 豫算關聯 指標 : 1993~1997	392
〈表 9-1- 3〉 保健福祉部 豫算 現況 : 1993~1998	393
〈表 9-1- 4〉 中央政府歲出 대비 社會保障 福祉部門歲出 : 1980~1997	394
〈表 9-1- 5〉 社會福祉事業 基金造成 및 運用現況 : 1985~1997	396
〈表 9-1- 6〉 社會保障財源 : 1970~1994	397

主要經濟指標

〈表 9-2- 1〉 GNP, GDP 및 1인당 GNP : 1970~1997	398
〈表 9-2- 2〉 地域內 總生産 및 生産構造 : 1995~1996	399

10. OECD國家의 保健統計

〈表 10- 1〉 總人口 : 1960~1997	403
---------------------------------	-----

<表 10- 2>	人口增加率：1960~1997	404
<表 10- 3>	人口規模의 國家別 百分率 分布：1960~1997	405
<表 10- 4>	0~4歲 人口比率：1960~1997	406
<丑 10- 5>	0~19歲 人口比率：1960~1997	407
<丑 10- 6>	65歲以上 人口比率：1960~1997	408
<表 10- 7>	扶養比(20~64歲 人口 基準)：1960~1997	409
<表 10- 8>	人口의 中位年齡：1960~1997	410
<表 10- 9>	嬰兒死亡率(出生 1,000名當)：1960~1997	411
<表 10-10>	出生率(人口 1,000名當)：1960~1997	412
<表 10-11>	死亡率(人口 1,000名當)：1960~1997	414
<表 10-12>	標準化 死亡率(人口 1,000名當)：1960~1997	416
<表 10-13>	周産期 死亡率：1960~1997	418
<表 10-14>	母性死亡比(出生 1,000名當)：1960~1997	419
<表 10-15>	癌에 의한 死亡率(人口 10萬名當)：1960~1997	420
<表 10-16>	交通事故에 의한 死亡率(人口 10萬名當)：1960~1997	421
<表 10-17>	男子 0歲의 期待餘命：1960~1997	422
<表 10-18>	女子 0歲의 期待餘命：1960~1997	423
<表 10-19>	男子 40歲의 期待餘命：1960~1997	424
<表 10-20>	女子 40歲의 期待餘命：1960~1997	425
<表 10-21>	男子 65歲의 期待餘命：1960~1997	426
<表 10-22>	女子 65歲의 期待餘命：1960~1997	427
<表 10-23>	0歲의 男女間 期待餘命 差異：1960~1997	428
<表 10-24>	40勢의 男女間 期待餘命 差異：1960~1997	429
<表 10-25>	65歲의 男女間 期待餘命 差異：1960~1997	430
<表 10-26>	入院診療 病床數(人口 1,000名當)：1960~1997	431
<表 10-27>	醫療從事 醫師數(人口 1,000名當)：1960~1997	432
<表 10-28>	醫療從事 齒科醫師數(人口 1,000名當)：1960~1997	433
<表 10-29>	1人當 國內總生產：1960~1997	434
<表 10-30>	1人當 國內總支出：1960~1997	435
<表 10-31>	OECD會員國別 總 社會保障費：1980-1996	436
<表 10-32>	OECD會員國別 福祉部門의 社會保障費	437
<表 10-33>	OECD會員國別 保健部門의 社會保障費	438

List of Tables

1. Population

Total Population

Table 1-1- 1. Population Rate of Increase, Sex Ratio, Population Density and Population of North Korea : 1960~1998	59
Table 1-1- 2. No. of Births and Deaths Based on Vital Registration : 1970~1997	61
Table 1-1- 3. Estimated Population, Births, Deaths and Population Growth Rate : 1995~2030	62
Table 1-1- 4. Population Increase Index : 1960~2030	63
Table 1-1- 5. Estimates of Midyear Population by Sex and Age : 1960~2030	64
Table 1-1- 6. Population Based on Population and Housing Census Report by Sex and Age : 1970	72
Table 1-1- 7. Population Based on Population and Housing Census by Sex and Age : 1975	74
Table 1-1- 8. Population Based on Population and Housing Census by Sex and Age : 1980	76
Table 1-1- 9. Population Based on Population and Housing Census by Sex and Age : 1985	78
Table 1-1-10 9. Population Based on Population and Housing Census by Sex and Age : 1990	80
Table 1-1-11. Population Based on Population and Housing Census by Sex and Age : 1995	82

Population Structure

Table 1-2- 1. Age Composition of Population by Sex : 1970~1995	84
Table 1-2- 2. Sex Ratio by Age : 1970~1995	86
Table 1-2- 3. Dependency Ratio, Ageing Index : 1960~2030	88
Table 1-2- 4. Mean Age of Population by Sex : 1960~2030	90
Table 1-2- 5. Proportion of Elderly : 1960~2030	91
Table 1-2- 6. Student Population by Level of Education : 1960~2030	93
Table 1-2- 7. Composition by Age(3 Divisions) and Dependency Ratio : 1995	94

Population Distribution

Table 1-3- 1. Population by Census by City/Province and Sex : 1995	96
Table 1-3- 2. Estimated Population by City/Province : 1970~2020	98
Table 1-3- 3. Population Composition, Area & Density by Province : 1996	100

Birth

Table 1-4- 1. Sex Ratio at Birth by Birth Order : 1981~1997	101
Table 1-4- 2. Sex Ratio at Birth by City/Province : 1987~1997	102
Table 1-4- 3. The Number of Births per Currently Married Woman : 1988~1997	103
Table 1-4- 4. Age Specific Fertility and Total Fertility Rate : 1960~1996	104
Table 1-4- 5. Marital Fertility Rates by Age : 1960~1996	104
Table 1-4- 6. Contraceptive Practice Rates for Currently Married Women Aged 15~44 by Characteristic : 1976~1997	105
Table 1-4- 7. Induced Abortion Rates for Married Women Aged 15~44 : 1976~1997	106
Table 1-4- 8. Pregnancy Results of Currently Married Women Aged 15~44	107
Table 1-4- 9. The Place of Delivery for the Last Birth(1995~May 1997) experienced by Major Characteristics of Currently Married Women	108
Table 1-4-10. Composition by Birth Order	109
Table 1-4-11. Mean Age of Mother by Birth Order	109

Death

Table 1-5- 1. Age Specific Death Rate - Male : 1988~1997	110
Table 1-5- 2. Age Specific Death Rate - Female : 1988~1997	111

Migration

Table 1-6- 1. Internal Migration Rate by City/Province : 1975~1995	112
--	-----

2. Household

Household Structure

Table 2-1- 1. Mean Number of Household Members and Number of Ordinary Households : 1970~1995	117
Table 2-1- 2. Relatives in Households by Type of Family : 1970~1995	117
Table 2-1- 3. The Number and Composition of Heads of Ordinary Households by Sex and Age : 1975~1995	118
Table 2-1- 4. Generations in Households : 1975~1995	120
Table 2-1- 5. Percentage of Female Headed Households ; 1975~1995	121
Table 2-1- 6. Percentage of Single Parent Families : 1985~1995	121

Family Formation

Table 2-2- 1. Mean Age at First Marriage, Divorce, and Remarriage : 1987~1997	122
Table 2-2- 2. Composition of Marriage by Previous Marital Status : 1988~1997	122
Table 2-2- 3. Marriage Rate and Divorce Rate : 1970~1997	123
Table 2-2- 4. Divorce Rate by Duration of Marriage : 1988~1997	124

Table 2-2- 5. Reasons for Divorce : 1988~1997	124
Table 2-2- 6. Marital Status of Persons 15 Years Old or Over by Sex : 1970~1995	125
Table 2-2- 7. Marital Status of Persons 15 Years Old or Over by Sex and Age 1995	126
Table 2-2- 8. Currently Married Rate of Population Aged 15 to 49 by Sex and Age : 1960~1995	128
Table 2-2- 9. No. of Children of Married Women Aged 15~44 by Characteristics : 1997	130
Table 2-2-10. Expected & Ideal Number of Children for Curretly Married Women : 1976~1997	131

Family Life

Table 2-3- 1. Methods of Preparation for Old-age : 1983~1994	132
Table 2-3- 2. Financial Support for Parents : 1994	133
Table 2-3- 3. Attitudes toward Responsibility for Elderly Care : 1983~1994	134
Table 2-3- 4. Perception of Teenage Problems : 1984~1994	135
Table 2-3- 5. Income Sources of Persons Aged 65 Years or Over (Multiple Responses) by Sex and Age : 1998	136
Table 2-3- 6. Current Subjective Health Status of Elderly Pensioners Aged 65 Years or Over by Sex, Age : 1998	137
Table 2-3- 7. Distribution of Economic Dependents of Elderly Persons Aged 65 Years or Over (Multiple Resources) by Region, Age, Sex : 1998	138
Table 2-3- 8. Employment Status of Elderly Persons Aged 65 Years or Over by Region and Education Level : 1998	139
Table 2-3-9. Status of Will to Work of Elderly Persons Aged 65 Years or Over by Region and Education Level : 1998	139
Table 2-3-10. Knowledge of, Utilization Rate, Future Utilization Desires, and Satisfaction Level of Elderly Welfare Services of Elderly Persons Aged 65 Years or over : 1998	140
Table 2-3-11. View of Elderly Persons Aged 65 Years or Over Regarding Care of Elderly Parents by Characteristic : 1998	142

Table 2-3-12. Persons Responsible for Old-Age Living Costs for Elderly Persons Aged 65 Years or Over by Characteristic : 1998	143
--	-----

3. National Health

Life & Health Index

Table 3-1- 1. Life Expectancy by Age : 1970~1995	146
Table 3-1- 2. Infant Mortality Rate : 1970~1996	148
Table 3-1- 3. Infant Mortality Rate by Fetal Sex and Age of Mother : 1993 Birth Cohort	148
Table 3-1- 4. Infant Deaths by Age at Death : 1993 Birth Cohort	149
Table 3-1- 5. Major Causes of Neonatal Mortality : 1993 Birth Cohort	149
Table 3-1- 6. Maternal Mortality Ratio, Maternal Mortality Rate and Proportion Maternal : 1995 and 1996	150
Table 3-1- 7. Lifetime Risk of Maternal Death, 1995 and 1996	150
Table 3-1- 8. Causes of Maternal Death : 1995 and 1996	151

Morbidity and Death

Table 3-2- 1. Morbidity Rate, Average Number of Days of Reduced Activity and in Bed During the 2 Survey Weeks : 1989~1995	152
Table 3-2- 2. Morbidity Rates of Adult Diseases : 1995	153
Table 3-2- 3. Malignant Cases and Prevalence Rate by Organs and Sex : 1992	154
Table 3-2- 4. Malignant Cases and Prevalence Rate of Malignant Neoplasm of the Stomach by Sex and Age : 1992	156
Table 3-2- 5. Malignant Cases and Prevalence Rate of Malignant Neoplasm of the Colon by Sex and Age : 1992	157

Table 3-2- 6. Malignant Cases and Prevalence Rate of Malignant Neoplasm of the Rectum-Anus by Sex and Age : 1992	158
Table 3-2- 7. Malignant Cases and Prevalence Rate of Malignant Neoplasm of the Liver and Intrahepatic Bile Ducts by Sex and Age : 1992	159
Table 3-2- 8. Malignant Cases and Prevalence Rate of Malignant Neoplasm of the Trachea, Bronchus and Lung by Sex and Age : 1992	160
Table 3-2- 9. Malignant Cases and Prevalence Rate of Malignant Neoplasm of the Hematopoietic and Re Systems by Sex and Age : 1992	161
Table 3-2-10. Malignant Cases and Prevalence Rate of Malignant Neoplasm of the Bone, Joints and Articular Cartilage by Sex and Age : 1992	162
Table 3-2-11. Malignant Cases and Prevalence Rate of Malignant Neoplasm of the Skin by Sex and Age : 1992	163
Table 3-2-12. Malignant Cases and Prevalence Rate of Malignant Neoplasm of the Breast by Sex and Age : 1992	164
Table 3-2-13. Malignant Cases and Prevalence Rate of Malignant Neoplasm of the Uterus and Cervix Uteri by Age : 1992	165
Table 3-2-14. Mortality Rate by Major Causes of Death and Sex by Cause of Death : 1988~1997	166
Table 3-2-15. Traffic Accidents and Deaths : 1970~1995	168
Table 3-2-16. Major 5 Causes of Death(Total) by Age, No. of Deaths and Mortality Rate : 1997	170
Table 3-2-17. Major 5 Causes of Death(Male) by Age, No. of Deaths and Mortality Rate : 1997	171
Table 3-2-18. Major 5 Causes of Death(Female) by Age, No. of Deaths and Mortality Rate : 1997	172
Table 3-2-19. Estimated No. of Elderly with Dementia by City/Province : 1995	173
Table 3-2-20. Estimated Number of Elderly with Dementia by age, 1995~2020	173

Attitude About Health

Table 3-3- 1. Percentage of Smokers : 1989~1995	174
Table 3-3- 2. Percentage of Drinkers : 1986~1995	175
Table 3-3- 3. Frequency of Overdrinking : 1986~1995	176

Table 3-3- 4. Self-assessment of Health : 1986~1995	177
Table 3-3- 5. Ways of Maintaining Health : 1986~1995	178

Health Management

Table 3-4- 1. Rate of Health Examination and Occupational Diseases : 1970~1997	179
Table 3-4- 2. Immunization Rates for the Last Birth Experienced(1990~May 1994) by Education and Region, and by the Kind of Immunization	180

Nutrition

Table 3-5- 1. Nutrient Supply - per Capita per Day : 1975~1997	181
Table 3-5- 2. Food Supply - per Capita per Day : 1975~1997	182

Body

Table 3-6- 1. Average Height of Students by Age : 1975~1997	183
Table 3-6- 2. Average Weight of Students by Age : 1975~1997	184
Table 3-6- 3. Body Mass Index of Students by Age : 1975~1997	185
Table 3-6- 4. Average Chest Circumference of Students by Age : 1975~1997	186

4. Health Resources

Medical Facilities

Table 4-1- 1. Number of Hospital & Clinic Facilities by Hospital & Clinic Facility Type : 1980~1997	188
--	-----

Table 4-1- 2. Number of Hospital & Clinic Facilities per 100,000 of the Population by Type of Hospital & Clinic Facility : 1980~1997	190
Table 4-1- 3. Number of Hospital & Clinic Facilities by Medical Facility Type : 1997	192
Table 4-1- 4. Number of Hospital & Clinic Facilities per 100,000 of the Population by Medical Facility Type : 1997	194
Table 4-1- 5. Number of Inpatient Care Beds by Type of Hospital & Clinic Facility : 1980~1997	196
Table 4-1- 6. Number of Beds per 100,000 of the Population by Type of Hospital & Clinic Facility : 1980~1997	198
Table 4-1- 7. Number of Beds by Hospital & Clinic Facility Type : 1997	200
Table 4-1- 8. Number of Inpatient Care Beds per 100,000 of the Population by Type of Hospital & Clinic Facility and : 1997	202
Table 4-1- 9. Number of Health Centers, Subcenters and Primary Health Care Posts : 1975~1997	204
Table 4-1-10. Emergency Medical Service Facilities : 1995~1997	205
Table 4-1-11. Establishment of Blood Centers : 1985~1997	206
Table 4-1-12. Number of Sellers of Drugs, Medical Instruments, etc. : 1980~1997	207

Health Manpower

Table 4-2- 1. Number of Licenced Physicians : 1975~1997	208
Table 4-2- 2. Number of Licenced Dentists : 1975~1997	208
Table 4-2- 3. Number of Licenced Oriental Medical Doctors : 1975~1997	209
Table 4-2- 4. Number of Pharmacists, Midwives, Licenced Nurses and Field Specified Nurses, Qualified Nursing Aides : 1975~1997	209
Table 4-2- 5. Number of Qualified Medical Specialists : 1975~1997	210
Table 4-2- 6. Number of Licenced Technicians : 1975~1997	210
Table 4-2- 7. Results of National Medical Examination and Qualification Examination for Specialists : 1975~1997	212
Table 4-2- 8. Results of the Qualification Examination for Specialists : 1975~1997	214
Table 4-2- 9. Number of Hospital & Clinic Personnel : 1981~1997	216

Table 4-2-10. Number of Hospital & Clinic Personnel per 100,000 of the Population : 1981~1997	217
Table 4-2-11. Number of Hospital & Clinic Personnel by Type of Medical Facility : 1997	218
Table 4-2-12. Number of Hospital & Clinic Personnel per 100,000 of the Population by Type of Hospital & Clinic Facility : 1997	220
Table 4-2-13. Number of Personnel in Health Centers : 1985~1997	222
Table 4-2-14. Number of Staff in Health Subcenters and Primary Health Care Posts : 1985~1997	224
Table 4-2-15. Number of Medical Personnel : 1984~1997	225
Table 4-2-16. Persons per Medical Personnel : 1984~1997	226

Medical

Table 4-3- 1. Daily Average No. of Inpatients and Average Length of Stay : 1970~1996	227
Table 4-3- 2. Activities of Hospitals : 1997	228
Table 4-3- 3. Bed Utilization Rate by Ownership, and by Ward : 1970~1997	230
Table 4-3- 4. No. of Visitors to Medical Doctors & Days of Medical Treatment During the Previous 2 Weeks : 1989~1995	231
Table 4-3- 5. Number and Composition of Inpatients and Outpatients by Type of Medical Facility : 1994	232
Table 4-3- 6. Number of Outpatients per 100,000 of the Population by Disease and Sex : 1992, 1994	233
Table 4-3- 7. Number of Outpatients per 100,000 of the Population by Type of Medical Facility, and by City and Province : 1994	234
Table 4-3- 8. Average Length of Stay for Discharge Patients : 1992, 1994	235
Table 4-3- 9. Average Length of Stay by Major Chronic Disease : 1990~1994	236
Table 4-3-10. Levels of Satisfaction with Medical Service : 1995	238
Table 4-3-11. Reasons for Dissatisfaction with Medical Service : 1995	239

5. Public Assistance

Livelihood Protection

Table 5-1- 1. Public Assistance Recipients : 1990~1997	243
Table 5-1- 2. Classification of Livelihood Protection Recipients : 1991~1997	244
Table 5-1- 3. Institutional Protection of Livelihood Protection Recipients : as of Jan., 1997	246
Table 5-1- 4. Self-support Possibility of Livelihood Protection Recipients : 1996	247
Table 5-1- 5. Employment Status of Livelihood Protection Recipients : 1996	248
Table 5-1- 6. Required Time for Self-support of Livelihood Protection Recipients : 1996	249
Table 5-1- 7. Education Status of Livelihood Protection Recipients : 1996	249
Table 5-1- 8. Recipients and Amount of Livelihood Protection Benefits by Benefits Category and City/Province : 1985~1997	251
Table 5-1- 9. Housing Status of Livelihood Protection Recipients1) : 1991~1997	252

Medical Aid

Table 5-2- 1. Medical Aid Recipients by Category I(100% Coverage Cost) : 1992~1997	253
Table 5-2- 2. Medical Aid Recipients by Institution(100% Coverage Cost) : 1992~1997	254
Table 5-2- 3. Medical Aid Recipients by Age and Sex : 1992~1997	255
Table 5-2- 4. Achievement of Medical Aid Program : 1980~1997	256

Patriot and Veteran

Table 5-3- 1. Patriot and Veteran Recipients Household : 1990~1996	259
Table 5-3- 2. Medical Aid of Patriot and Veteran Recipients : 1962~1996	260
Table 5-3- 3. Compensation for Patriot and Veteran Recipients : 1985~1996	261
Table 5-3- 4. Status of Supply and Demand for Physical Aid of Patriot and Veteran Recipients : 1990~1996	262
Table 5-3- 5. School Expenses of Patriot and Veteran Recipients : 1982~1996	264

6. Social Insurance

Medical Insurance

Table 6-1- 1. Covered Persons of Medical Insurance by Type of Insurance Scheme and City/Province : 1980~1997	266
Table 6-1- 2. Covered Persons of Medical Insurance for Government Employees, Private School Teachers and Other Personnel by City/Province : 1980~1997	268
Table 6-1- 3. Medical Insurance Associations and Covered Persons by City/Province : 1985~1997	270
Table 6-1- 4. Financial Balance of Medical Insurance by Insurance Scheme : 1985~1997	272
Table 6-1- 5. Financial Balance of Medical Insurance for Industrial Workers : 1985~1997	272
Table 6-1- 6. Financial Balance of Medical Insurance for Government and Private School Teachers : 1985~1997	273
Table 6-1- 7. Financial Balance of Medical Insurance for Self-employed Persons : 1985~1997	273

Table 6-1- 8. Total Amount of Benefits in Medical Insurance by Benefit Type : 1985~1997	274
Table 6-1- 9. Amount of Contributions and Benefits of Medical Insurance by City/Province : 1985~1997	276
Table 6-1-10. Total Amount of Benefits in Medical Insurance by Benefit Type and Insurance Scheme : 1997	277

Pension Insured

Table 6-2- 1. Number of Public Pension Insured Persons : 1980~1996	278
Table 6-2- 2. Number of National Pension Insured Persons : 1988~1997	279
Table 6-2- 3. Number of National Pension Insured Persons by Employee Engaged in Special Occupation and Employee Having Foreign Nationality : 1988~1997	279
Table 6-2- 4. Number of National Pension Insured Persons by Age and Sex : 1990~1997	280
Table 6-2- 5. Number of National Pension Insured Persons by Industrial Division : 1990~1997	282
Table 6-2- 6. Number of National Pension Insured Persons by Class of Standard Monthly Income : 1995~1997	284
Table 6-2- 7. Amount of National Pension Benefits by Type of Benefit : 1988~1997	286
Table 6-2- 8. Amount Paid for Fund of National Pension : 1988~1997	289
Table 6-2- 9. Fund Management of National Pension : 1988~1997	290
Table 6-2-10. Number of Insured in the Government Employee Pension : 1982~1997	291
Table 6-2-11. Amount of Government Employee Pension Benefits : 1993~1997	292
Table 6-2-12. Amount of Government Employee Pension Benefits : 1988~1997	294
Table 6-2-13. Fund Management of Government Employee Pension : 1982~1997	295
Table 6-2-14. Number of Insured Persons in the Private School Teachers Pension : 1975~1997	296
Table 6-2-15. Amount of Private School Teachers Pension Benefits : 1991~1997	298
Table 6-2-16. Amount of Private School Teachers Pension Benefits : 1982~1997	300
Table 6-2-17. Amount of Contribution of Private School Teachers Pension : 1992~1997	302
Table 6-2-18. Establishing the Private School Teachers Pension Fund : 1975~1997	303

Industrial Accident Insurance

Table 6-3- 1. Number of Establishments and Workers Covered by Industrial Accident Compensation Insurance by Industry : 1989~1996	304
Table 6-3- 2. Number of Workers Covered by Industrial Accident Insurance : 1970~1996	306
Table 6-3- 3. Payment of Industrial Accident Compensation Insurance by Kind of Payment : 1975~1996	307
Table 6-3- 4. Industrial Accidents : 1975~1996	308
Table 6-3- 5. Benefit Cases of Industrial Accidents Compensation Insurance by Kind of Payment : 1975~1996	312
Table 6-3- 6. Rates of Frequency, Severity and Death in Industrial Accidents : 1970~1997	313

Employment Insurance

Table 6-4- 1. Coverage Status of Employment Insurance : 1997	314
Table 6-4- 2. Coverage Status of Employment Insurance by Area : 1995~1997	315
Table 6-4- 3. Coverage Status of Employment Insurance by Industries : 1995~1997	316
Table 6-4- 4. Fund Management of Employment Insurance : 1997	317
Table 6-4- 5. Number of Establishments with Employment Insurance by Industry Type and Number of Employees : 1997	318
Table 6-4- 6. Amount of Employment Insurance Benefits : 1995~1998	320

7. Social Welfare Service

Social Welfare

Table 7-1- 1. Number of Welfare Institutes, Average No. of Persons & Workers : 1980~1996	323
Table 7-1- 2. Social Welfare Institutions and Inmates by Institution Type : 1985~1997	324
Table 7-1- 3. Social Welfare Service Centers : 1985~1997	325
Table 7-1- 4. Qualified Social Workers : 1980~1997	326

Welfare for Women

Table 7-2- 1. Activities of Maternal and Child Welfare Facilities : 1975~1997	328
Table 7-2- 2. Counseling Activities for Women : 1975~1997	330

Welfare for the Aged

Table 7-3- 1. Status of Welfare Facilities for the Aged : 1975~1997	332
Table 7-3- 2. Perception and Utilization Rates of Welfare Services for the Elderly by Age : 1994	334
Table 7-3- 3. Employment of the Elderly Aged 60 or More by Sex, Age and by Type of Occupation : 1994	335
Table 7-3- 4. Achievement of Health Examination and Employment Guide Service for the Elderly : 1985~1997	336

Welfare for the Disabled

Table 7-4- 1. Estimated Number of the Disabled by Region, Sex and Age : 1995	337
Table 7-4- 2. Facilities for the Disabled : 1985~1997	338
Table 7-4- 3. Number of Physical Aids for Disabled Persons with Low Income : 1985~1997	340
Table 7-4- 4. School Enrollment of Disabled Persons : 1990~1998	341
Table 7-4- 5. Registered Disabled Persons, and Establishments Abiding Quota for Employment of Disabled Persons : 1990~1997	342
Table 7-4- 6. Percentage of Disabled Persons Employed Job and Wishing to Work While Living at Home by Sex and Age : 1995	342

Child Welfare

Table 7-5- 1. Characteristics and Care Status of Needy Children : 1990~1997	343
Table 7-5- 2. Status of Child Welfare Facilities : 1980~1997	344
Table 7-5- 3. Number of Adoption Agencies and Adopted Children : 1990~1997	346
Table 7-5- 4. Number of Child-headed Families : 1985~1997	347
Table 7-5- 5. Day Care Centers and Accommodated Children : 1990~1997	348

Homeless Welfare

Table 7-6- 1. Number of Institutions for the Homeless and Number of Residents : 1985~1997	350
Table 7-6- 2. Number of Institutions for Adults and Number of Residents : 1985~1997	352
Table 7-6- 3. Number of Institutions for Homeless Children and Number of Residents : 1985~1997	354

Other Welfare

Table 7-7- 1. Registration Status of Leprosy Patients : 1975~1997	356
---	-----

Table 7-7- 2. Inmates of Institution for Psychiatric Patients : 1985~1997	358
---	-----

8. Living Status

Economically Active

Table 8-1- 1. Economically Active Population – Population 15 Years Old & Over, Labor Participation Rate, Employment Rate, Unemployment Rate : 1980~1997	362
Table 8-1- 2. Composition of Employed Persons by Occupation : 1980~1997	364
Table 8-1- 3. Composition of Employed Females by Marital Status : 1980~1997	365
Table 8-1- 4. Percentage of Employed Persons Aged 55 and Over by Sex and Household Type : 1970~1997	366
Table 8-1- 5. Percentage of Workers Aged 55 and Over by Industry : 1970~1997	367
Table 8-1- 6. Percentage of Workers in Long-term Continuous Services by Sex : 1980~1997	368
Table 8-1- 7. Employment Separation Rate : 1970~1996	369
Table 8-1- 8. Reasons for Employment Separation : 1997	370
Table 8-1- 9. Reasons for Dismissal at his Request : 1997	371
Table 8-1-10. Unemployment Rate by Sex and Type of Household : 1970~1997	372
Table 8-1-11. Unemployment Rate by Educational Attainment and Sex : 1980~1997	373

Income and Expenses

Table 8-2- 1. Household Distribution by Monthly Income : 1988~1996	374
Table 8-2- 2. Composition of Monthly Income of Urban Wage Earner's Households by Income Source : 1976~1997	375
Table 8-2- 3. Composition of Monthly Consumption Expenditure of Urban Wage Earner's Households 1976~1997	376

Table 8-2- 4. Average Monthly Income and Living Expenses per Farm Household : 1975~1997	378
Table 8-2- 5. Monthly Wage Levels by Occupation : 1975~1997	380
Table 8-2- 6. Monthly Wage Levels by Industry : 1975~1997	382
Table 8-2- 7. Wage Levels by Educational Attainment : 1980~1996	384
Table 8-2- 8. Sex Difference in Wage, Duration of Services, Hours Worked & Employment Separation Rate : 1975~1997	385

Environment Quality

Table 8-3- 1. Air, Water & Marine Pollution : 1990~1997	386
Table 8-3- 2. Noise Level by Year : 1995~1997	387

9. Finances & Economy

Health & Welfare Budget

Table 9-1- 1. Trends in Social Security Expenditures by Year : 1990~1996	391
Table 9-1- 2. Health and Welfare Expenditures : 1993~1997	392
Table 9-1- 3. Budget of the Ministry of Health and Welfare : 1993~1998	393
Table 9-1- 4. Social Security and Welfare of Central Government Expenditures : 1980~1997	394
Table 9-1- 5. Social Welfare Service Funds and Expenditures : 1985~1997	396
Table 9-1- 6. Financial Resources of Social Security : 1970~1994	397

Main Economic Index

Table 9-2- 1. GNP, GDP and Per Capita GNP : 1970~1997	398
Table 9-2- 2. GRDP & Production Structure : 1995~1996	399

10. OECD Health Data

Table 10- 1. Total Population : 1960~1997	403
Table 10- 2. Population Growth Rate : 1996~1997	404
Table 10- 3. Percent Distribution of Population Size by Country : 1960~1997	405
Table 10- 4. Percent of Population 0 to 4 Years of Age : 1960~1997	406
Table 10- 5. Percent of Population 0~19 Years of Age : 1960~1997	407
Table 10- 6. Percent of Population 65 Years and Over : 1960~1997	408
Table 10- 7. Dependency Ratio on the Basis of Population Aged 20~64 : 1960~1997	409
Table 10- 8. Median Age of Population : 1960~1997	410
Table 10- 9. Infant Mortality Rate per 1,000 Live Births : 1960~1997	411
Table 10-10. Crude Birth Rate per 1,000 Population : 1960~1997	412
Table 10-11. Crude Death Rate per 1,000 Population : 1960~1997	414
Table 10-12. Standardized Death Rate per 1,000 Population : 1960~1997	416
Table 10-13. Perinatal Mortality Rate per 1,000 Total Births : 1960~1997	418
Table 10-14. Maternal Mortality Ratio per 100,000 Live Births : 1960~1997	419
Table 10-15. Death Rate by Neoplasms per 100,000 Population : 1960~1997	420
Table 10-16. Death Rate by Transportation Accidents per 100,000 Population : 1960~1997	421
Table 10-17. Males Life Expectancy at Birth : 1960~1997	422
Table 10-18. Females Life Expectancy at Birth : 1960~1997	423
Table 10-19. Males Life Expectancy at Age 40 : 1960~1997	424
Table 10-20. Females Life Expectancy at Age 40 : 1960~1997	425
Table 10-21. Males Life Expectancy at Age 65 : 1960~1997	426
Table 10-22. Females Life Expectancy at Age 65 : 1960~1997	427

Table 10-23. Difference between Males and Females in Life Expectancy at Birth : 1960~1997	428
Table 10-24. Difference between Males and Females in Life Expectancy at Age 40 : 1960~1997	429
Table 10-25. Difference between Males and Females in Life Expectancy at Age 65 : 1960~1997	430
Table 10-26. Number of Inpatient Care Beds per 1,000 Population : 1960~1997	431
Table 10-27. Number of Practising Physicians per 1,000 Population : 1960~1997	432
Table 10-28. Number of Practising Dentists per 1,000 Population : 1960~1997	433
Table 10-29. Per Capita Gross Domestic Product : 1960~1997	434
Table 10-30. Per Capita Gross Domestic Expenditure : 1960~1997	435
Table 10-31. Total Social Expenditure of OECD Countries : 1980-1996	436
Table 10-32. Non Health Expenditure of OECD Countries : 1980-1996	437
Table 10-33. Public Expenditure on Health of OECD Countries : 1980-1996	438

要約

1. 人口

우리나라의 출산수준은 1960년대에는 매우 높았으나 정부의 적극적인 인구억제정책의 추진으로 1980년대 중반에는 인구대치출산수준에 이른 후 현재까지 대치출산수준 이하의 낮은 수준이 유지되고 있다. 이에 따라 인구성장률은 1960년대초의 3% 수준에서 1980년대 중반에는 1% 수준으로 저하되어 지속되어 왔으며, 향후에도 저출산수준의 지속으로 인구성장률은 점차 더 낮아져 2028년에는 인구성장률이 0%에 이른 후 그 이후는 감소할 전망이다.

낮은 출산수준의 지속으로 점차 유소년인구비율은 감소하고 노년인구비율은 증가하여 인구의 노령화는 빠르게 진행될 전망이다. 이로 인해 노동력의 감소와 노령인구의 증가에 따른 복지수요의 증가 등은 정부의 부담을 가중시키게 될 것이므로 이에 대한 사전준비가 필요하다.

정부가 인구증가억제와 함께 적극 추진하였던 수도권인구의 분산정책은 실효를 거두지 못하여 1980년에는 수도권(서울, 인천, 경기)인구가 전체인구의 35.5%를 점하였으나 1995년에는 45.2%로 높아졌다. 이와 같은 인구의 수도권집중 현상은 주택문제, 교통문제, 환경문제 등을 더욱 심화시켜 정부의 부담을 가중시킬 것이므로 이에 대한 적절한 대책수립이 요구된다.

□ 總人口

- 우리나라의 총인구는 1960년 25,012천명에서 지속적으로 증가하여 1998년에는 46,430천명, 2020년에는 52,358천명, 그리고 2028년에는 최고 수준인 52,776천명에 이른 후 감소세로 돌아설 것으로 전망됨.
- 인구성장률은 1961년 3.01%에서 점차 낮아져 1985년에는 0.99%로 낮아지고, 1998년에는 0.95%로 약간 저하되었으며, 이후에도 점차 낮아져 2028년에는 0%에 이를 것으로 전망됨.

- 1990년의 인구성장률 0.99%수준이 지속된다면 70년 후인 2060년에 인구규모가 2배에 이를 것이지만, 대치출산수준 이하의 낮은 출산수준의 지속으로 인구성장률이 저하됨에 따라 인구규모는 2028년에 최고 수준에 이룬후 감소할 전망이다.
- 1 km² 당 거주하는 인구를 나타내는 인구밀도는 1960년 254명에서 계속 증가하여 1980년에는 385명, 1995년에는 454명, 1997년에는 463명으로 증가하였음. 향후 인구밀도는 인구의 증가에 따라 2028년까지는 지속적으로 증가할 것으로 전망됨.
- 북한인구는 1960년 10,600천명에서 점차증가하여 1980년에는 18,030천명으로 그리고 1995년에는 22,100천명으로 증가하였음.
- 출생수는 낮은 출산수준의 지속으로 1995년의 727천명에서 2000년에는 702천명으로 감소하고 2030년에는 561천명으로 감소할 전망이다.
- 사망자수는 1995년 244천명에서 인구구조와 사망수준의 변화 등으로 2000년에는 269천명, 2030년에는 571천명으로 점차 증가할 전망이다.
- 인구증가정도를 나타내는 인구증가지수는 1960년을 기준(1960=100)으로 하였을 때 2008년에 200.2로 인구규모가 두 배에 이르게 될 것으로 전망됨. 이와 같은 수준은 1960년의 인구성장률이 지속되었다면 23년후인 1983년에 인구규모가 2배가 되었겠지만 출산력의 저하로 인구성장률이 낮아짐에 따라 그 시기가 늦추어진 것임.

□ 人口構成

- 출산수준의 저하로 유소년인구비율은 점차 낮아지고 65세 이상 노년인구비율은 점차 증가하여 왔으며, 이와 같은 추이는 향후에도 지속될 전망이다.
 - 0~14세 유소년인구비율은 1970년 42.5%에서 점차 감소하여 1995년에는 23.4%로 감소하였으며, 65세 이상 노년인구비율은 1970년 3.1%에서 1995년에는 5.9%로 증가하였음.
 - 유소년인구비율의 감소와 노년인구비율의 증가는 지속되어 2020년에는 유소년인구비율은 17.2%로 낮아지고, 노년인구비율은 13.2%로 높아질 것으로 전망됨. 이에 따라 노년부양비는 1995년 8.3에서 2020년에는 18.9에 이를 것으로 전망됨.
- 국민평균연령은 1960년 23.1세에서 출산수준의 저하에 의한 인구구조의 고령화로 점차 높아져 1995년에는 31.2세로 증가하였으며, 이와 같은 증가 추이는 지속되어 2030년에는 42.1세로 높아질 것으로 전망됨.

□ 人口分布

- 서울의 인구는 1980년 8,516천명에서 1990년에는 10,473천명으로 증가하였으나 1995년에는 10,342천명으로 감소하여 전체 인구에서 차지하는 비율은 1980년 22.3%에서 1990년 24.4%로 증가하였으나 1995년에는 22.9%로 저하되었음.
 - 서울의 인구감소는 신도시개발에 따른 전출 및 출산수준의 저하에 따른 가구원수의 감소 등에 의한 영향으로 판단됨.
 - 1997년 현재 서울의 면적은 605.52km²로 전국토의 0.6%에 불과하지만 전인구의 22.2%가 거주하고 있어 인구밀도는 16,870명에 이르고 있음.
- 수도권(서울, 인천, 경기)인구는 1980년 13,544천명으로 전체인구의 35.5%를 점하였으나, 1995년에는 20,414천명으로 증가하여 전체인구의 45.3%가 수도권에 거주하고 있는 것으로 나타남.

□ 出生

- 정부의 적극적인 가족계획사업 추진과 국민의 소자녀관 정착으로 여성 1명이 출산가능기간 동안 낳는 아이수는 1960년 6.0명에서 1976년에는 3.2명으로 낮아졌으며, 1980년대 중반에는 대치출산수준에 도달하였고, 그 이후에도 출산수준은 더 낮아져 1980년대 후반 이후부터는 1.6~1.7명 수준의 낮은 수준의 출산수준이 지속되고 있음.
- 15~44세 유배우부인의 피임실천율은 1976년 44.2%에서 1991년에는 79.4%로 증가하였으며, 1994년에는 정부의 가족계획예산 축소 등의 영향으로 약간 낮아진 77.4%의 수준을 보였으나 1997년에는 다시 80.5%로 증가하여 피임이 생활화되었음을 보여주고 있음.
- 15~44세 유배우부인의 인공임신중절 경험률은 1976년 39%에서 점차 증가하여 1985~1991년 기간중에는 52~53%수준을 보였으나 그 이후에는 점차 낮아져 1997년에는 44%로 낮아졌음. 이는 국민들의 인공임신중절에 대한 위해성의 인식과 피임의 생활화에 따른 결과로 보임.
- 1995년부터 1997년 5월 기간의 출생아중 최종아의 분만장소를 보면 병원 및 보건소 등의 의료시설에서의 분만율은 99.7%에 이르고 있고 가정이나 그 이외의 비시설분만율은 0.3%로 대부분이 양호한 환경속에서 분만이 이루어지고 있음.

□ 死亡

- 인구 1,000명당 사망률은 남자의 경우 1988년 6.6명에서 점차 낮아져 1997년에는 6.0명으로 저하되었으며, 여자의 경우는 1988년 4.8명에서 거의 동일한 수준이 지속되어 1997년에는 4.7명 수준을 보임.
- 연령별 사망률 추이를 보면, 연령에 따라 차이를 보이지만 전연령층에서 감소하는 추이를 나타내고 있음.

□ 人口移動

- 1990~1995년 기간중 시도별 인구증가율을 보면 서울, 강원, 충남, 전북, 전남, 경북, 제주에서 감소한 것으로 나타남.
- 1990~1995년 기간중 순이동률을 보면 서울, 부산, 강원, 충남, 전북, 전남, 경북이 전출이 전입을 초과한 것으로 나타났고, 나머지 시도는 전입이 전출을 초과한 것으로 나타났음.

2. 家 口

경제·사회·문화의 변화와 함께 가족환경에도 많은 변화가 일어났다. 저출산수준의 지속과 핵가족화의 영향으로 평균가구원수는 1970년 5.2명에서 1995년에는 3.3명으로 빠르게 감소하였으며, 혼인행태에도 많은 변화를 가져와 초혼연령이 상승하고 이혼의 경우에도 장기간 동거한 부부의 비율이 증가하고 있다. 이혼사유는 경제문제에 의한 이혼이 과거에 비하여 다소 증가하고 있으나 아직까지 대부분의 이혼은 부부불화에 원인을 두고 있다.

노령인구의 비율이 증가함에 따라 노인의 부양문제는 사회적인 문제로 부각되고 있다. 소자녀화 및 핵가족화에 따라 가족내에서 노인을 부양하는 비율이 점차 낮아지고 있으나 노인의 노후에 대한 준비는 아직 미흡한 실정이다.

□ 家口構成

- 평균가구원수는 출산수준의 저하에 따른 자녀수의 감소와 핵가족화의 영향으로 1970년 5.2명에서 1995년에는 3.3명으로 감소하였음.
- 독신가구와 핵가족의 증가 그리고 인구증가로 가구수는 지속적인 증가를 보여 1970년 5,576천가구에서 1995년에는 12,958천가구로 증가하였음.

□ 家族形成

- 1987년에서 1997년 기간중 초혼연령, 이혼연령, 재혼연령 등이 모두 점차 높아지고 있음.
 - 평균초혼연령은 남자는 27.3세에서 28.7세로, 여자는 24.5세에서 25.9세로 증가하였음.
 - 평균이혼연령은 남자는 36.2세에서 39.3세로 여자는 32.1세에서 35.7세로 증가
 - 평균재혼연령은 초혼연령이나 이혼연령의 상승 등으로 남자는 39.3세에서 41.9세로 그리고 여자는 34.4세에서 37.2세로 증가함.
- 이혼부부의 평균동거기간은 이혼에서 장기동거부부의 이혼이 차지하는 비율이 점차 증가함에 따라 1988년 7.4년에서 1996년에는 9.3년으로 증가하였으나 1997년에는 9.1년으로 약간 낮아졌음.
- 이혼 사유는 대부분이 부부불화(1988: 81.6%, 1997: 81.0%)에 원인을 두고 있음.
 - 가족간불화는 1988년 3.6%에서 1997년 2.8%로 약간의 감소추세를 보이고 있음.
 - 경제문제에 의한 이혼은 1988년 2.2%에서 1997년에는 4.2%로 약간씩 증가하는 추세를 보이고 있음.
- 유배우율의 변화는 결혼연령의 상승, 독신의 증가, 수명의 연장 등의 영향으로 남자는 모든 연령층에서 지속적으로 낮아졌음. 여자는 29세 이하의 저연령층의 유배우율은 지속적으로 낮아진 반면, 40세 이상의 유배우율은 증가하는 추세를 보였음.

□ 家族生活

- 노후준비를 하고 있지 않는 경우는 1988년에는 64.9%에서 1991년에는 61.0%, 1994년에는 47.0%로 감소하여 노후에 대한 준비를 하고 있는 비율이 점차 증가하고 있음.
- 노후준비방법으로는 예·적금, 연금, 보험에 의존하고 있는 것으로 나타남. 이들 3가지 방법의 비율의 변화를 살펴보면 1988년에는 연금 11.5%, 예·적금 9.4%, 보험 8.6%였으나 1994년에는 예·적금 17.8%, 보험 16.1%, 연금 16.0%로 보험과 예·적금이 연금에 비하여 증가속도가 빠름
- 1994년 가구주를 대상으로 한 조사결과에 의하면 부모의 생계부양은 자식이 부양하여야 한다가 62.1%, 스스로 해결하여야 한다가 37.9%로 자식이 부양하여야 한다는 비율이 높게 나타났지만 스스로 해결하여야 한다는 견해도 상당히 높게 나타남.

3. 國民健康

보건의 궁극적인 목표는 “건강한 삶을 통한 행복의 추구”이다. 생활수준의 향상과 의료기술의 발달은 사망을 억제하고 평균수명의 연장을 가져왔다. 국민 개개인의 건강한 생활행태, 질병에 대한 예방과 치료, 적절한 영양의 공급, 유해 환경으로부터의 보호 등은 건강한 삶을 위한 수단이며 이에 대한 객관적인 실태 및 현상을 반영하는 보건지표는 개인·의료기관·국가로부터의 다양한 자료를 기초로하여 작성된다. 보건분야 통계의 주요 관심 영역은 국민 개인의 건강상태 및 의식행태, 질병의 발생과 사망, 질병의 치료, 의료이용, 영양 섭취 및 신체 발달 상황 등이다.

□ 壽命 및 保健指標

- 의료기술의 발달과 국민영양의 증진으로 1995년 우리나라 평균수명은 73.5세(남자 69.5세, 여자 77.4세)에 도달하였음.

- 1970년의 63.2세(남자 59.8세, 여자 66.7세)에서 15년 사이에 10.3년의 증가가 이루어져 여자는 거의 선진국 수준에 도달하였으나 남자는 40~50대 연령층의 높은 사망률로 여자와 7.9세의 평균수명차가 존재함.
- 영아사망률은 출생아 1,000명당 9.9명(1993년)으로 아시아의 일본(4명), 싱가포르(5명) 보다 아직 높으며, 성별로는 출생아 천명당 남아 10.5명, 여아 9.2명으로 영아사망률 성비는 114임.
 - 출생후 4주 이내에 사망하는 신생아사망률은 출생아 1,000명당 6.6명이고 출생후 4주 이후의 신생아후기사망률은 3.3명임.
 - 모의 연령별 영아사망률은 20~24세 연령층이 7.2명으로 가장 낮고, 40세 이상 연령에서는 34.8로 매우 높아서 20대 초의 출산보다 4.8배 영아사망위험이 높음.
- 1996년의 우리나라 여성의 모성사망비는 출생아 10만명당 20명임.
 - 출산연령별 모성사망비는 19세 이하가 출생아 10만명당 33으로 다소 높고 20~24세 연령층이 8로 가장 낮으며 40세 이후는 211로 매우 높음.
 - 여성이 평생동안 출산과 관련하여 사망할 위험을 나타내는 생애모성사망위험은 1995년에 2,408명당 1명이고 1996년은 2,399명당 1명임.

□ 疾病, 傷害 및 死亡

- 1995년의 우리나라 국민의 유병률(2주간)은 19.0%(남자 16.6%, 여자 21.4%)이며 활동제한일수와 와병일수는 각각 5.8일과 0.8일임.
 - 유병률이 가장 높은 연령층은 0~4세로 34.3%이며, 활동제한일수와 와병일수가 가장 높은 연령층은 60세 이상 연령층으로 각각 8.1일과 1.5일임.
 - 주요 성인병 유병률은 고혈압이 20세 이상 인구 1,000명당 26.7명으로 가장 높고, 당뇨병 16.1명, 간 질환 12.0명, 심장병 11.6명 순임. 여성에게 높은 성인병 유병률은 고혈압(31.5명), 심장병(17.4명)이고, 남성의 경우는 고혈압(21.7명), 당뇨병(16.8명), 간 질환(15.9명)이 높은 유병률을 보임.
- 1992년의 우리나라의 다빈도 암은 위암, 간암, 폐암, 자궁경부암, 유방암이며 인구 10만명당 암발생률은 위암 55.5명, 간암 22.0명, 기관, 기관지 및 폐암 22.4명, 자궁경부암 24.4명, 유방암 15.6명임.
- 1997년 우리나라의 사망률을 사인별로 보면 순환기계질환에 의한 사망률이 인구 10만명당 121.3명으로 가장 높으며, 그 다음은 신생물에 의한 사망 115.3명,

외인사 70.5명 순임. 남자의 경우는 신생물에 의한 사망이 남자 10만명당 146.6명으로 가장 높고, 여자는 순환기계 질환에 의한 사망이 여자 10만명당 122.8명으로 가장 높음.

- 1995년 65세 이상 노인의 추정 치매환자수는 218천명으로 8.3%의 치매유병률을 보이고 있으며 향후 노령인구의 증가로 치매환자수는 2005년에 351천명, 2015년에 527천명으로 증가하여 2015년의 치매유병률이 9.0%가 될 전망이다.

□ 健康意識行態

- 1995년에 우리나라 국민의 43.7%는 본인이 건강하다고 느끼고 있으며 성별로는 남자 50.5%, 여자 37.2%로 남자가 여자보다 건강에 대한 확신이 높음. 그러나 19.5%는 자신이 건강치 못하다고 생각하며, 특히 60세 이상 연령은 45%가 자신을 건강하지 못하다고 생각하고 있어 노령 연령층의 건강관리에 대한 관심이 필요함.
- 1995년에 개인의 건강을 유지·관리하기 위하여 18.1%가 운동을 하고 있고, 다음은 식사조절(17.4%), 목욕·사우나(8.3%), 보약(7.6%)의 순으로 나타났음. 전혀 건강관리를 하지 않는 국민도 42.7%나 되고 있음.
- 건강에 가장 해로운 영향을 주는 흡연과 음주에 대한 국민의 생활행태를 살펴보면, 1995년 우리나라의 흡연인구비율은 1995년에 38.4%로 1992년의 38.5%와 변동을 보이고 있지 않으며 성별로는 남자 73.0%, 여자 6.0%가 흡연을 하고 있음.
 - 연령계층별로는 30대 연령층의 흡연인구 비율이 가장 높아 41.0%를 나타내고 있음.
- 1995년의 우리나라 성인인구 중 음주인구 비율은 63.1%로 1992년의 57.9%보다 5.2% 포인트 증가하였고, 성별로는 남자 83.0%, 여자 44.6%가 음주를 하며 거의 매일 음주하는 경우는 남자 12.1%, 여자 1.9%임.

□ 保健管理

- 1997년에 직장인의 건강진단 실적은 대상근로자 3,709천명 중에서 87.9%가 건강검진을 받았으며, 발견된 직업병 유병자는 2,428명으로 0.07%의 유병자율을 나타냄.

- 15~44세 유배우부인이 1990년에서 1994. 5월 기간중 출산한 자녀중 최종 출생아에 대한 예방접종률은 BCG 98.5%, 간염 98.9%, DPT 99.5%, 홍역 94.3%, MMR 96.6% 등 매우 높은 예방접종률을 보이고 있음.

□ 營養

- 국민식생활은 주식인 쌀의 소비량이 계속 줄어드는 반면, 쇠고기, 돼지고기 등 육류소비량은 계속 늘어나 단백질과 지방이 주요한 영양 공급원이 되고 있음. 1997년 국민 1인당 1일 총 영양공급량은 2,956kcal로 1990년(2,853kcal) 대비 3.6%가 증가하였으며 특히 단백질 8.7%, 지방 10.4%의 영양공급 증가가 있었음.
- 여성의 활발한 사회활동으로 유아에 대한 모유수유는 급격히 감소 하였음. 1988년 48.1%의 모유수유에서 1994년 11.4%, 1997년 14.1%로 모유수유가 감소하였고, 인공유수유는 1988년 18.0%에서 1997년 33.4%로 증가함.

□ 身體發達

- 경제·사회발전에 따른 생활수준의 향상으로 청소년의 신장, 체중 등 체격이 향상되고 있음. 신체 발달이 활발한 13세의 1997년의 수치를 1985년과 비교하면
 - 체중은 남자 8.1kg, 여자 5.4kg 증가
 - 신장은 남자 6.2cm 여자 3.6cm 증가
 - 가슴둘레 남자 4.2cm, 여자 3.7cm 증가
- 신체중량지수는 남학생의 경우 1985년의 18.1에서 1997년에는 19.9로 증가하고 여학생은 18.9에서 20.2로 증가함.

4. 保健醫療資源

전국민의료보험의 실시에 따른 의료수요의 증가 그리고 국민의 생활수준의 향상과 건강한 삶을 누리하고자 하는 국민의 욕구는 점차 높아지고 있으며, 이에 따라 보건 의료자원 및 인력은 점차 증가하여 왔다.

국민의 의료이용은 크게 증가하고 있으나 병의원의 서비스는 이를 따르지 못하여, 일반 국민은 대기시간 및 치료 그리고 불친절 및 비용 등에 불만을 가지고 있다.

□ 保健醫療施設

- 인구 10만명당 의료기관수는 1980년 30.9개소에서 점차 증가하여 1990년에는 46.7개소로 그리고 1997년에는 71.1개소로 최근들어 크게 증가한 것으로 나타남.
 - 1980년에서 1997년 기간중 변화를 보면 인구 10만명당 의원이 16.6개소에서 34.5개소로, 치과의원이 5.3개소에서 20.1개소로 그리고 한의원이 6.1개소에서 13.8개소로 증가하여 대부분이 이들 병의원들이 증가를 주도한 것으로 나타남.
 - 1997년 현재 시도별 의료기관수는 인구 10만명당 서울이 92.8로 가장 많고, 전남이 47.4개소로 가장 적은 것으로 나타남.
- 병상수는 1980년 65,041개에서 1997년에는 220,427개로 증가하여 239%의 증가를 보임.
 - 인구 10만명당 병상수는 병상수의 증가가 인구증가를 크게 앞질러 1980년 170.6개에서 1990년에는 313.0개 그리고 1997년에는 479.3개로 증가하였음.

□ 保健醫療人力

- 1975년에서 1997년 기간중 의사인력의 변화추이를 면허등록 상황을 통하여 보면 의사는 16,800명에서 62,609명으로 그리고 치과의사는 2,595명에서 15,383명으로 한의사는 2,788명에서 9,289명으로 증가하였음.
- 1975~1997년 기간중 약사는 19,750명에서 45,820명으로 조산사는 3,773명에서 8,516명으로 그리고 간호사는 23,632명에서 133,920명으로 증가하였음.
- 1981년에서 1997년 기간중 의료기관의 인구 10만명당 의료인력 현황을 보면, 병의원의 증가와 의료인력의 지속적인 증가로 상근의사는 36.9명에서 101.0명으로 치과의사는 6.8명에서 24.9명으로 그리고 한의사는 6.4명에서 16.0명으로, 간호사는 31.1명에서 111.9명으로 크게 증가하였음.

□ 醫療利用

- 1997년 현재 병원(종합병원, 병원, 치과병원, 한방병원, 결핵병원, 나병원, 정신병원)의 병상수는 169,968개이며, 입원환자는 연인원으로 43,578,091명, 외래환자는 연인원 91,167,712명이었으며, 1일 평균재원환자수는 119,392명, 평균입원일수는 13일, 병상이용률은 70.2%인 것으로 나타남.
- 2주간 인구 1,000명당 진료를 받은 수는 1989년 80.9명에서 1995년에는 98.5명으로 증가하였으며, 환자 1인당 치료일수도 동 기간중 4.5일에서 4.7일로 약간 증가하였음.
- 1995년 현재 의료서비스에 대한 만족도는 종합병원이 15.5%, 병원이 15.4%, 의원이 15.7%의 만족률을 보여 거의 비슷하였으나 약간불만이나 매우불만이 있다고 응답하여 의료서비스에 불만을 가지고 있는 비율은 종합병원이 61.1%, 병원이 45.8% 그리고 의원이 37.1%로 나타나 종합병원에 대한 불만이 큰 것으로 나타남.
 - 의료서비스에 대한 불만 이유로는 35.5%가 대기시간이 길기 때문이라고 응답하였고, 20.9%는 치료가 미흡한 것에 대한 불만을 그리고 18.6%는 불친절에 대한 불만을 13.2%는 비용이 과다한 것에 불만을 가지고 있는 것으로 나타남.

5. 公共扶助

공공부조는 사회보험 및 사회복지서비스와 함께 우리나라 사회보장의 3대 제도중의 하나이다. 공공부조제도는 경제적으로 보호가 필요한 자에게 최저의 생활을 보장하는 사회보장제도로 소득 및 재산조사를 통하여 보충적인 급여를 조건없이 제공하는 소득보장제도이다.

일반적으로 공공부조는 수급자의 기여를 원칙으로 하는 사회보험과는 달리 정부의 일반조세수입을 통해 그 재정이 충당된다는 점이 특징이다. 또한 공공부조제도는 생활보호를 받는 자에게 최저생활을 보장해야 한다는 최저생활보장과 생활보호는 국가가 행하여야 한다는 국가책임주의, 그리고 수급자가 이용할 수 있는 자산을 활용한 후 부족한 부분만을 보충해 주는 보충성의 원리에 의해 운영되고 있다. 우리나라의 공공부조제도는 사회보장기본법을 근간으로 하여 1961년 제정된 생활보호법을 일반법으로 하고 있어 생활보호제도라고 부르고 있다.

생활보호대상자의 선정은 신청조사 및 직권조사의 원칙에 따라 저소득층의 신청 등을 받아

매년 9월 전국적으로 자산조사를 실시하여 결정하고 있으며, 거택보호대상자, 시설보호대상자, 자활보호대상자로 구분되어 보호하고 있다. 보호종류는 거택 및 시설보호대상자에게는 생계·의료·장제보호와 교육보호를, 자활보호대상자에게는 생업자금유자, 직업훈련, 취로사업 등의 자립자활을 위주로 한 사업과 의료·교육보호가 지원되고 있다. 참고로 전달체계를 보면, 중앙업무는 보건복지부가 지방업무는 행정자치부 산하의 일반행정체계에서 담당하고 있어 중앙과 지방이 다원적으로 운영되고 있다.

□ 生活保護

- 생활보호자(실제보호인원)는 1997년 1,048천명으로 1990년(2,119천명)에 비해 1,072천명이 줄었고, 의료보호자도 1997년 1,642천명으로 1990년(3,930천명)보다 2,288천명이 줄어듬.
 - 이러한 추세는 국민소득 증대와 지속적인 복지정책의 추진에 따른 것으로 보이나 IMF경제하의 저성장·고실업에 따른 한계계층의 증가로 앞으로 일부 증가할 것으로 봄.
- 생활보호가구(실제보호가구)의 절대수는 감소(1991년 626천가구에서 1997년 444천가구)하지만 노인보호가구 수는 증가하고 있음.
 - 이러한 추세는 노후부양대책이 없는 노인가구의 선정이 기타의 대상자에 비하여 더 우선하였다고 볼 수 있으며, 노인인구가 증가하는 노령화사회와도 관련이 있다고 봄.
- 1996년에 생활보호가구중 자활가능성이 있다고 응답한 가구는 47.1%에 불과하며 과반수 이상(52.9%)의 가구가 자활가능성이 없다고 답함.
 - 자활가능가구의 자활소요연한은 절반이상이 4~6년을 생각하고 있으며 주요 자활방안으로는 자녀성장과 질병완치를 들고 있음.
 - 자활가능성이 없는 가구의 주요 원인은 자활불능과 자활의욕의 상실임.

□ 醫療保護

- 의료보호제도(의료보호법, 1978년 제정)에 의하여 보장받고 있는 사람은 생활보호대상자와 의료부조대상자임.

- 의료보호대상자는 1종(거택 및 시설보호대상자, 국가유공자, 인간문화재, 월남귀순자, 성병감염자 등), 2종(자활보호 대상자) 등 2종이 있으며, 의료보험관리공단이 운영
- 의료보호의 본인부담형태는 전액 또는 일부무료가 있음.
 - 1종보호대상자는 외래·입원 구분 없이 진료비가 전액무료
 - 2종보호대상자는 외래진료비는 전액무료, 입원진료비는 정부와 본인이 부담하되 본인부담분에 대하여는 일정금액 이상은 정부에서 대불한 후 무이자로 1년에서 3년에 걸쳐 분할상환
- 1980년 당시 의료보호사업 수혜대상자는 2,142천명(전국민의 5.6%)이었음. 1997년 현재 대상자는 1,642천명(전국민의 3.7%)으로 감소함.
 - 1994년 의료부조대상자의 폐지와 전국민의료보험의 실시에 따라 감소한 것으로 봄.
 - 전액무료인 1종대상자는 602천명으로 전체 의료보호대상자의 36.7%이며, 의료비의 50%를 부담하는 2종대상자는 1,040천명으로 63.3%로 구성되어 있음.
- 의료보호사업은 생활보호사업예산의 과반수를 차지하는 비중있는 사업임.
 - 1996년도에 지급된 의료보호의 급여총액(국가지원금)은 5,007억원으로 전체 생활보호사업총액(9,906억원)의 50.5%를 점하고 있음.

□ 國家報勳

- 국가를 위하여 뚜렷한 공헌이 있거나 희생을 입은 국가유공자와 그 유족의 생활안정을 기하고자 보훈자를 지정하여 보호함.
- 대상자는 애국지사, 순국·애지유족, 군경유족, 무공수훈자, 4.19 부상자 및 그 유족 등임.
- 지원종류로는 보상금지급, 교육보호, 의료보호, 보장구 지급 등임.
- 국가보훈대상자는 1996년 19만가구로 1990년(17만가구)에 비해 2만가구가 증가함.
 - 이러한 추세는 화랑무공수훈자와 전투·공무상 사상군경이 매년 각각 약 2천가구와 1천가구씩 증가에 기인한다고 봄.
- 국가보훈대상가구중 의료보호자비율은 1990년에 28.2%에서 1996년에 31.2%로 증가하고 있는 반면, 학자금지급 인원수는 중·고등학교가 32천명('90)에서 21천명('96)으로 34%나 크게 감소하였으며 대학은 481명에서 453명으로 약 5% 감소에 거치고 있음.

- 의료보호자의 증가는 등록상이군경과 공상공무원의 연차별 증가에 기인한다고 봄.
- 학자금지급의 변화는 중학교 의무교육의 확대와 대학진학의 선호로 보여짐.

6. 社會保險

사회보험제도가 다수의 국민을 대상으로 구체화되어야 할 필요성은 노령, 폐질, 사망, 질병 등과 같은 사회적 위험의 증대추이와 노령인구의 증가에서 찾아볼 수 있다. 또한 산업화, 도시화 등 사회구조의 변화는 결과적으로 산업재해, 실업 등의 각종 위험을 증대시키고 있다.

공적연금제도는 근로자의 노령, 폐질, 퇴직 및 사망 등에 의하여 소득이 상실되는 경우 본인과 유족의 소득보장제도이며, 의료보장은 질병, 부상, 분만, 사망 등 의료상의 문제를 사회적으로 보장하는 제도이다.

산업재해보상보험은 근로자가 업무상으로 입은 재해에 대하여 사용자의 보상책임을 담보해 주는 사회보험제도로 피해근로자를 원활히 보상하는 제도이다.

고용보험은 근로자의 실업예방과 고용촉진을 도모하고 나아가 실직한 경우 생활안정에 필요한 급여를 제공하고 있다. 우리나라는 1995년에 농어민연금을, 1989년에 도시지역의료보험을, 1964년에 산업재해보상보험을, 그리고 1995년 7월에는 고용보험제도를 도입함으로써 국가의 4대 사회보험제도의 기틀을 구축하게 되었다.

醫療保險

- 1989년 전국민의료보험의 달성

- 의료보장제도는 1977년 500인 이상 사업장근로자를 대상으로 실시된 이래, 1988년 농어민의료보험이, 1989년 도시지역의료보험이 도입됨으로 전국민의료보험 달성

- 전달체계는 보건복지부의 감독하에 직장 및 지역의료보험은 의료보험연합회가, 공무원과 사립학교교직원의 의료보험과 의료보호는 의료보험관리공단이 운영

- 급여형태는 현물급여와 현금급여로 구성

- 현물급여 : 요양급여, 분만급여, 자격상실후 계속 요양급여, 자격상실후 분만급여, 건강진단(공·교의료보험 대상자만 시행) 등
- 현금급여 : 요양비, 분만비, 장제비, 분만수당, 본인부담금의 보상금 등
- 의료보장적용인구는 전국민의 100%임.
 - 1977년 당시만해도 의료보장적용인구는 3,202천명(전국민의 8.8%)이었음.
 - 의료보험적용인구는 1989년 전국민의료보험 실시 이후 크게 늘어나 1997년 44,920천명(전국민의 97.6%), 의료보호적용인구는 1,642천명(전국민의 3.6%)으로 약 1% 이상의 중복피보험자가 있음을 알 수 있음.
- 조합주의에 따른 다보험자 체계
 - 보험자는 1987년에 182개에서 1988년 313개, 1989년에 409개로 급격히 증가하다가 1997년에 372개로 감소
 - 이는 농어민의료보험(1988년)과 도시지역의료보험(1989년)의 도입으로 증가하다가 1993년 이후 일부 지역 및 직장의료보험조합의 통합으로 감소함.
 - 1998년 말부터 ‘국민의료보험법’에 따라 통합주의적 단일보험자 체계로 방향 수립중
- 총수입에 대한 총지출의 비율인 수지율은 1990년에 89.0%로 수입의 11.0%가 적립되었음에 비하여 1997년에는 지출이 더 많았음(103.2%).
- 연간 의료보험 총급여비는 1990년 1조 9,314억원에서 1997년 5조 8,132억원으로 크게 늘어났으며, 1인당 급여비 또한 1996년 대비 13.3%나 증가한 130천원으로 나타남.
 - 이는 의료 이용량의 급속한 증가와 급여범위의 점진적 확대에 기인한다고 봄

□ 公共年金

- 공공연금보험은 공무원연금(1960), 군인연금(1963), 사립학교교원연금(1973) 순으로 형성, 그후 국민연금(1988)과 농어민연금(1995) 도입
- 특수직역연금의 적용대상은 공무원, 군인, 사립학교 교직원이며, 국민연금은 5인 이상 사업장의 종사자와 농어민임.
- 급여자격은 연금제도별로 상이함.
 - 20년 이상 가입을 필요로하는 것은 동일하지만
 - 주요 차이점은 노령연금의 경우 특수직역연금은 수령연령의 제한이 없는 반면, 국민연금은 만 60세로 하고 있음.

- 전달체계는 제도별로 분리·운영되고 있음.
 - 공무원연금 : 행정자치부 감독하에 공무원연금관리공단이 관리운영
 - 사립학교교원연금 : 교육부 감독하에 사립학교교원연금관리공단이 운영
 - 군인연금 : 국방부가 관리운영
 - 국민연금 : 보건복지부 감독하에 국민연금관리공단이 관리운영
- 급여종류는 제도별로 유사함.
 - 특수직역연금 :
 - 퇴직 - 퇴직연금(일시금), 퇴직연금공제일시금, 퇴직일시금
 - 장해 - 장해연금, 장해보상금
 - 사망 - 유족연금, 유족일시금
 - 국민연금 : 특수직역연금과 유사 다만, 특례노령연금, 반환일시금이 별도있음.
- 공공연금가입자(군인연금 제외)는 1997년에 8,542천명으로 1994년에 비해 30.1% (1,974천명)나 늘어남.
 - 이는 1995년 7월부터 실시된 농어민연금과 매년 점진적으로 증가한 공무원의 수에 기인한 것으로 이와 같은 추세는 전국민연금이 실시되면 더욱 커질 전망이다.
- 연금수혜건수를 연금가입자로 나눈 “부담대비 수급자비율”은 국민연금이 13.4%, 공무원연금이 15.4%, 사학연금이 16.7%임.
- 연금급여지급액을 수혜건수로 나눈 건당급여금액은 국민연금이 151만원, 공무원연금이 1,851만원, 사학연금이 1,179만원으로 국민연금이 가장 낮게 나타남.
 - 국민연금은 단기급여(반환일시금)가 85% 이상임에 비하여, 공무원연금과 사학연금은 장기급여(연금지급)가 약 70% 이상으로 구성되어 있음. 이는 연금제도의 역사에 그 원인이 있다고 봄.

□ 産業災害補償保險

- 1964년 7월부터 사용자공동책임의 근대적인 보험제도 도입
- 적용대상은 5인 이상 사업장의 피용자를 당연적용대상으로 하고 있음. 단, 임업, 금융·보험업, 국가·지방자치단체, 5인 미만 사업장은 제외. 이 경우 사업주가 노동부장관의 승인을 얻어 가입할 수 있음.
- 전달체계는 노동부장관의 인가를 받은 보험사무조합이 운영, 보험료는 전액 사업주 부담

- 보험급여는 근로자가 업무상 상병, 질병, 신체장애 또는 사망한 경우 당해 근로자 또는 유족의 청구에 따라 이루어 짐.
- 급여종류로는 휴업급여, 장애급여, 유족급여, 상병보상연금, 요양급여 등
 - 휴업급여 : 요양기간 1일에 대하여 평균임금의 100분의 70 지급
단, 3일 이내는 지급하지 않음.
 - 장애급여 : 장애등급에 따라 평균임금의 90.1%의 연금(1급)부터 55일분 일시금(14급)까지 다양함.
 - 유족급여 : 유가족 수에 따라 평균임금의 52%(1인)부터 67%(4인 이상)까지 지급(동법 43조). 장의비는 평균임금의 120일분 지급
- 산업재해보상보험 적용근로자수와 사업체수가 1980년에 비하여 1990년에는 2배가 증가하였으며 1996년에는 8,157천명(사업체 201,226개소)이 적용을 받고 있음.
 - 이는 5인 이상 사업장과 근로자 수의 꾸준한 증가와 정부노력에 기인한다고 봄
- 총근로자수(비농가)에 대한 산재보험적용근로자수의 비율인 적용근로자율이 1970년에 26.6%에서, 1980년 66.3%, 1990년 72.4%로 증가하다 1996년에 64.9%로 감소함.
 - 임의적용사업장의 근로자 수의 증가가 당연적용사업장 보다 앞서기 때문으로 보임
- 산재보험적용근로자수에 대한 재해자수의 비율인 재해율은 1980년에 3.0%에서 1.7%(1990년), 0.9%(1996년)로 감소하고 있음.
 - 이는 재해율 줄이기 운동에 앞장선 사업체와 정부의 노력으로 봄.
- 1996년도에 지급된 급여총액은 1조 3,553억원으로 휴업급여가 32.1%, 장애급여 25.7%, 요양급여 25.3% 순으로 지출되었으며, 상병보상연금(2.4%)이 장의비(1.2%) 다음으로 가장 낮음.
 - 산업재해발생유형은 주로 부상(58.0%)과 신체장애(38.3%)임.

□ 雇傭保險

- 고용보험법(1993년)이 제정된 후 고용안정사업과 직업능력개발사업이 1995년 7월부터 시작되었고 실업급여는 1996년 7월부터 시행됨.
- 고용보험 적용범위의 급속한 확대
 - IMF경제하의 저성장·고실업에 따른 실업정책과 고용정책의 노력

<표 1> 고용보험 적용범위의 확대

사업내용 (급여종류)	적용범위 (1995. 7)	적용확대 (1998. 1)	적용확대 (1998. 3)	적용확대 (1998.10)
실업급여	상시근로자가 30인 이상	10인 이상	5인 이상	5인 미만 (시간제·일용·임시직, 교원연금법 미적용근 로자 등)
고용안정사업 직업능력개발사업	상시근로자가 70인 이상	50인 이상		

- 전달체계는 사업장소재지를 관할하는 지방노동관서에서 관장
- 1997년 4만 7천개 사업장의 428만명의 노동자가 고용보험의 적용대상이 되고 있으며, 이것은 전체노동자 1,309만명의 32.8%에 해당됨.
- 1997년에 고용보험급여(사업)로 지출된 금액은 1996년에 비하여 약 4.8배가 증가한 총 1,490억원임.
 - 이 중 실업급여 52.3%, 직업능력개발사업 39.5%, 고용안정사업 8.2% 순으로 지출되었음.
- 고용보험기금 적자예상
 - 그 동안 지출액은 조성액의 4.4%(1996년)와 16.3%(1997)에 불과하였으나, IMF경제체제 이후 실업자가 늘면서 실업급여 등으로 고용보험기금 지출이 크게 증가하여 '99년부터는 적자가 예상됨.

7. 社會福祉서비스

사회복지서비스는 현실적으로 발생하는 노령, 장애, 기타 생활상의 곤란에 대하여 국가, 지방자치단체, 민간부문이 금전적 또는 비금전적인 서비스를 제공하는 것으로 최저생활 보장을 목적으로 하는 생활보호와는 차별되는 제도이다. 사회복지서비스는 다양한 복지수요 대상자에 대한 적절한 복지의 공급을 목적으로 하는 것으로 복지서비스의 주요대상은 건강 유지와 생활안정이 필요한 노인, 의료·재활·고용이 필요한 장애인, 행복하고 건강한 생활을 필요로 하는 아동 및 여성 등이 될 수 있다. 사회복지서비스와 관련한 통계의 주요 관심사는 서비스대상자 수, 정부의 지출예산, 복지시설, 업무 수행에 투입되는 인적자원 등이다. 사회복지서비스 통계 생산의 주요 주체는

보건복지부의 업무 담당 부서에서 작성되는 행정 및 보고 통계가 주류를 이루며, 보건복지부 이외에 통계청 및 정부의 예산 관련기관, 관련 연구기관에서 통계가 생산된다.

□ 一般社會福祉

- 1997년 사회복지 수용시설수와 수용인원은 816개소 77,204명으로 1990년의 664개소 80,548명 보다 시설수는 22.9% 증가한 반면에 수용인원은 4.1% 감소하여 시설당 평균 수용인원수가 감소하였음.
 - 시설 종류별 평균 수용인원은 아동복지 64명, 노인복지 55명, 장애인복지 86명, 여성복지 45명, 정신질환요양 239명, 부랑인 310명임.
- 1997년 사회복지관수는 329개소로 1990년의 88개소보다 273.9% 증가하였고 운영 주체별로는 사회복지법인이 운영하는 사회복지관이 237개소로 전체 사회복지관의 72.0%를 차지함.
- 사회복지사자격증 교부자수는 1997년 현재 24,468명으로 등급별로는 1급 12,713명, 2급 4,525명, 3급 7,230명이고 성별로는 여자가 16,878명으로 69.0%를 차지함.

□ 女性福祉

- 1997년 현재 모자보호시설 수용자수는 37개소에 2,372명으로 수용자수가 1990년보다 15.6% 감소하였음. 모자보호시설 입소자의 42.7%가 부의 사망으로 입소하게 되었고 퇴소자의 78.9%가 생계 독립으로 퇴소하고 있음.
- 1997년 현재 전국의 여성상담소 수는 119개소이며 415명의 상담원이 연간 270천명과 상담을 하였음. 상담 내용의 68.5%가 직업교육 및 조언에 관한 것임.

□ 老人福祉

- 급격한 노령인구의 증가로 노인의 건강 및 취업에 대한 관심이 필요함에도 아직 미흡한 상황임.
 - 노인건강사업 실적은 1997년에 30천명(1차 24천명, 2차 6천명)으로 그 중에서 16천명의 노인이 질환이 있을 것으로 의심되며,

- 60세 이상 노인의 취업 현황은 농·어업(56.9%)과 단순노무(18.9%)에 대부분 종사하고 있어서 노동의 질에 대한 제고가 필요하며, 정부의 취업알선 또한 미미하여 전체 취업희망자 135천명에 대하여 64천건(1997년)의 취업알선이 이루어져 47.4%의 취업알선 실적을 보임.
- 노인복지 프로그램에 대한 노인의 인지율 및 이용률은 65세 이상 노인의 96.4%가 노인정을 알고 있고, 80.7%가 노인대학·노인학교를 알고 있음. 그러나 이용률은 저조하여 각각 39.0%와 7.0% 수준임.

□ 障 碍 人 福 祉

- 우리나라의 추정장애인수는 1995년 현재 1,029천명이며 그 중에서 지체장애 696천명(67.6%), 청각장애 153천명(14.9%), 시각장애 73천명(7.1%), 정신지체 70천명(6.8%), 언어장애 36천명(3.5%) 임. 1997년 현재 등록장애인수는 480천명으로 전체 추정장애인의 45.6% 수준에 머물고 있으며 종업원 300인 이상 업체에 적용되는 장애인의무고용 준수업체 비율은 13.4%로 저조한 상태임.
- 연령계층별로는 60세 이상 장애인구가 전체 장애인중 44.1%를 차지하고 있고 평균수명의 연장으로 장애노인의 수가 지속적으로 증가할 전망이므로 이에 대한 대책이 요구됨.
- 장애인보장구 교부실적은 1997년에 2,208개로 1990년의 3,351개 보다 34.1% 감소하였고, 보장구 종류별로는 휠체어 875개, 의수족 621개, 흰지팡이 437개 순임.

□ 兒 童 福 祉

- 1997년말 현재 아동보호시설에 보호되고 있는 아동수는 274개 보호시설에 16,936명으로 1990년의 23,450명보다 27.8% 감소하였고 시설별로는 육아시설 13,873명, 영아시설 1,589명, 직업보도시설 245명임.
- 여성의 사회참여 증대 및 가족구조의 핵가족화로 급증하고 있는 보육수요에 대응하여 보육시설수는 1991년 3,670개소에서 1997년 15,375개소로 4.2배 늘어남.
 - 시설주체별로는 민간시설이 8,172개소로 1991년에 비해 6.6배 증가하였으며 보육아동수도 1991년 89천명에서 1997년 521천명으로 5.9배의 증가를 보여 대상 아동수의 증가가 시설수의 증가를 상회함.

- 소년소녀가장 가구수는 계속 늘어나 1995년(8,107가구) 대비 17.7%가 증가하여 1997년 현재 9,544가구에 16,547명의 가구원이 있으며 가구당 평균 가구원수는 1.7명임.
 - 가구원의 재학상태는 고등학생 33.3%, 중학생 32.5%, 초등학생 17.1%로 가구원의 반 이상이 중학생 이하의 연령임.

□ 浮浪人福祉

- 1997년 부랑인시설 수용자수는 12,941명으로 1990년의 13,284명 보다 2.5% 감소하였음. 재소자중 28.3%가 정신질환 장애자이고 7.3%는 지체장애자임. 입소자의 69.1%가 행정기관으로부터 의뢰받아 입소를 하고, 퇴소자 중에서 직업자활에 의한 퇴소자는 3.3%에 지나지 않음.

8. 國民生活

국민의 경제활동참가율은 남자는 변화가 거의 없으나 여자의 경우는 증가하고 있어 점차 여성의 교육수준의 향상에 따른 사회참여증가와 함께 경제활동참가율도 증가하고 있는 것으로 나타났다. 1990년이후 취업률 및 실업률은 큰 변화가 없으며, 남녀간 취업률의 차이는 여성이 약간 높게 나타났으나 유의할 수준은 아니다.

인구의 고령화로 증가하는 노령인구에 대한 복지 및 사회활동참여에 대한 관심은 점차 증가하고 있다. 55세 이상 고령취업자의 비율이 점차 증가하고 있는 것으로 나타나고 있다. 이는 평균수명의 연장 등으로 적극적인 활동을 할수 있는 노인인구가 그만큼 증가하고 있기 때문이나 최근의 경제사정의 악화는 노령인구에 대한 사회참여가 어려워질 것으로 예상된다.

가구의 소득과 지출은 경제수준의 향상 등에 따른 영향으로 소득과 소비수준의 증가를 가져왔는데 가구에서 가구주가 차지하는 소득의 비율은 감소한 반면 가구원소득이 크게 증가하였고, 사업·부업소득도 적은 정도지만 증가하고 있는 것으로 나타나 가구주 중심적인 소득구조에서 이제는 전가족원과 다양한 소득원으로 점차 바뀌어가고 있다.

□ 經濟活動

- 경제활동참가율은 1980년 59.0%에서 1997년에는 62.2%로 약간 증가하였음.
 - 남녀별로 구분하여 보면 남자의 경우는 1980년 76.4%에서 1997년에는 75.6%로 약간 저하하였으나, 여자의 경우는 42.8%에서 49.5%로 증가하여 전체 경제활동참가율의 증가는 여성의 경제활동증가에 의한 것임을 알 수 있음.
- 취업률은 1980년 94.8%에서 1997년에는 97.4%로 약간 증가하였음.
 - 남녀별로 구분하여 보면 남자의 경우는 1980년 93.8%에서 1997년에는 3.4%포인트가 증가하였으며, 여자의 경우는 96.5%에서 1.2%포인트가 증가하여 1997년에는 여자가 0.5%포인트 높은 97.7%였음.
- 55세 이상 고령취업자의 비율은 1970년 9.6%에서 1990년에는 13.6%로 그리고 1997년에는 16.3%로 증가하였음.
- 이직률은 1970년 5.1%에서 1980년에는 4.8% 그리고 1997년에는 2.7%로 저하되어 이직률은 점차 낮아진 것으로 나타남.
 - 1997년의 이직자의 이직사유를 보면 의원퇴직이 88.0%로 가장 높고 다음은 사업경영상 해고 4.2%, 고용계약기간의 만료 2.9%의 순이었으며, 정년퇴직이나 근로자귀책사유해고, 사망상병을 이유로 이직한 경우는 2% 미만의 낮은 비율을 점하고 있음.
 - 의원퇴직자의 퇴직사유는 타사로 전직이 59.5%, 자기사업 25.1%, 결혼·출산·육아가 11.0%, 군입대가 4.4%였음.

□ 家口所得 및 支出

- 전가구의 월소득계층별 가구분포를 1988년과 1996년을 비교해 보면 월평균소득이 200만원 이상인 가구의 비율이 2.9%에서 46.2%로 증가하였으며, 상대적으로 100만원 미만의 가구비율은 81.3%에서 12.8%로 크게 감소하여 동기간중 소득수준이 크게 높아졌음을 알 수 있음.

- 도시근로자가구의 월평균소득의 소득원별 구성을 1976년과 1997년을 비교하여 보면 가구주소득이 차지하는 비율이 84.7%에서 67.5%로 감소한 반면 가구원소득은 8.2%에서 17.3%로 사업·부업소득은 0.7%에서 3.5%로 증가하여 가구주소득에 대한 의존도는 낮아졌음.
- 농가의 월평균소득원을 1986년과 1997년을 비교하여 보면 농업소득이 79.7%에서 45.1%로 낮아진 반면 농외소득은 20.3%에서 35.2%로 증가하여 농업소득에 의한 소득비율이 점차 감소하고 있음.
 - 농가의 소비지출구조를 1976년과 1997년을 비교해 보면 음식물비가 차지하는 비율이 45.7%에서 20.4%로 감소한 반면, 가계잡비가 차지하는 비율은 24.4%에서 53.2%로 크게 증가하였음.

□ 環境의 質

- 총 연료사용량의 증가에도 불구하고 총 대기오염물질 배출량은 1990년 5,169천톤에서 1996년 4,425천톤으로 감소하고 있으나 총 배출량중 자동차에 의한 대기오염물질 배출량 비율은 증가하고 있음.
 - 서울지역 먼지의 85.3%가 자동차에 의한 것이며, 일년 동안 배출되는 탄화수소의 96.7%와 일산화탄소의 90.8%가 자동차에 의한 것으로 나타나 자동차가 대기오염의 주범임을 알 수 있음.
- 주요도시의 대기오염도(SO₂)의 1990년에서 1997년의 변화는 서울이 0.051ppm에서 0.011ppm으로 부산이 0.039ppm에서 0.018ppm로 그리고 인천이 0.044ppm에서 0.013ppm로 감소되는 등 대기오염이 상당히 개선된 것으로 나타났음.
- 서울, 부산, 대전에서는 소음공해가 감소했고 대구, 광주에서는 조금 증가했음.
 - 그러나 5개 광역시 전역에서(도로변, 일반지역) 환경기준치를 초과함.
- 1997년 4대강(한강, 낙동강, 금강, 영산강)의 수질오염도(BOD)를 1996년과 비교해 보면, 한강과 영산강은 오염도가 증가한 반면 낙동강과 금강은 오염도가 감소하였음.
- 해수오염(COD)정도는 부산이 1990년 1.6mg/l에서 1997년에는 1.9mg/l로, 울산은 2.1mg/l에서 1.5mg/l로 높아졌으나 인천은 1.9mg/l에서 1.6mg/l로 그리고 목포는 2.4mg/l에서 1.4mg/l로 낮아지는 등 개선된 것으로 나타남.

9. 財政 및 經濟

보건복지예산은 보건복지부소관이 대부분이지만 그 외에도 국가보훈처, 노동부, 환경부, 통일원 등의 예산소관도 포함하고 있다. 또한 보건복지예산이 포함되는 사회개발예산에는 사회보장, 보건, 교육, 인력개발, 주택 및 지역사회개발까지 포함하고 있으며, 사회보장예산은 의료보험, 국민보험, 보훈, 근로자복지, 기타사회복지를 포함하고 있다.

사회보장 및 복지부문 예산은 증가하고 있으며, 정부예산중 사회보장 및 복지부문 예산이 차지하는 비중도 지속적인 증가추세를 보이고 있다.

□ 保健福祉豫算

- 사회보장비지출 추이를 보면 1990년 70,017억원에서 1996년에는 20조 5,627억원으로 증가하여 GDP에 대한 비율이 3.9%에서 5.3%로 증가하였음.
- 일반회계예산에 대한 사회개발예산의 비율은 1993년 9.2%에서 1997년에는 8.9%로 감소하였고, 사회보장예산은 동 기간중 6.4%에서 6.2%로 그리고 보건복지부소관예산은 4.4%에서 4.2%로 감소하였음.
- 중앙정부예산 대비 사회보장비 세출 현황을 1985년과 1997년을 비교해 보면 사회보장부문이 1985년 3,970억원에서 1997년 42,071억원으로 증가하여 정부예산 대비 3.2%에서 6.2%로 증가하였고, GDP와 대비하면 0.5%에서 1.0%로 증가하였음.
- 사회보장재원의 추이를 보면 전체 합계는 1970년 371억원에서 1994년에는 169,269억원으로 증가하였으며, GDP 대비로는 동기간중 1.3%에서 5.7%로 증가하였고, 조세부담률은 14.9%에서 23.0%로 증가하였음.

□ 主要經濟指標

- 1인당 GNP는 1970년 \$253에서 1997년에는 \$10,543로 증가하였으나 1997년에는 경제사정의 악화로 \$9,511로 저하되었음.
- 1996년의 시도의 지역내 생산구조를 보면 서울의 경우 서비스업 및 기타가 79.6%, 광공업이 10.7% 그리고 건설·전기·가스가 9.3%의 순이었으며, 경남은 광공업이 53.7%로 가장 높고, 다음은 서비스업 및 기타로 25.0%, 건설·전기·가스가 14.2%, 농림어업이 7.1%의 순으로 나타나 지역에 따라 생산구조에 많은 차이를 보이고 있음.

10. OECD國家의 指標比較

경제협력개발기구(OECD: Organization for Economic Cooperation and Development)는 우리나라를 비롯한 미국, 일본 등 29개국으로 구성되어 있다. OECD는 세계경제발전 및 세계경제질서의 구축에 앞장서 온 기구로서 1996. 12월 우리나라의 OECD가입은 매우 의미있는 일이다.

우리나라는 현재 경제적 어려움을 겪고 있지만 경제력 및 무역규모 그리고 국민소득에서 선진국에 근접한 국가의 하나로 인정되어 왔었다. 지금 당장의 어려움을 극복한다면 우리나라는 빠른 속도로 정상적인 궤도에 진입할 것으로 기대하고 있다. OECD의 회원국의 대부분이 선진국가이기 때문에 이들 국가와 각종 지표를 우리나라와 비교해 보고 이를 바탕으로 개선방향을 모색한다면 선진복지국가의 실현이 보다 앞당겨질 수 있을 것으로 기대된다.

□ 人口

- 1996년 세계인구는 57억 6,800만명이며, 1990~1995년 기간중의 연평균 인구증가율은 1.5%임(UN 추정치).

- 1996년 OECD 29개국의 인구는 10억 9,200만명으로 세계인구의 18.9%를 차지하고 있음.
- 1996년 우리나라의 인구는 4,550만명으로, 세계인구의 0.8%와 OECD 국가 총인구의 4.2%를 차지하고 있으며, OECD 29개국 중에서 9위임.
- 1997년 현재 OECD 국가중 인구가 5천만명 이상인 국가는 미국(2억 6,770만명)과 일본(1억 2,610만명), 멕시코(9,820만명), 독일(8,220만명), 터키(6,370만명), 영국(5,880만명), 프랑스(5,860만명), 이탈리아(5,750만명)의 8개국임.
 - 1천만명 미만인 나라는 10개국으로, 이중 5백만명 미만인 국가는 노르웨이(467만명), 뉴질랜드(368만명) 아일랜드(366만명), 아이슬란드(27만명), 룩셈부르크(42만명)의 4개국임.

□ 人口增加

- 1960~1997년까지 OECD 29개국의 총인구는 43.1%가 증가하였음.
 - 70% 이상 증가한 국가는 멕시코(165.0%), 터키(129.5%), 한국(83.9%), 오스트레일리아(75.3%) 등 4개국임.
 - 15% 미만 증가한 국가는 이탈리아(14.5%), 독일(13.1%), 영국(12.4%), 벨기에(11.7%), 체코(6.7%), 헝가리(1.9%) 등 6개국임.
- 1960~1970년까지 OECD 국가의 총인구는 12.9%가 증가하였음.
 - 20% 이상 증가한 국가는 멕시코(38.0%), 한국(28.9%), 터키(28.3%), 오스트레일리아(21.5%) 등 4개국임.
 - 5% 미만 증가한 국가는 핀란드(4.0%), 헝가리(3.6%), 아일랜드(4.2%), 체코(1.5%), 포르투갈(1.0%) 등 5개국임.
- 1990~1997년까지 OECD 국가의 총인구는 5.6%가 증가하였음.
 - 10% 이상 증가한 국가는 멕시코(14.0%), 터키(13.3%), 룩셈부르크(10.2%), 노르웨이(10.1%) 등 4개국임
 - 2% 미만 증가한 국가는 폴란드(1.4%), 이탈리아(1.3%), 포르투갈(0.4%) 등 3개국이며, 인구가 감소한 국가는 헝가리(-1.8%), 체코(-0.6%) 등 2개국임.

□ 0~4歲 人口比率

- 1960년에 0~4세 인구비율이 10% 이상인 국가는 12개국, 8% 미만인 국가는 5개국임.

- 10% 이상인 국가 : 오스트레일리아(10.4%), 캐나다(12.4%), 아이슬란드(13.1%), 아일랜드(10.6%), 한국(18.4%), 멕시코(15.6%), 네델란드(10.0%), 뉴질랜드(12.2%), 폴란드(11.6%), 포르투갈(10.8%), 터키(16.0%), 미국(11.3%)
 - 8% 미만인 국가 : 오스트리아(7.8%), 체코(7.5%), 독일(6.0%), 스웨덴(7.0%), 영국(7.9%)
- 1980년에 0~4세 인구비율이 10% 이상인 국가는 4개국(1960년에 비하여 8개국 감소), 8% 미만인 국가는 19개국(1960년에 비하여 14개국 증가), 6% 미만인 국가는 5개국임(1960년에 6% 미만 국가 없었음).
- 10% 이상인 국가 : 멕시코(15.2%), 터키(13.2%), 한국(10.6%), 아일랜드(10.2%)
 - 6% 미만인 국가 : 오스트리아(5.7%), 독일(3.7%), 룩셈부르크(5.6%), 스웨덴(5.9%), 스위스(5.0%)
- 1996년에 0~4세 인구비율이 10% 이상인 국가는 2개국(1960년에 비하여 10개국, 1980년에 비하여 2개국 감소), 8% 미만인 국가는 25개국(1960년에 비하여 20개국, 1980년에 비하여 6개국 증가), 6% 미만인 국가는 10개국(1960년에는 없었음. 1980년에 비하여 6개국 증가), 5% 미만인 국가는 5개국(1960년에 없었음. 1980년에 비하여 4개국 증가)임.
- 10% 이상인 국가 : 멕시코(11.5%), 터키(10.2%)
 - 5% 미만인 국가 : 독일(4.9%), 그리스(4.9%), 일본(4.9%), 이탈리아(4.7%), 스페인(4.9%)

□ 65歲 以上 人口比率

- 1960년에 65세 이상 인구비율이 10% 이상인 국가는 벨기에(12.0%), 오스트리아(11.9%), 스웨덴(11.8%), 영국(11.7%), 프랑스(11.6%), 아일랜드(11.1%), 노르웨이(11.1%), 스위스(11.0%), 덴마크(10.6%) 등 9개국이며, 6% 미만인 국가는 폴란드(5.9%), 일본(5.7%), 멕시코(3.2%), 터키(3.6%), 한국(2.9%) 등 5개국임.
- 1980년에 65세 이상 인구비율이 10% 이상인 국가는 20개국(1960년에 비하여 11개국 증가)이며, 6% 미만인 국가는 터키(4.9%), 한국(3.8%), 멕시코(3.2%) 등 3개국(1960년에 비하여 6개국 감소)임.
- 1996년에 65세 이상 인구비율이 10% 이상인 국가는 26개국(1960년에 비하여 17개국, 1980년에 비하여 6개국 증가)이며, 6% 미만인 국가는 터키(5.2%), 멕시코(4.1%) 등 2개국(1960년에 비하여 3개국, 1980년에 비하여 1개국 감소)임.

□ 嬰兒死亡率(出生兒 100名當 夭折 死亡兒數)

- 1960년의 영아사망률이 4.0% 이상인 국가는 터키(19.7%), 포르투갈(7.8%), 멕시코(7.4%), 헝가리(4.8%), 한국(4.5%, 1970년), 이탈리아(4.4%), 스페인(4.4%), 그리스(4.0%) 등 8개국이며, 1.0~2.0% 미만인 국가는 노르웨이(1.9%), 네덜란드(1.8%), 스웨덴(1.7%), 아이슬란드(1.3%) 등 4개국임(1.0% 미만인 국가는 없었음).
- 1980년의 영아사망률이 4.0% 이상인 국가는 터키(9.5%), 멕시코(4.0%) 등 2개국(1960년에 비하여 6개국 감소)이며, 1.0~2.0% 미만인 국가는 16개국(1960년에 비하여 12개국 증가; 한국 1.7~1.9%), 그리고 0.5~1.0% 미만인 국가는 스위스(0.9%), 네덜란드(0.9%), 덴마크(0.8%), 노르웨이(0.8%), 아이슬란드(0.8%), 핀란드(0.8%), 일본(0.8%), 스웨덴(0.7%) 등 8개국임.
- 1996년에 영아사망률이 4.0% 이상인 국가는 터키(4.4%) 1개국(1960년에 비하여 7개국, 1980년에 비하여 1개국 감소)이며, 1.0~2.0% 미만인 국가는 헝가리(1.1%), 멕시코(1.7%), 폴란드(1.4%) 등 3개국(1960년에 비하여 1개국 감소, 1980년에 비하여 15개국 감소)이며, 0.5~1.0% 미만인 국가는 20개국(1960년에 없었음. 1980년에 비하여 4개국 증가, 0.5% 미만인 국가는 핀란드(0.4%), 프랑스(0.49%), 일본(0.4%), 노르웨이(0.4%), 스웨덴(0.4%) 등 5개국(1960년 및 1980년에 없었음)임.

□ 1995年 出生兒의 平均壽命

- 남자 출생아의 평균수명이 70세 이상인 국가는 24개국(75세 이상인 국가는 6개국), 70세 미만인 국가는 5개국이며, 한국은 69.5세로 26위임.
 - 75세 이상인 국가는 6개국으로 아이슬란드(76.5세, 1위), 일본(76.4세, 2위), 스웨덴(75.9세), 캐나다(75.3세), 스위스(75.3세), 오스트레일리아(75.0세), 그리스(75.0세)의 6개국임.
 - 70세 미만인 국가는 헝가리(65.3세), 터키(65.7세), 폴란드(67.6세), 한국(69.5세), 멕시코(69.8세) 등임.
- 여자 출생아의 평균수명이 80세 이상인 국가는 15개국이며, 77세 미만인 국가는 5개국이고, 한국은 77.7세로 24위임.

- 81세 이상인 국가 : 일본(82.9세, 1위), 프랑스(81.9세, 2위), 스위스(81.7세), 캐나다(81.3세), 스웨덴(81.3세), 스페인(81.2세)의 6개국임.
- 77세 미만인 국가 : 체코(76.9세), 폴란드(76.4세), 멕시코(76.2세), 헝가리(74.5세), 터키(70.3세)

□ 1995年 現在 人口 1,000名當 醫療機關勤務 醫師數

- 29개국의 평균은 2.75명임.
- 4명 이상인 국가는 이탈리아(5.4명), 헝가리(4.2명), 스페인(4.1명)의 3개국임.
- 2명 미만인 국가는 일본(1.9명-추정), 영국(1.6명-추정), 멕시코(1.5명), 한국(1.1명), 터키(1.1명) 등 5개국임.
- 각국의 의료제도가 동일하지 않기 때문에 순위의 부여는 곤란함.

□ 1995年 現在 人口 1,000名當 醫療機關勤務 齒科醫師數

- 오스트레일리아를 제외한 28개 국의 평균은 0.56명임.
- 0.7명 이상인 국가는 스웨덴(1.0명), 그리스(1.0명), 아이슬란드(1.0명 추정), 노르웨이(0.8명), 벨기에(0.7명), 프랑스(0.7명), 독일(0.7명) 등 7개국임.
- 0.3명 미만인 국가는 한국(0.2명), 터키(0.2명), 멕시코(0.1명) 등 3개국임.
- 각국의 의료제도가 동일하지 않기 때문에 순위의 부여는 곤란함.

□ 1996年 現在 人口 1,000名當 入院診療 病床數

- 10병상 이상인 국가는 일본(16.2병상), 노르웨이(15.0병상), 아이슬란드(14.8병상), 네덜란드 (11.2병상), 룩셈부르크(10.7병상) 등 5개국임.
- 5병상 미만인 국가는 한국(4.6병상), 영국(4.5병상), 미국(4.1병상), 포르투갈(4.1병상), 스페인(4.0병상), 아일랜드(3.7병상), 터키(2.5병상), 멕시코(1.1병상), 덴마크(4.9병상) 등 9개국임.
- 각국의 의료제도가 동일하지 않기 때문에 순위의 부여는 곤란함.

□ 社會保障費 支出水準 및 國際比較

- 우리나라의 사회보장비 지출수준(1996)은 기업이 부담하는 법정퇴직금까지 합하여 20조 5,627억원으로 국내총생산(경상GDP)의 5.28%임.
 - 기업이 부담하는 법정퇴직금 5조 4,530억원을 제외하면 GDP의 3.88%임.
- 우리나라의 사회보장비 지출수준은 OECD국가중 멕시코를 제외하면 가장 낮음.
 - OECD의 최근자료(1993년도)에 따르면, 우리나라가 4.42%로 스웨덴(38.03%), 핀란드(35.39%), 덴마크(30.96%), 룩셈부르크(30.96%) 등의 1/7~1/8수준에 불과함. 사회보장비 지출이 상대적으로 낮은 미국(15.6%), 일본(12.4%)에 비해서도 약 1/3수준이며, 특히 소득수준이 우리나라의 40%수준인 터키조차 7.11%로 우리보다 1.6배나 높음.

□ 社會保障費中 福祉部門과 保健部門의 支出水準

- 사회보장비 지출중 복지부문지출(1996)은 GDP의 3.52%이며, 보건부문은 1.75%임.
 - 우리나라(1993)가 복지부문은 2.93%로 OECD회원국의 21~28% 수준이며, 보건부문 또한 1.49%로 OECD회원국의 21~28%에 不過한 낮은 수준임.

主要 統計圖表

Statistics by Figures



그림 3. 부양비

Figure 3. Dependency Ratio

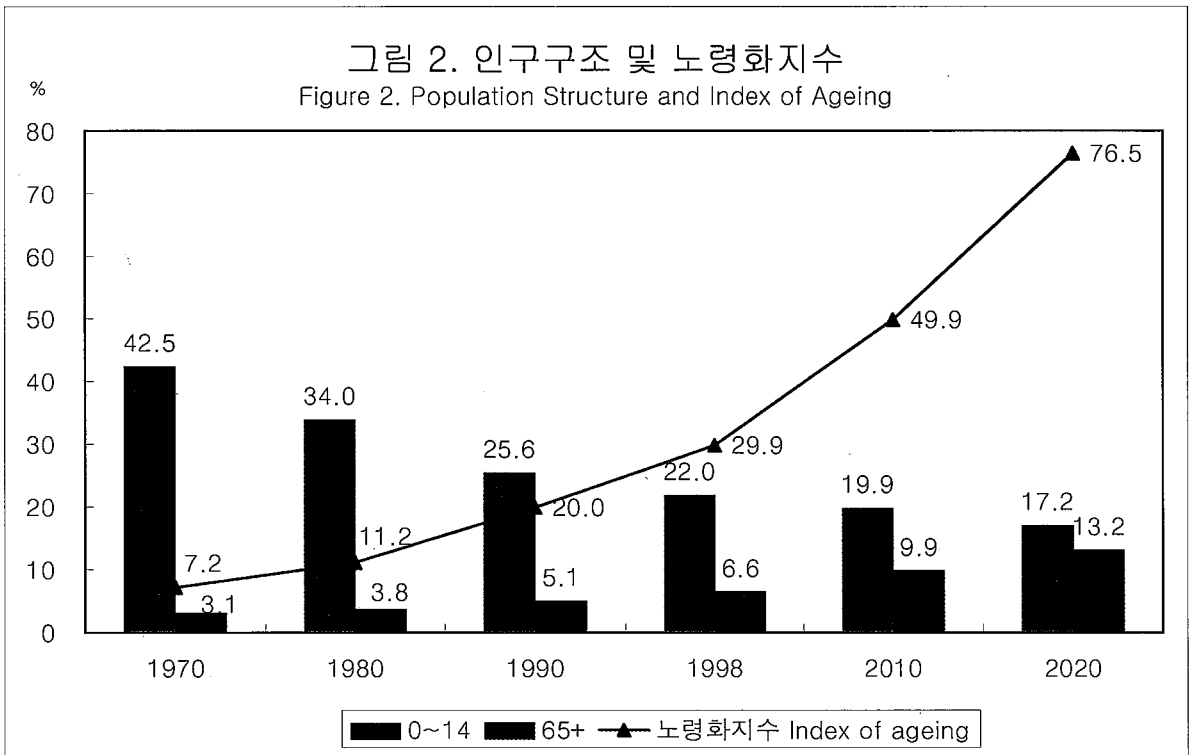
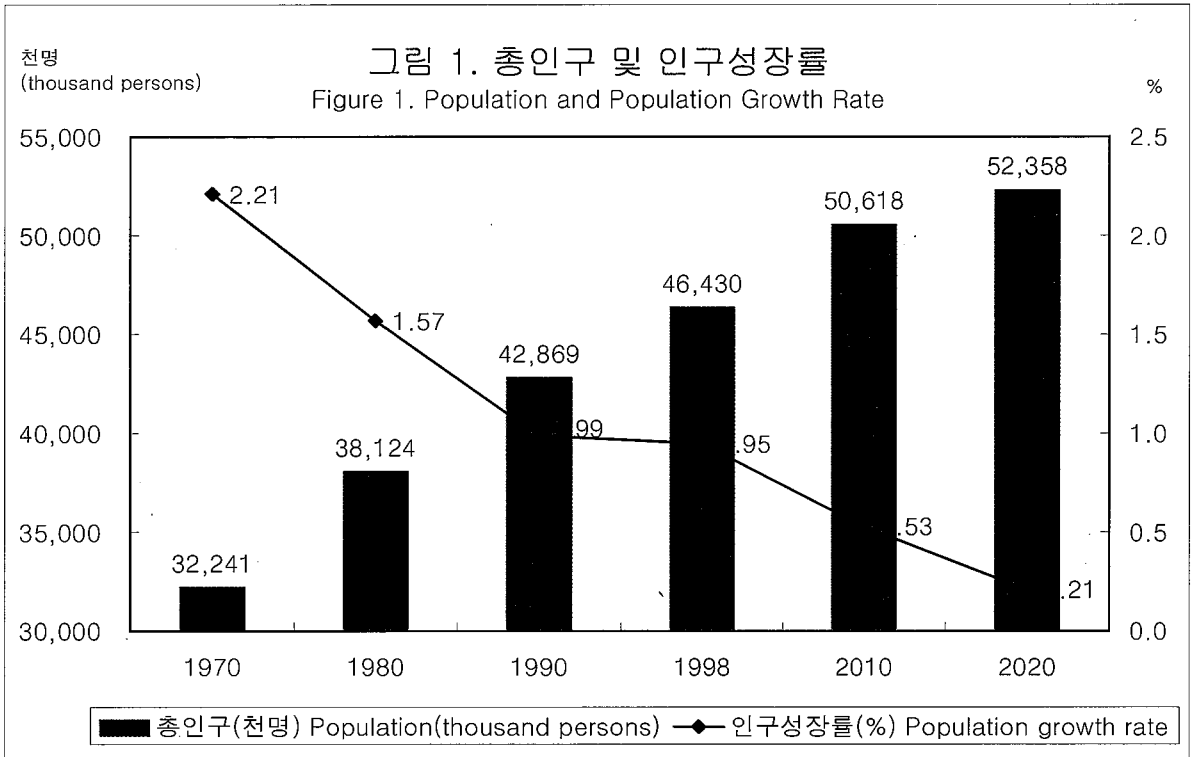

그림 4. 평균연령

Figure 4. Mean Age



그림 5. 0세의 기대여명
Figure 5. Life Expectancy at Birth

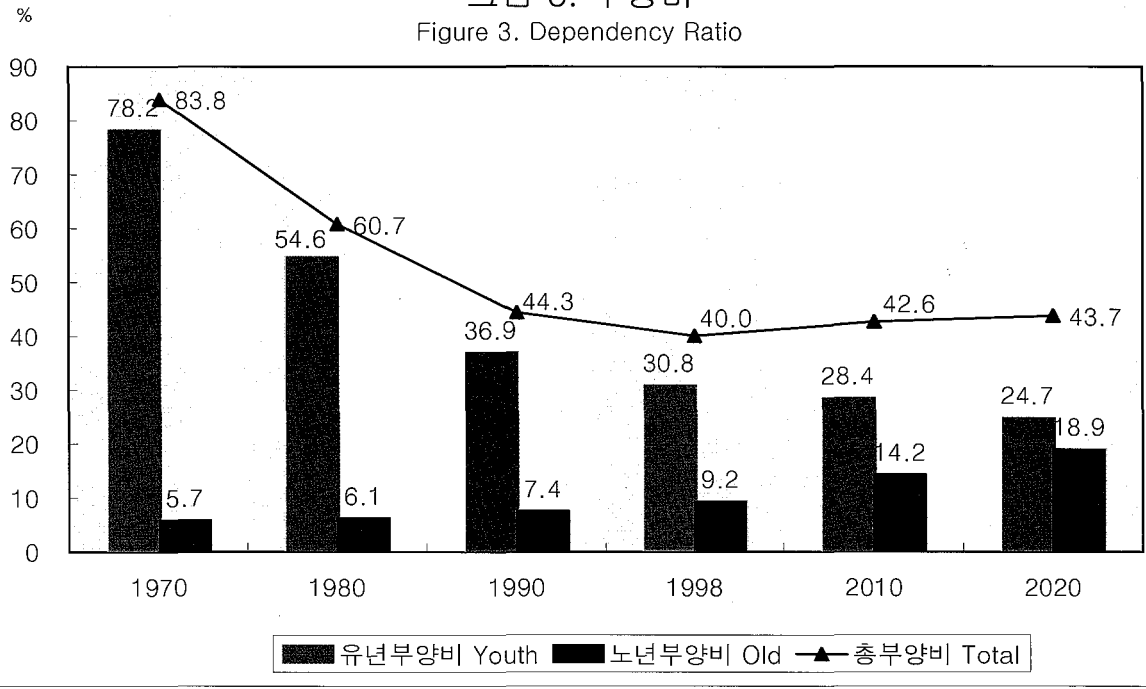

그림 6. 출생순위별 출생성비
Figure 6. Sex Ratio at Birth by Birth Order

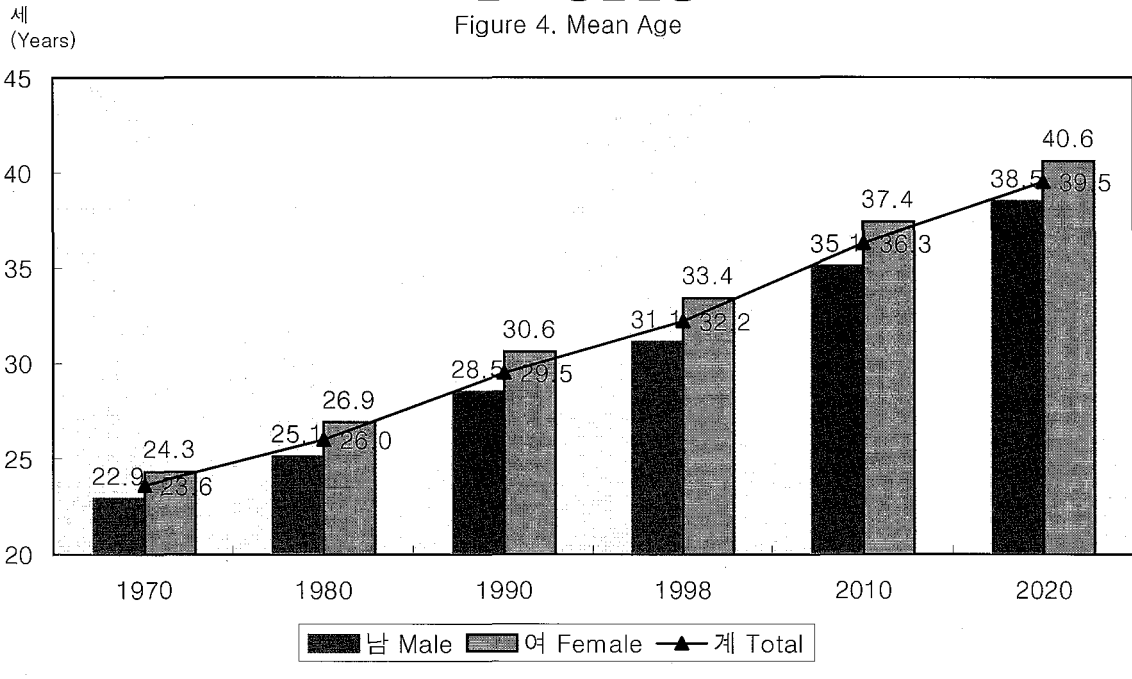

그림 7. 연령별 출산율 및 합계출산율

Figure 7. Age-specific Fertility Rate and Total Fertility Rate

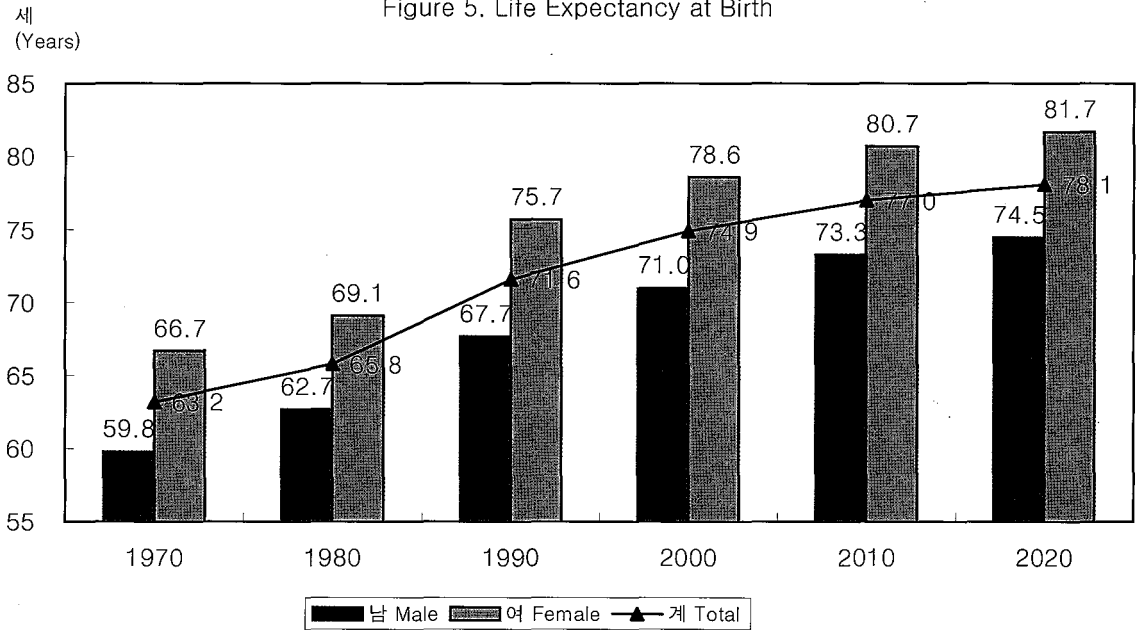

그림 8. 15~44세 유배우 부인의 피임실천율

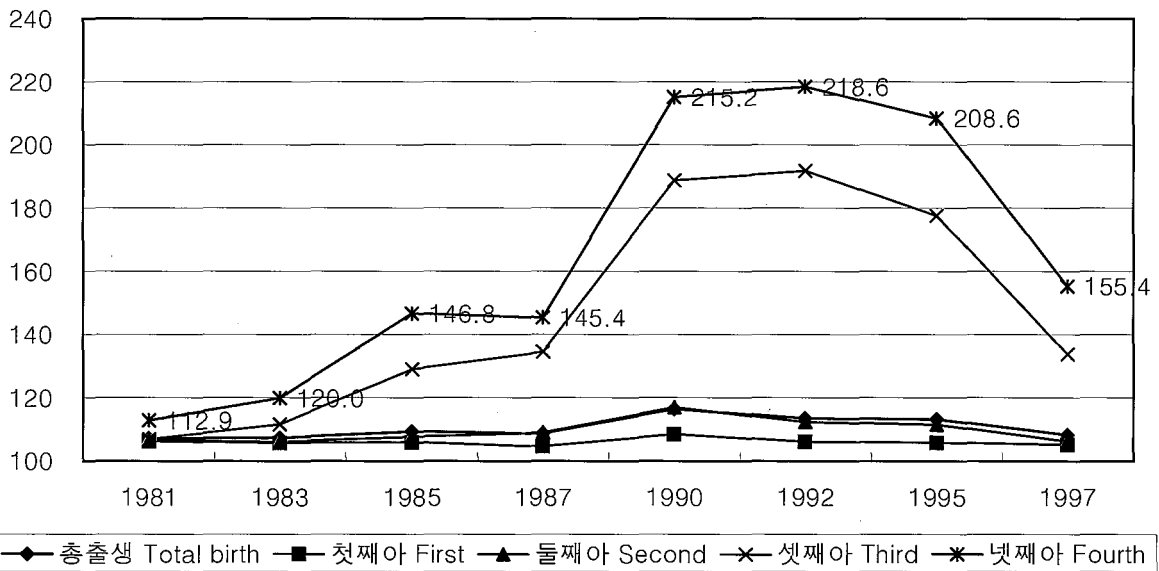
Figure 8. Contraceptive Practice Rate of Currently Married Women aged 15~44



그림 9. 일반가구수 및 평균가구원수
Figure 9. Ordinary Households and Average Household Members

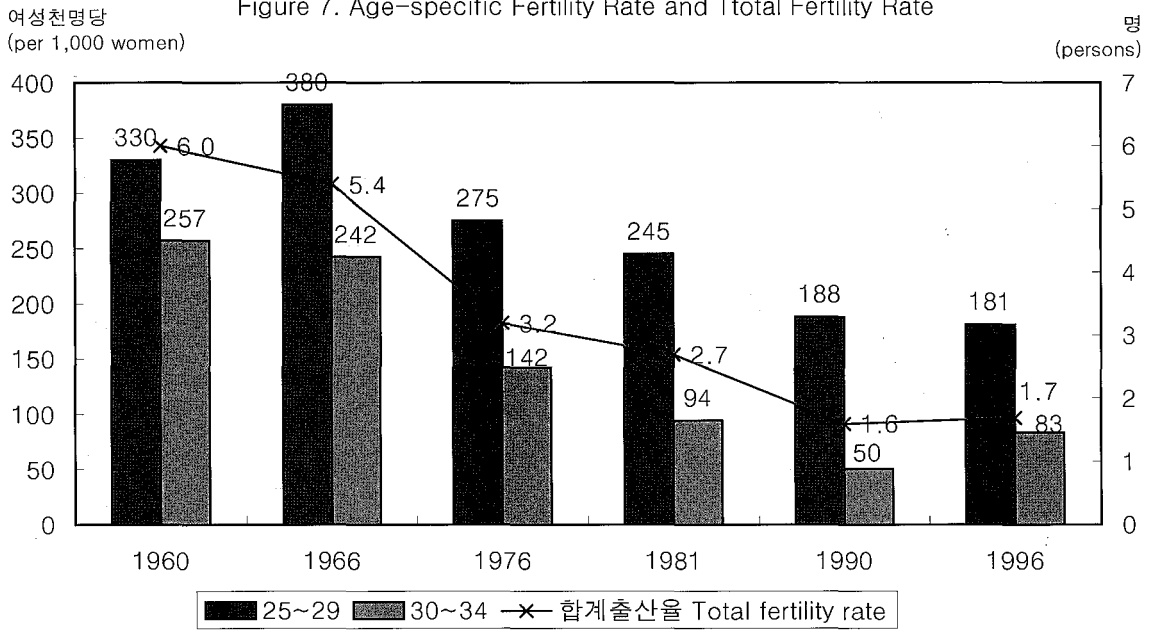

그림 10. 주택의 종류
Figure 10. Type of Housing Unit

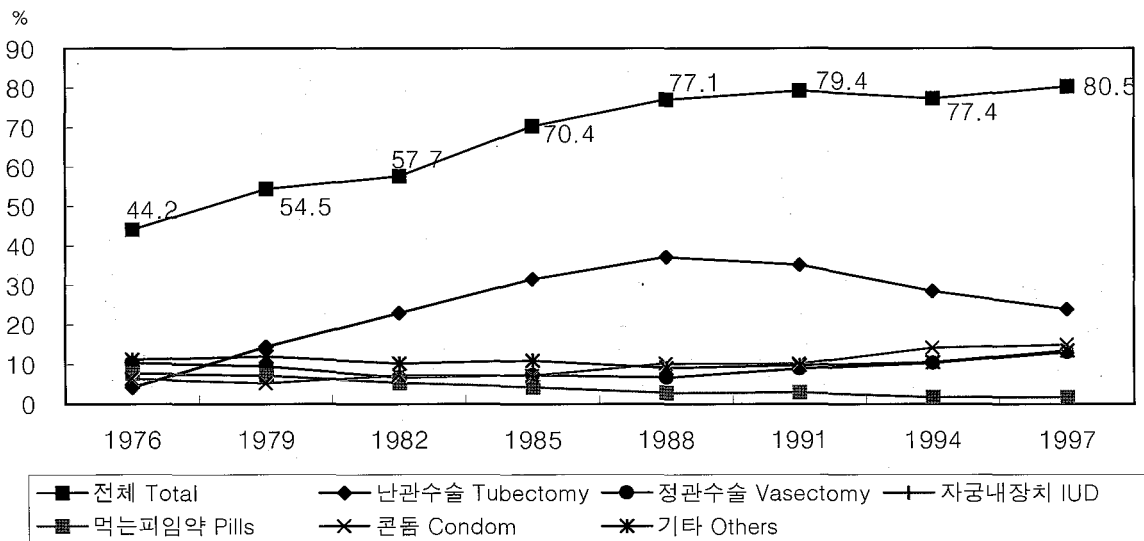

그림 11. 지역별 주거부대시설 실태(1995)
 Figure 11. Housing Facilities by Area

동부
 Dongs area

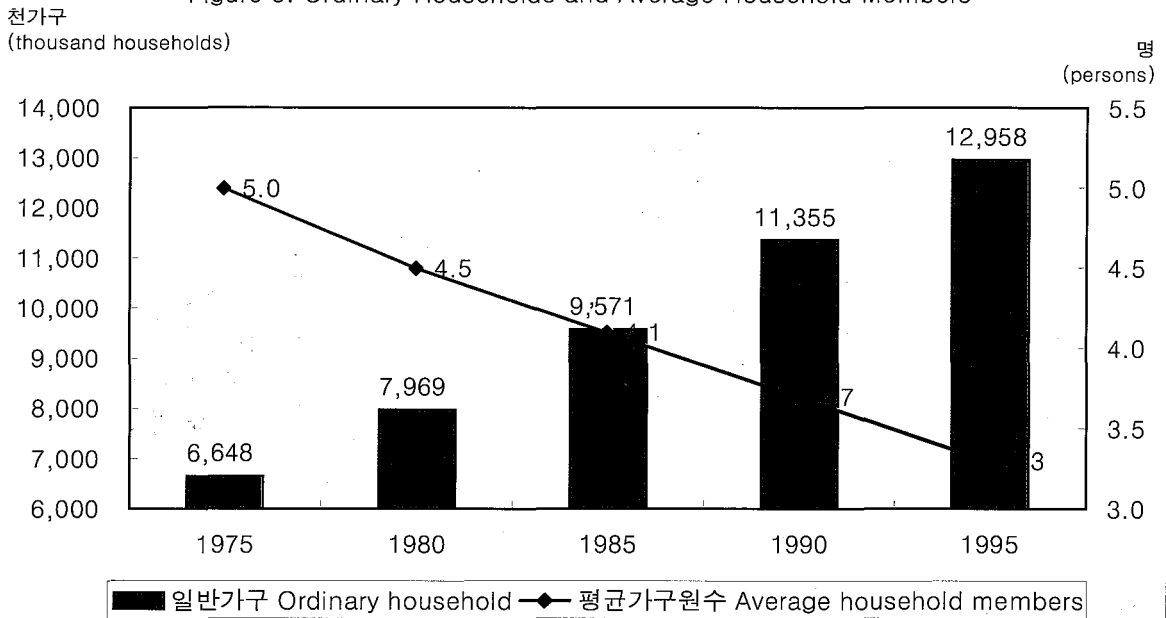
읍·면부
 Ups & Myons area

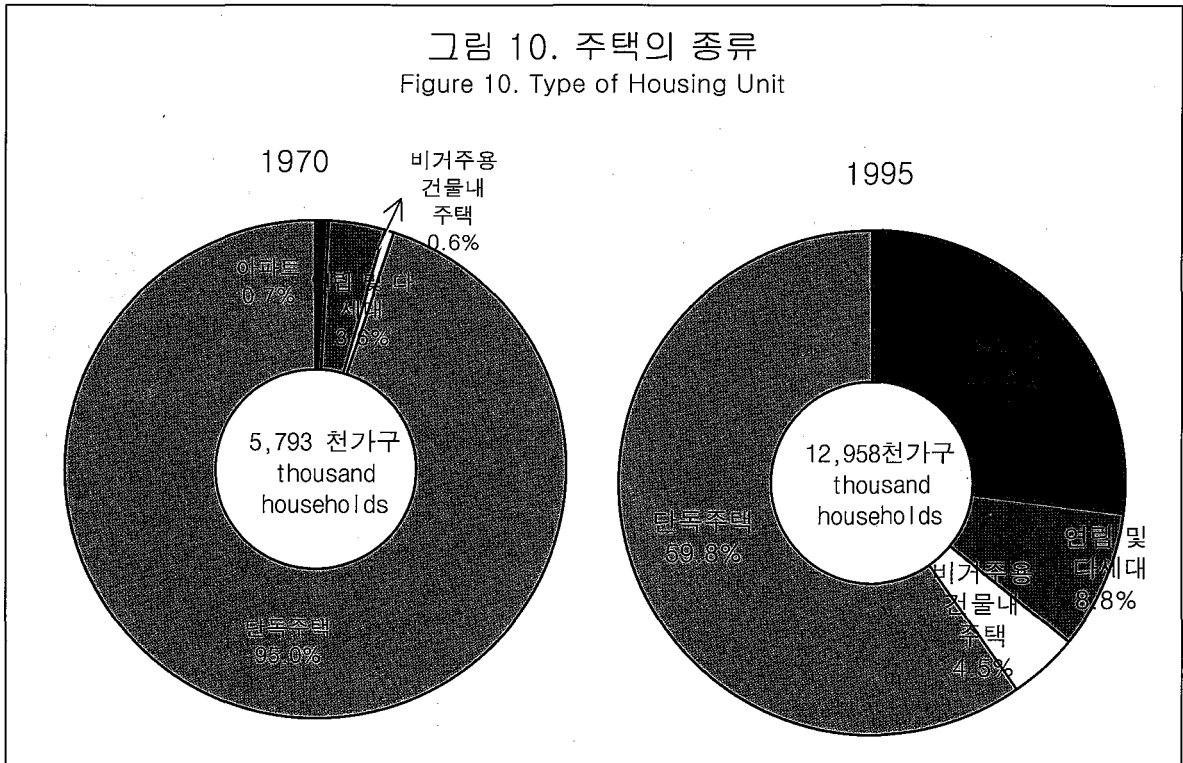

그림 12. 음주인구비율(20세 이상)

Figure 12. Percentage of Alcohol Drinkers Among Persons Aged 20 and Over

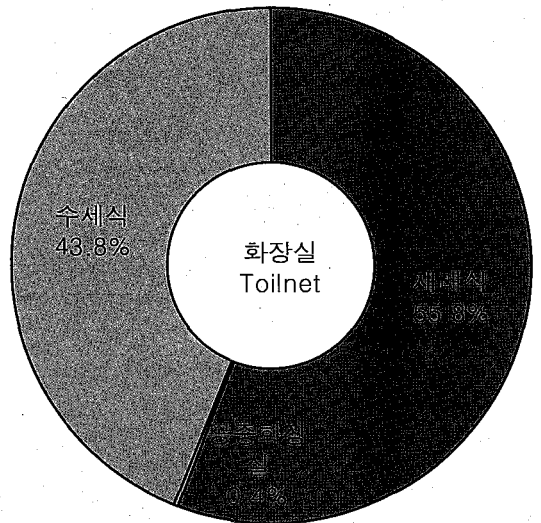
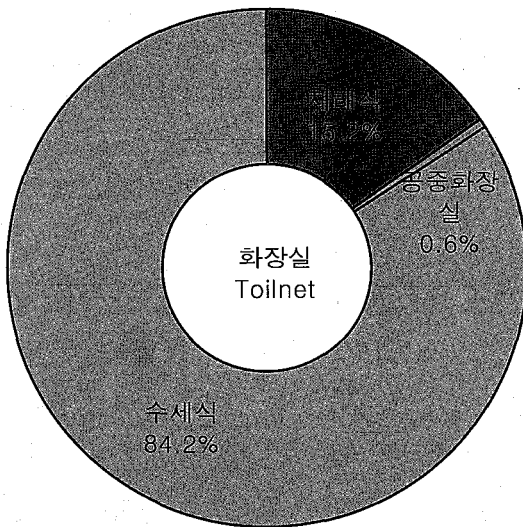
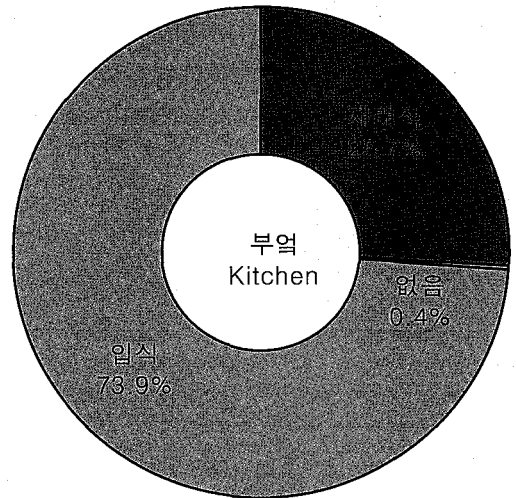

그림 13. 흡연인구비율(20세이상)

Figure 13. Percentage of Current Smokers Among Persons Aged 20 and Over

1992

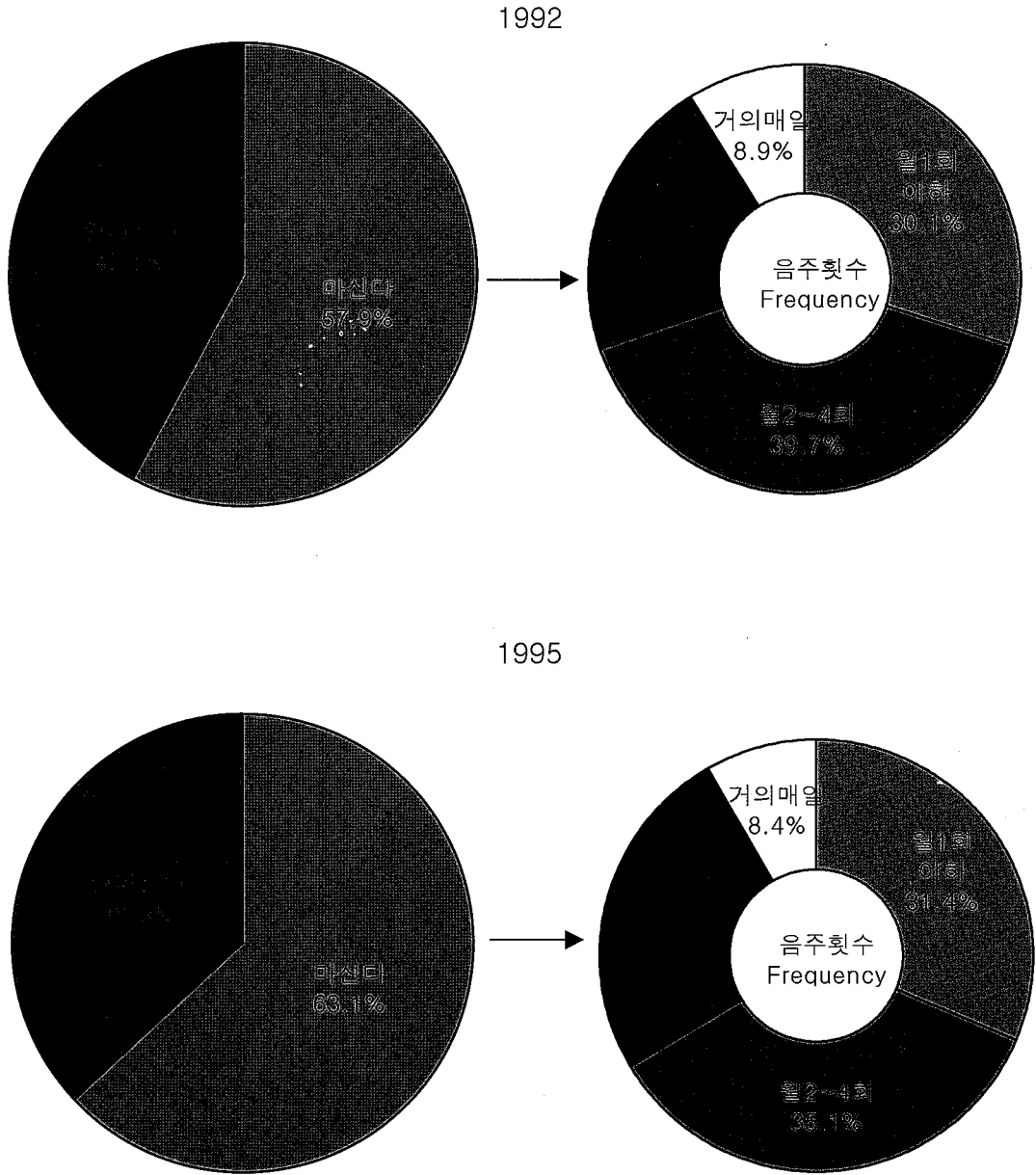
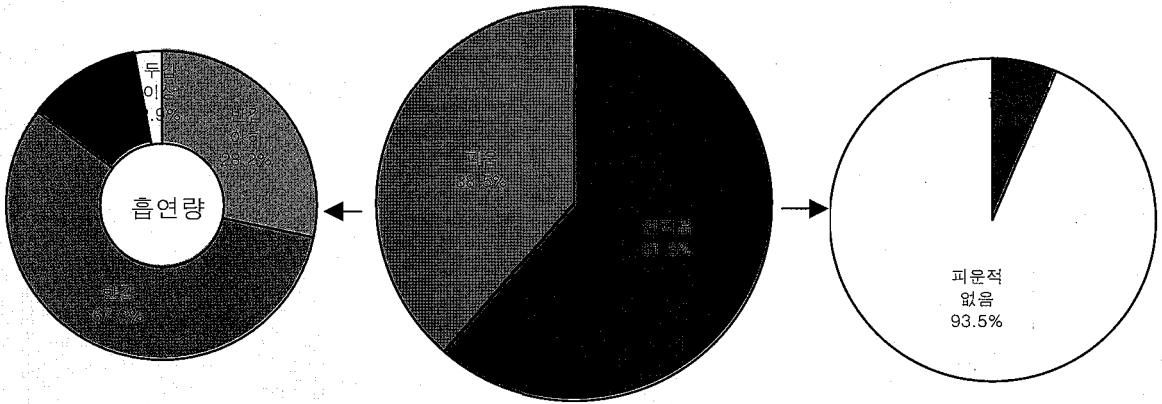

1995



그림 14. 사망원인
Figure 14. Major Cause of Death



그림 15. 의료인등 국가시험 합격현황

Figure 15. Results of National Licensing Examination for Medical and Paramedical Personnel

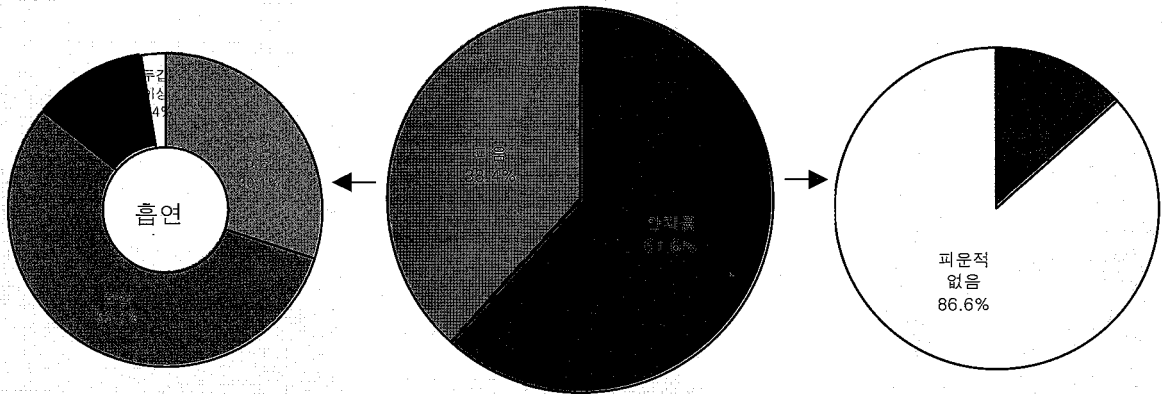

그림 16. 자격인정 전문의수

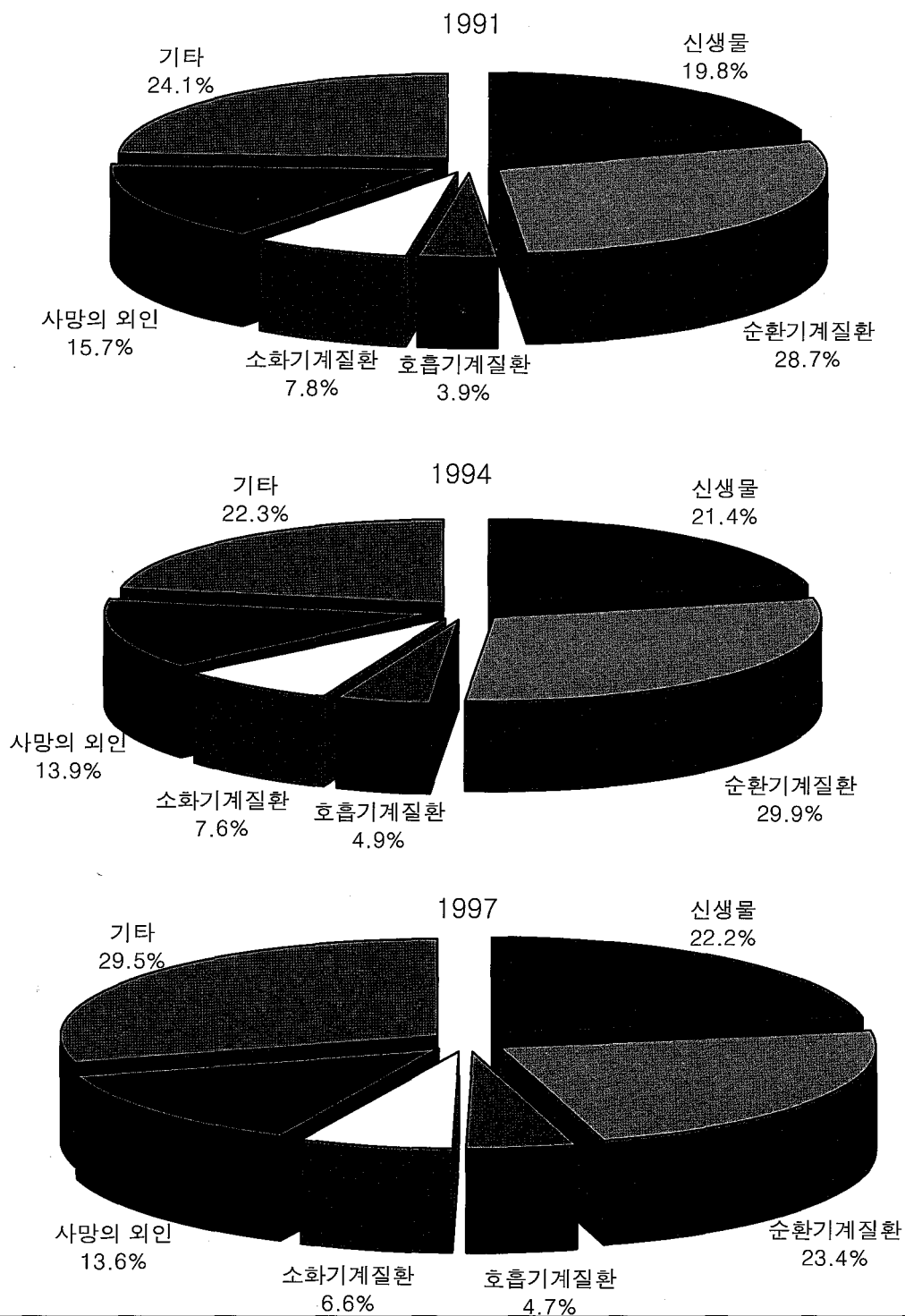
Figure 16. Qualified Medical Specialists





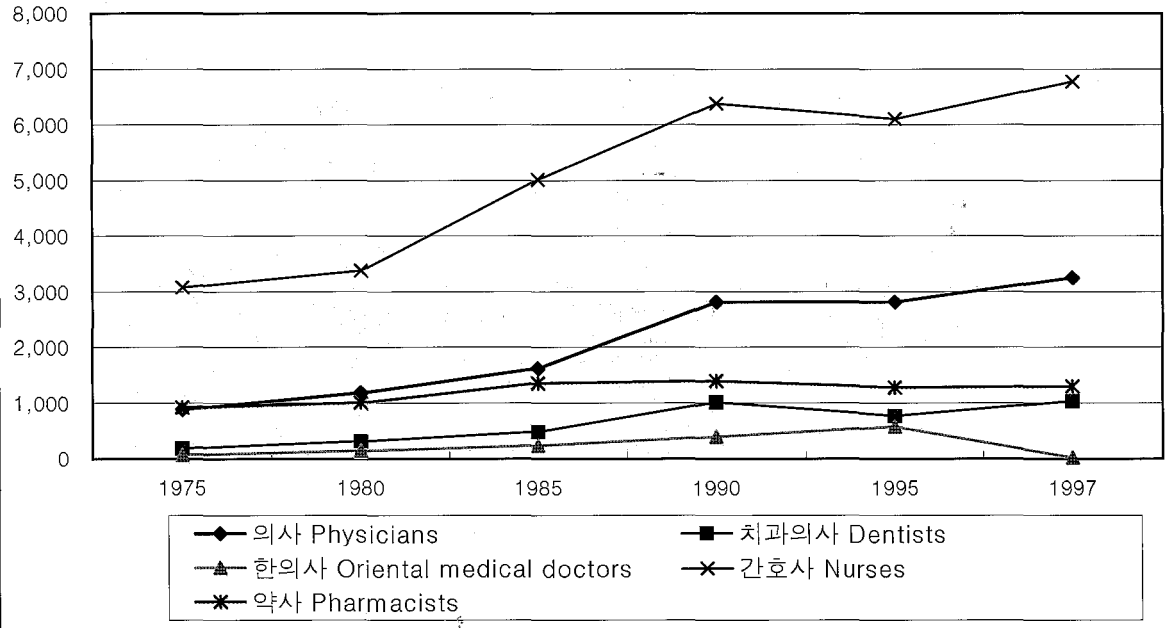
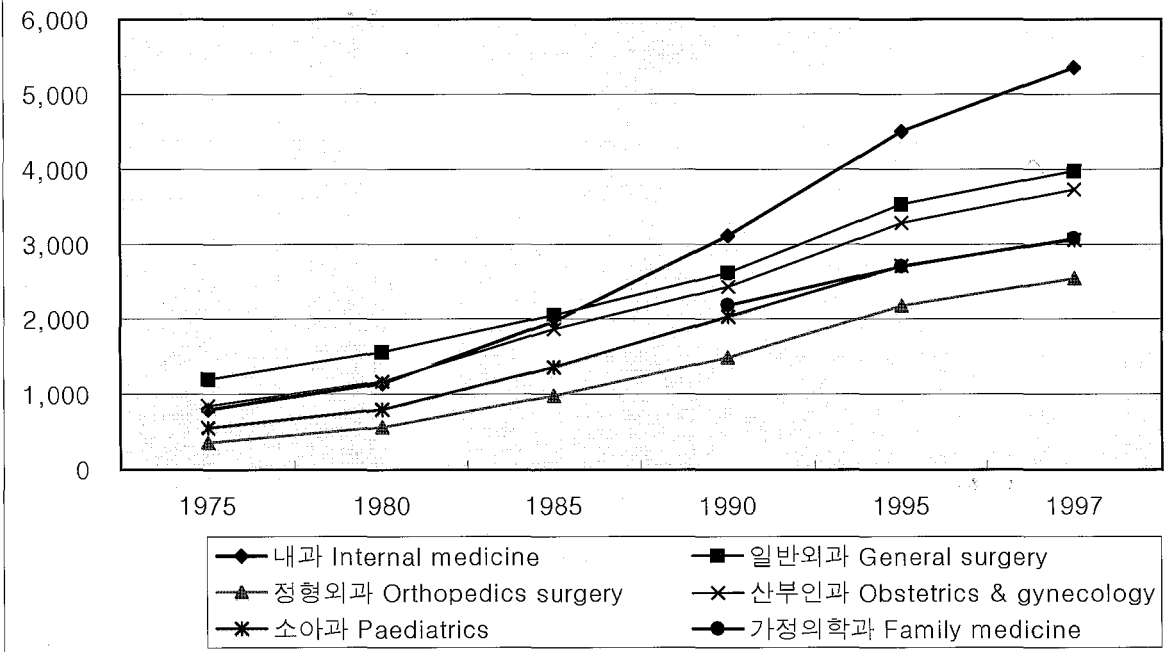
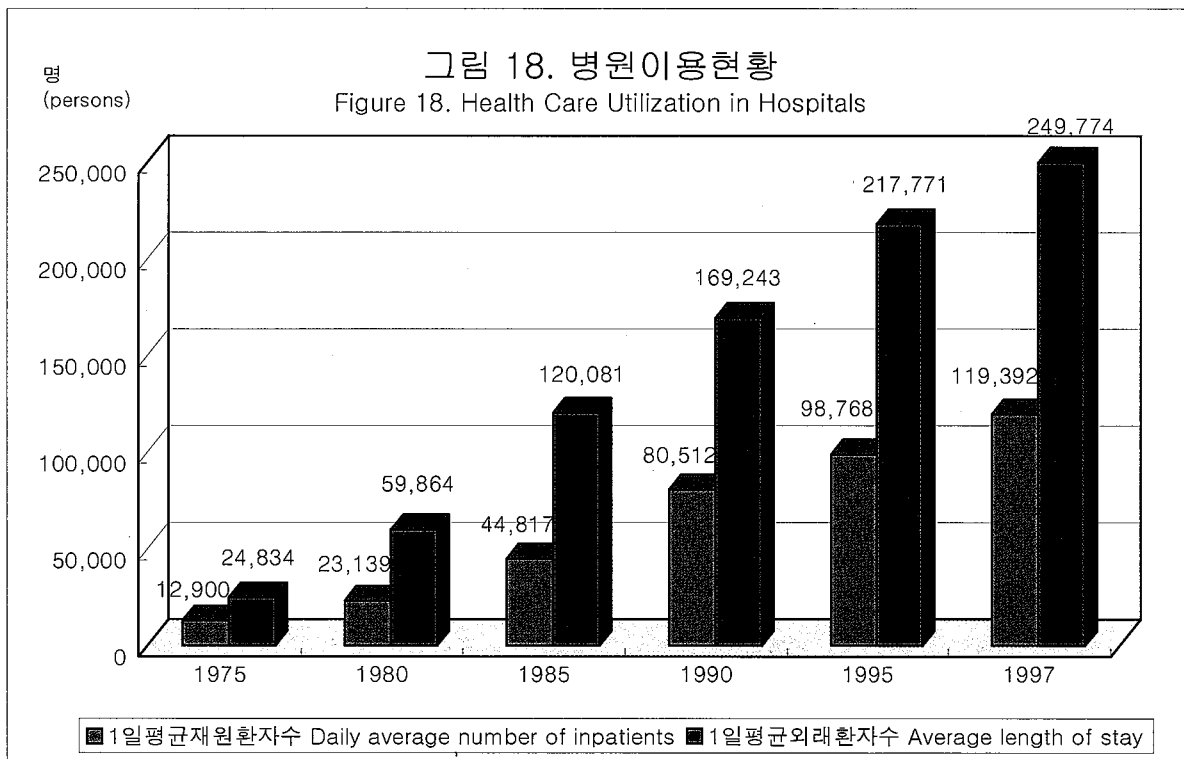
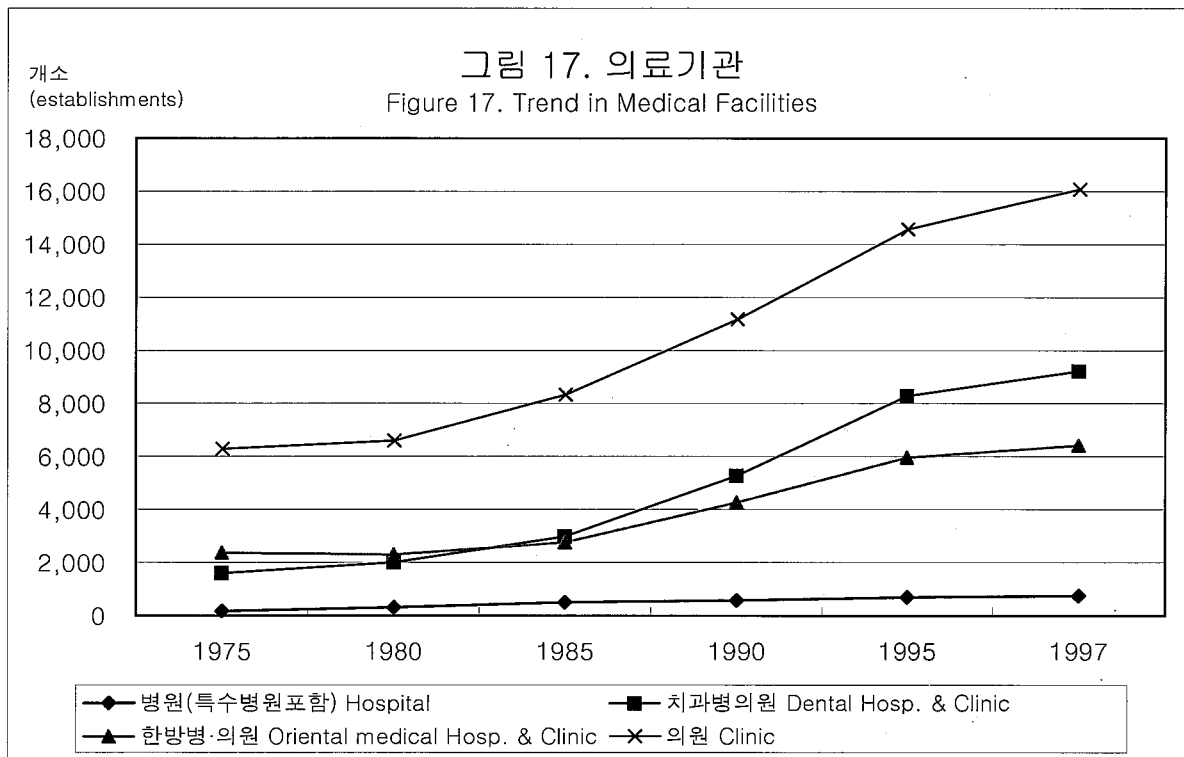

그림 21. 생활보호대상자(가구주)의 연령분포 및
경제활동 상태(1997)

Figure 21. Aged Distribution and Economically Active Status of Recipients of
Livelihood Protection Benefits(1997)

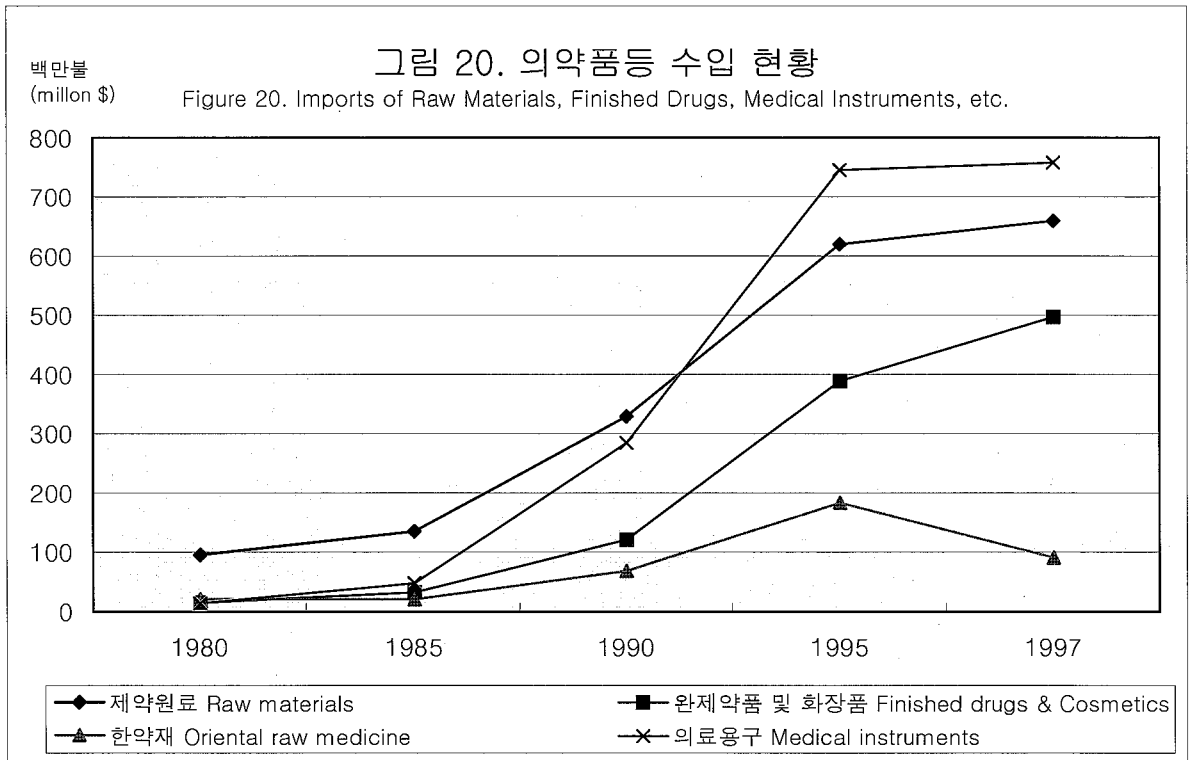
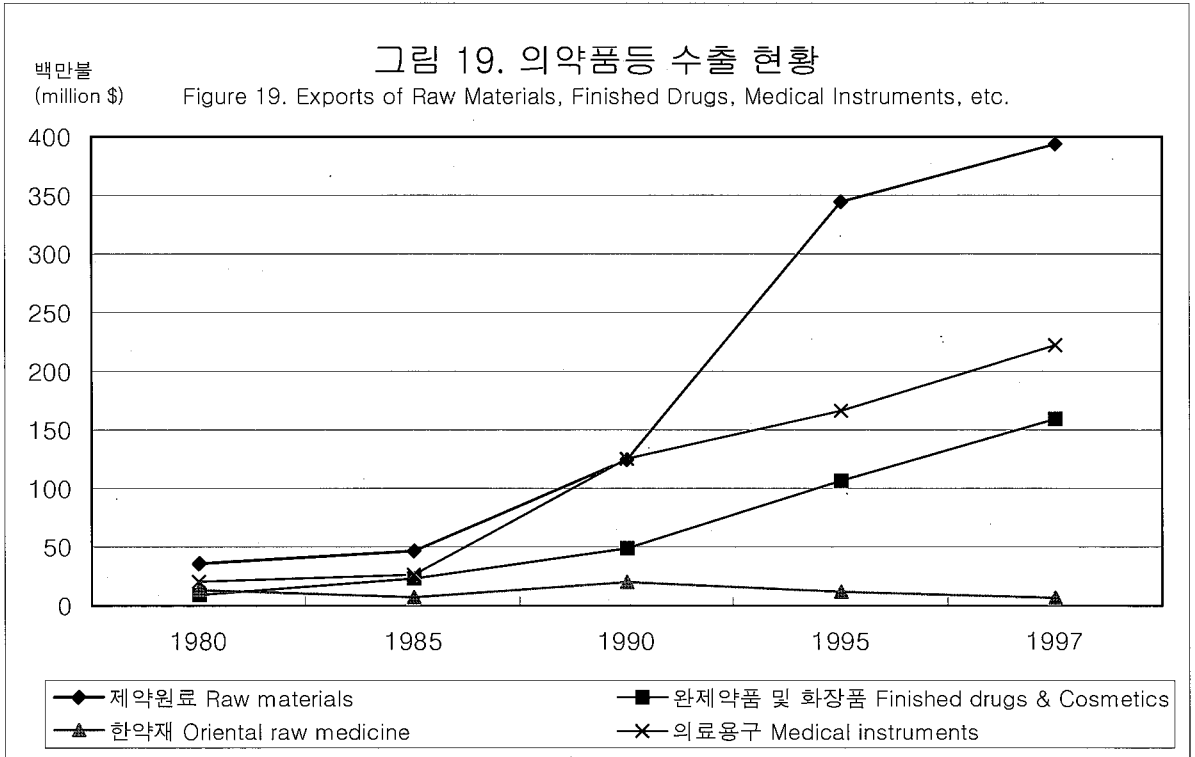

그림 22. 생활보호가구의 특성

Figure 22. Characteristics of Households of Livelihood Protection Benefits

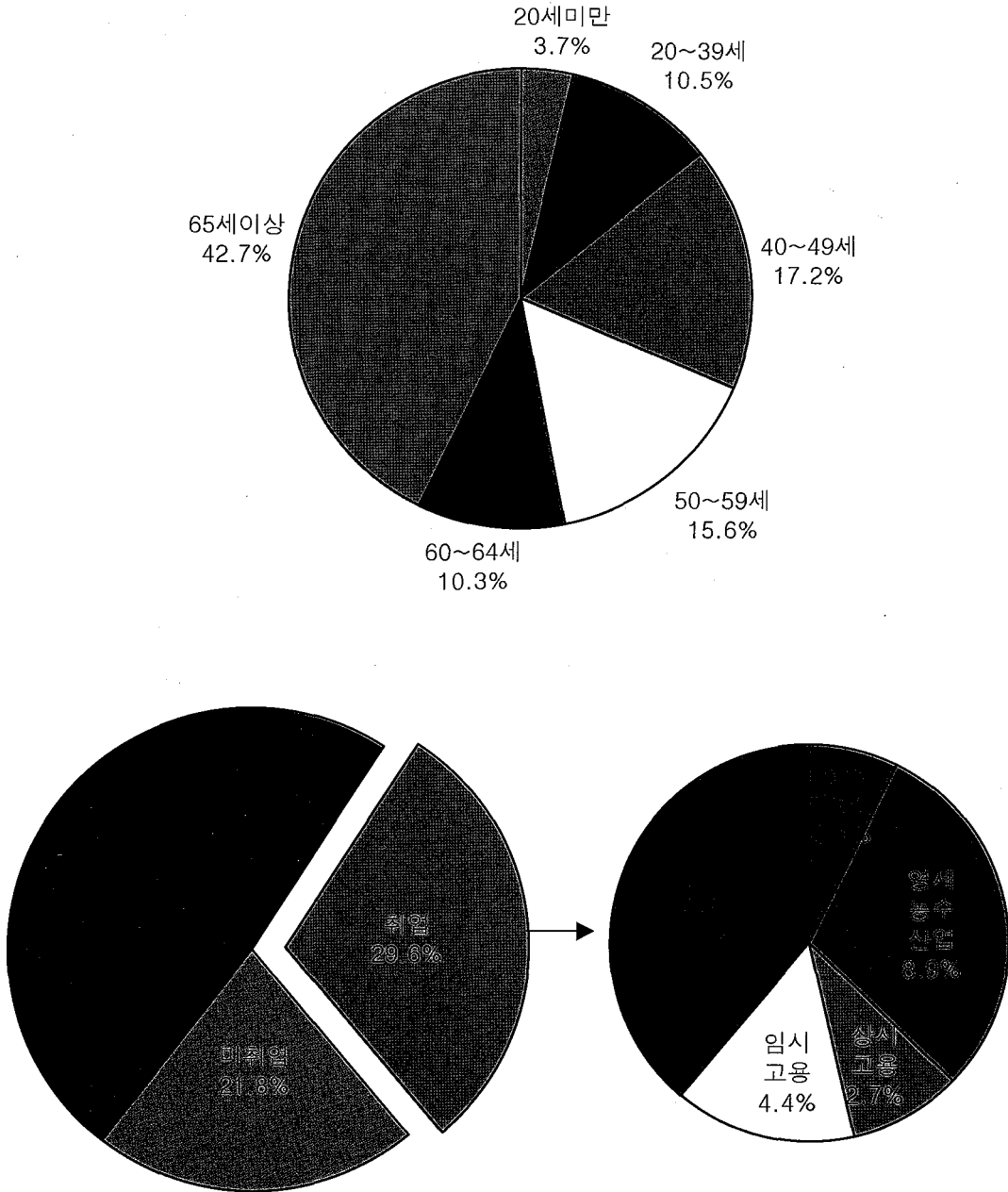
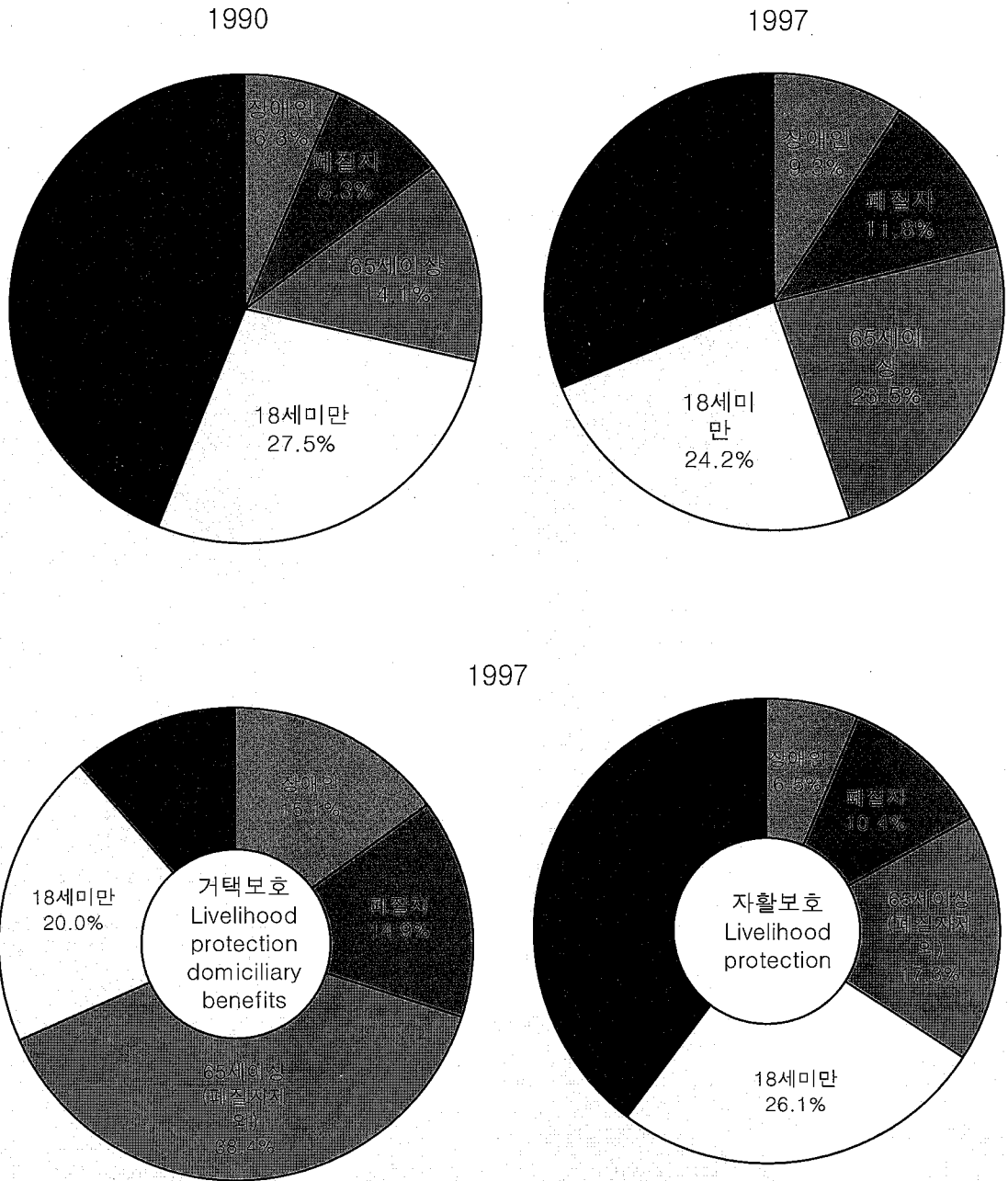

천명
(thousand persons)

그림 23. 의료보장 적용인구
Figure 23. Beneficiaries of Medical Security

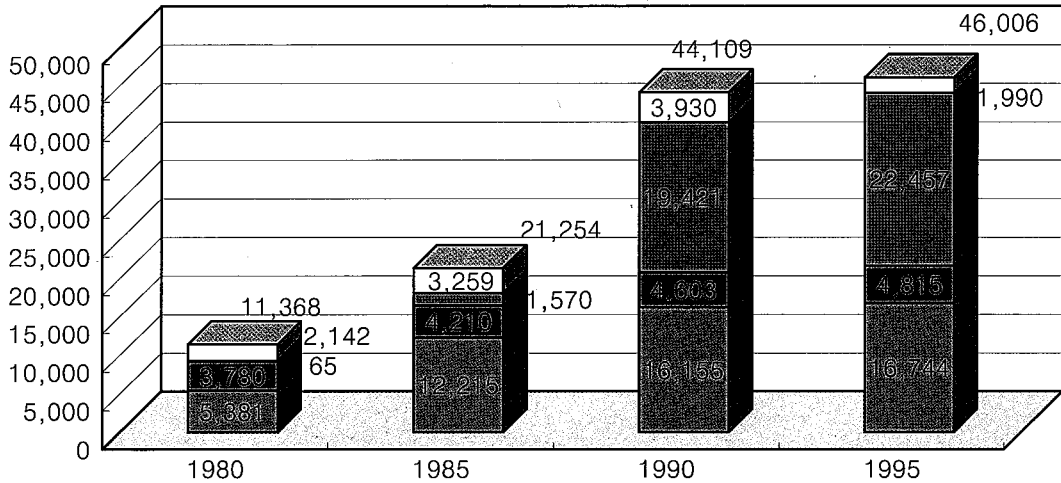

직장 Industrial workers
 공교 Govn. employee and private school teachers
 지역 Self-employed
 의료보호 Medical aid

10억원
(billion won)

그림 24. 의료보험 재정수지차 현황
Figure 24. Financing Balance of Medical Insurance

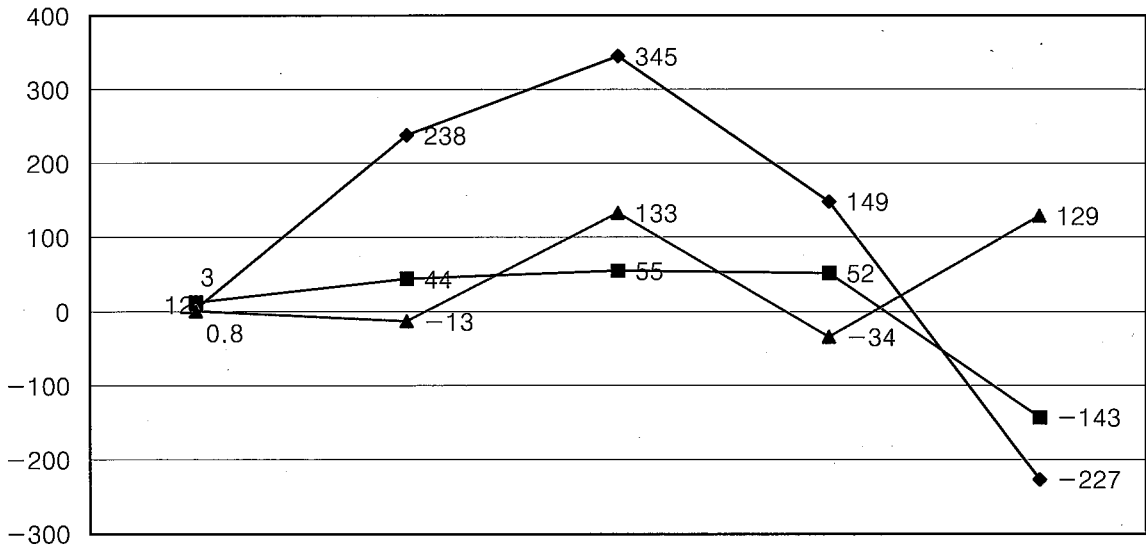

직장 Industrial workers
 공교 Govn. employee and private school teachers
 지역 Self-employed

그림 25. 국민연금 가입형태별 가입자 현황(1997)
 Figure 25. Number of National Pension Insurants by Categories of Persons(1997)



그림 26. 공공연금 가입자수
 Figure 26. Public Pension insurants by pension scheme

천명 (thousand persons)

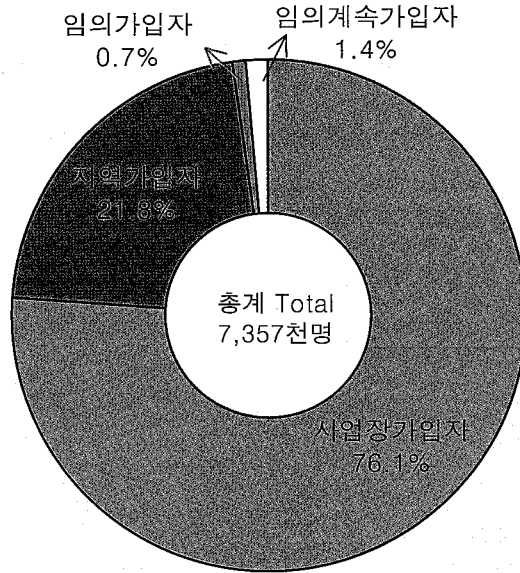
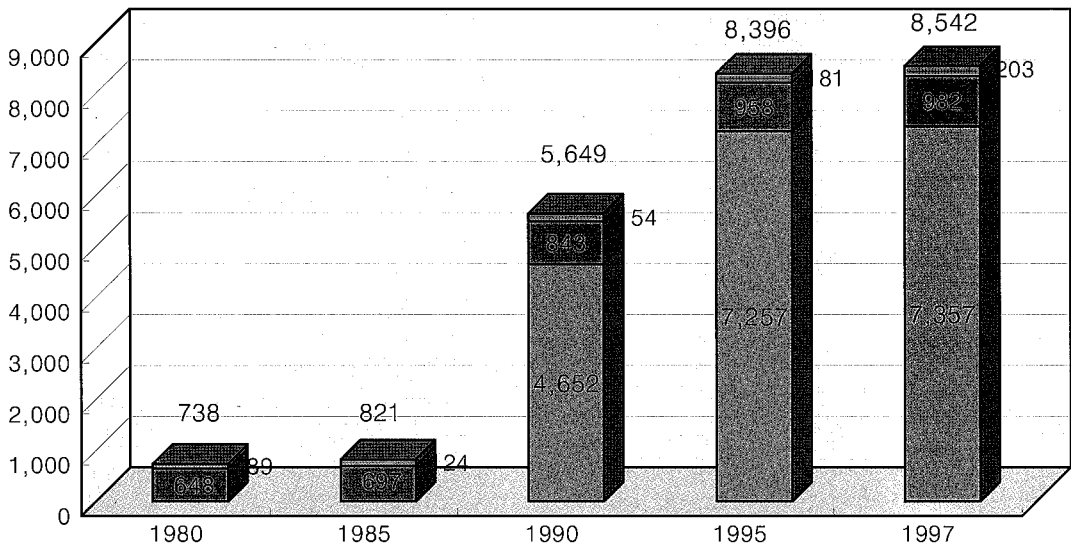

국민연금 National pension
 공무원연금 Government employee pension
 사립학교교직원 Private school teachers pension

그림 27. 사회복지 수용시설수(1997)

Figure 27. Social Welfare Institutions(1997)



그림 28. 사회복지시설 수용인원(1997)

Figure 28. Inmates by Institution Type(1997)

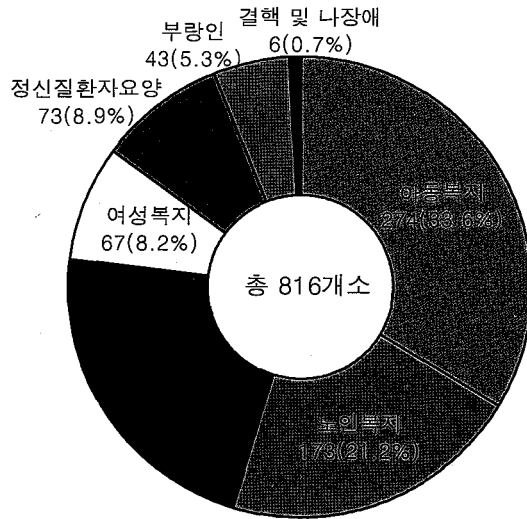

그림 29. 요보호아동 발생유형(1997)

Figure 29. Type of Occurrence of Protection Needed Children(1997)

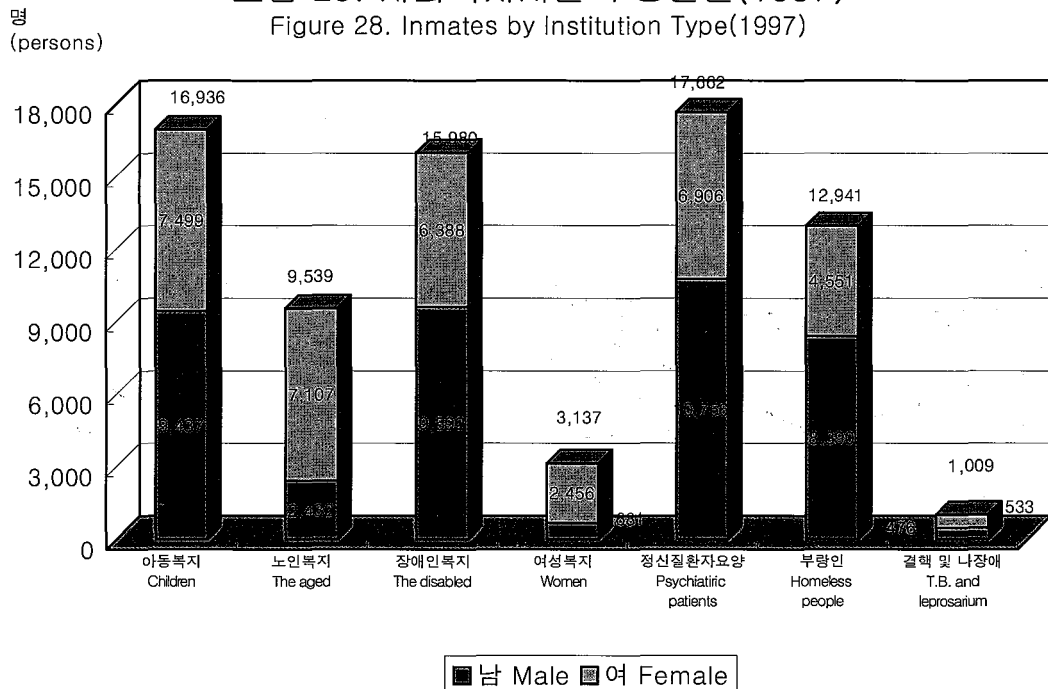

그림 30. 요보호아동 보호내용(1997)

Figure 30. Result of Treatment of Protection Needed Children(1997)

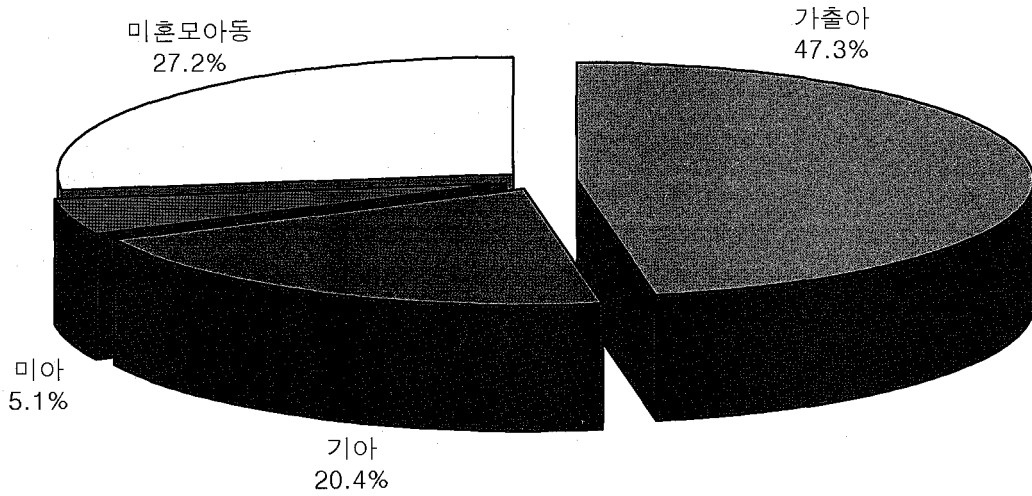

그림 31. 소년소녀가장세대 재학현황
 Figure 31. School Attendance of Householder and Household Members of Households Headed by Child

1985



1997

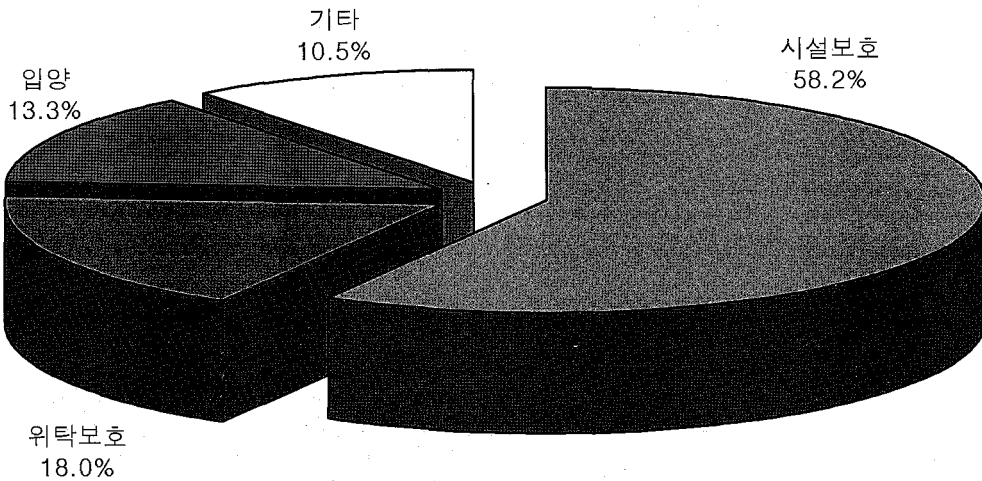
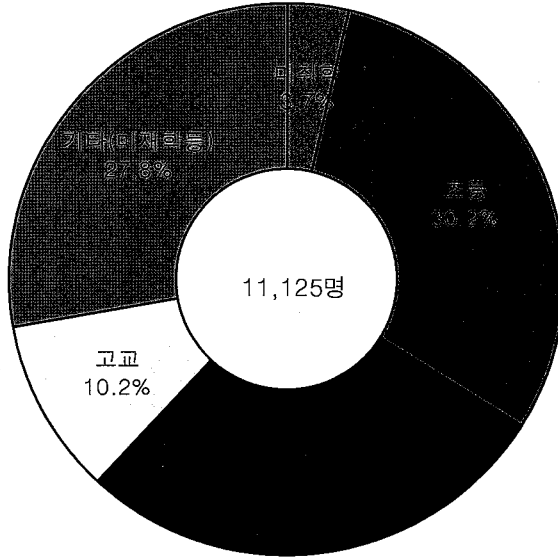

그림 32. 경제활동 참가율 및 취업률
 Figure 32. Labor Participation Rate and Employment Rate



그림 33. 사회복지사업 기금조성 및 운용
 Figure 33. Social Welfare Service Funds and Expenditure

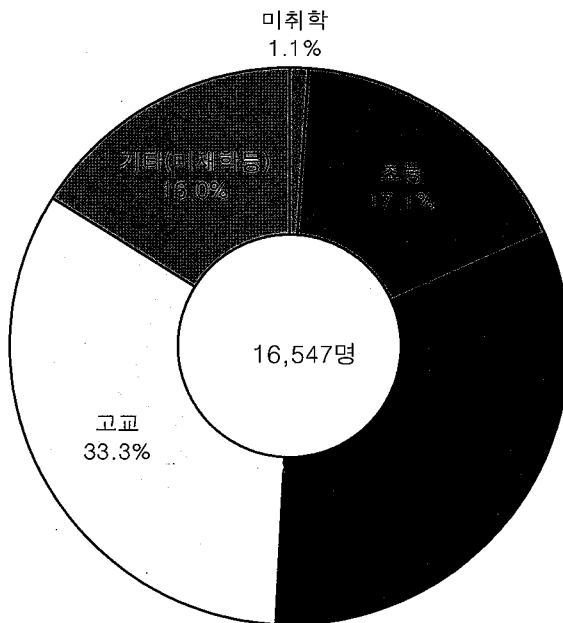

그림 34. 부양비
Figure 34. Dependency Ratio

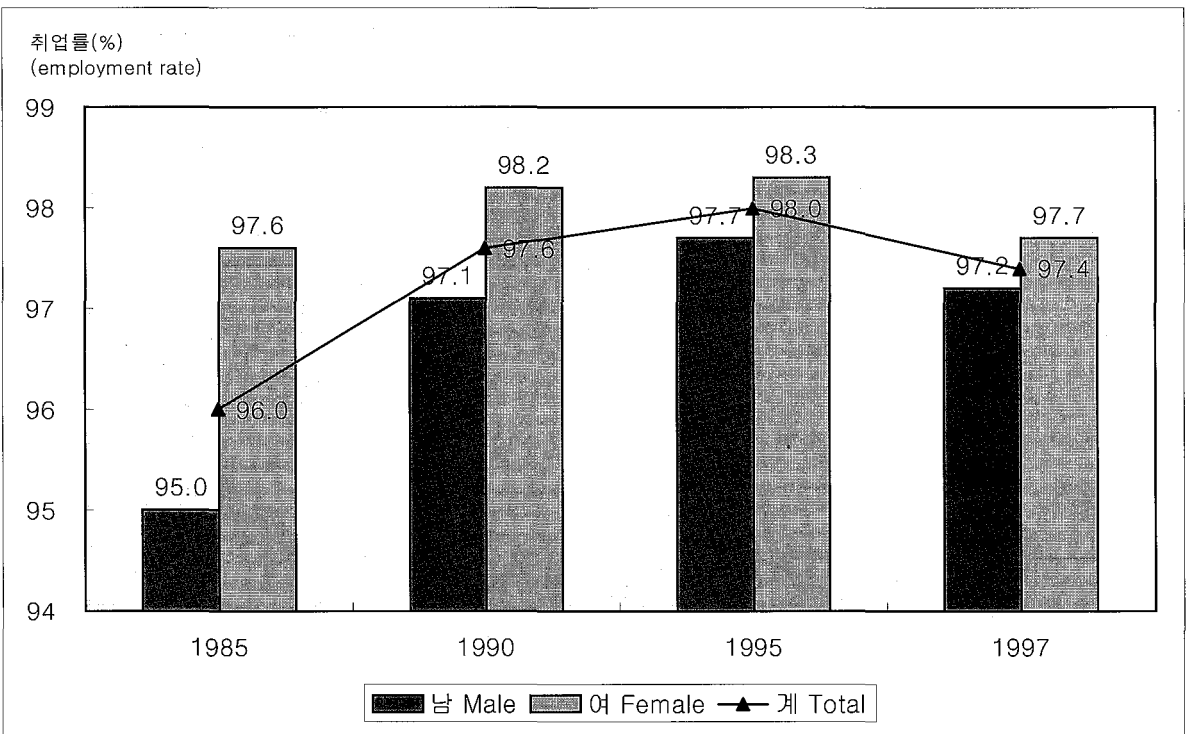
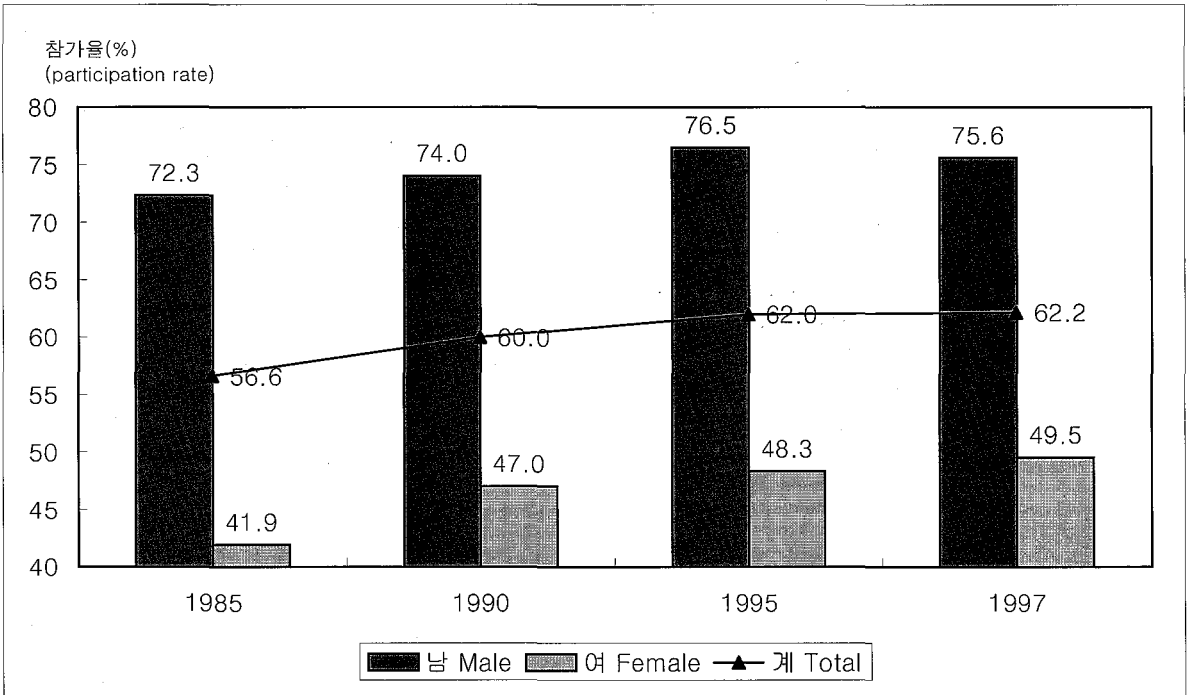

그림 35. 영아 사망률 : 1960~1996
Figure 35. Infant Mortality Rate : 1960~1996

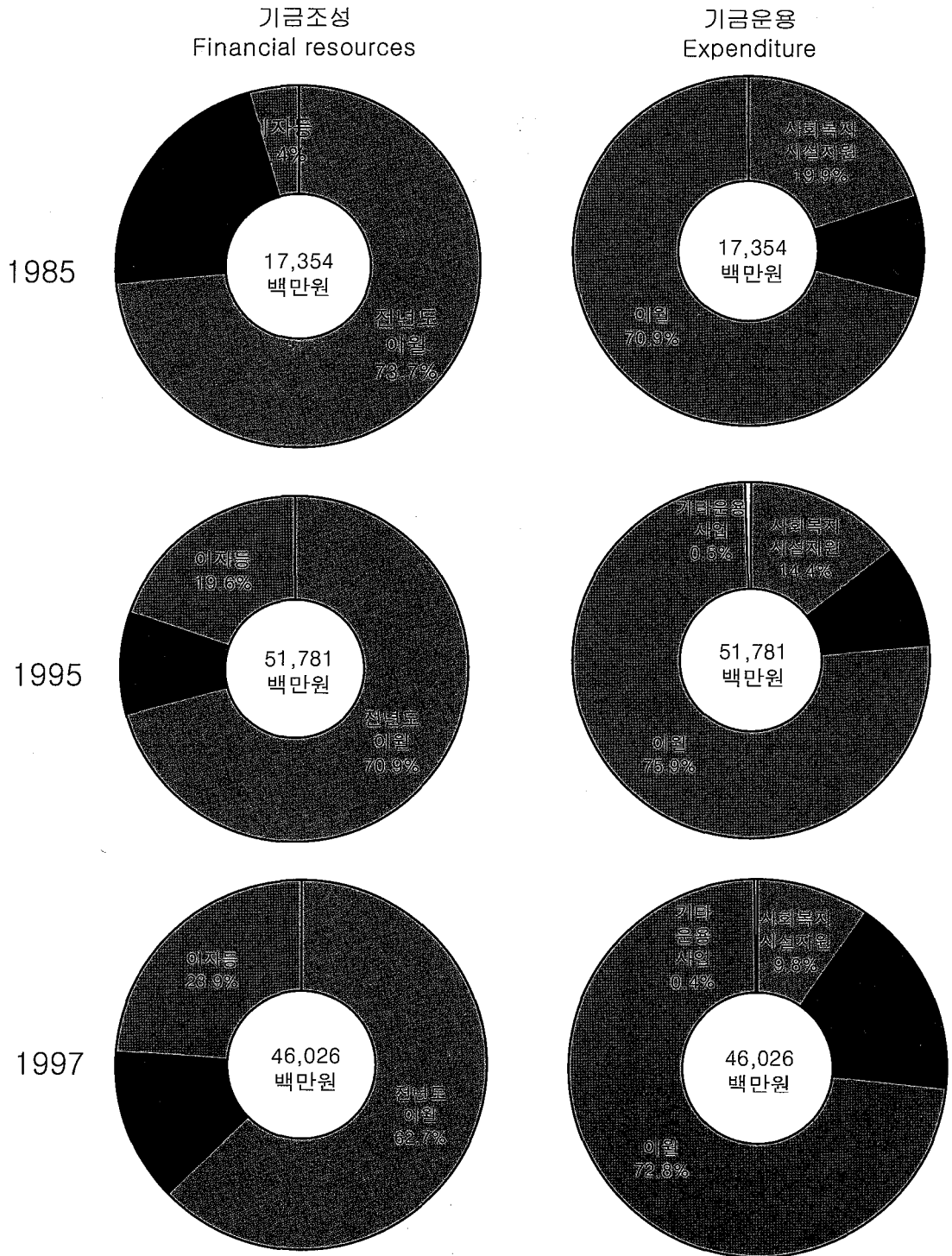

그림 36. 흡연율(1995)
Figure 36. Regular Smoking Habits(1995)

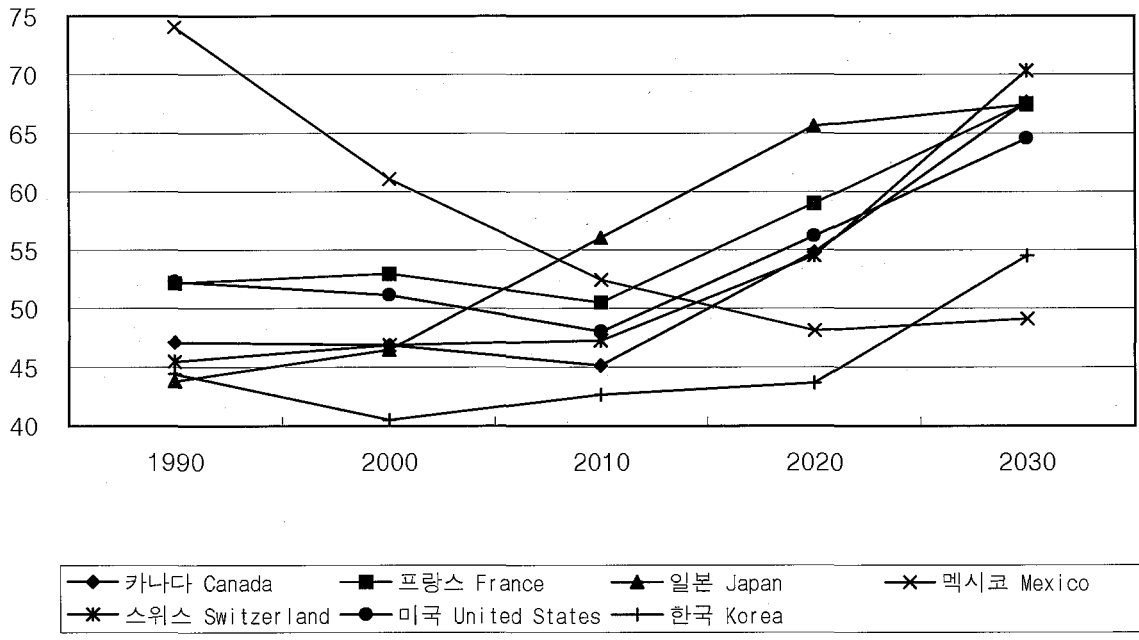

그림 37. GDP대비 건강지출비율
Figure 37. Health Spending Percentage of GDP

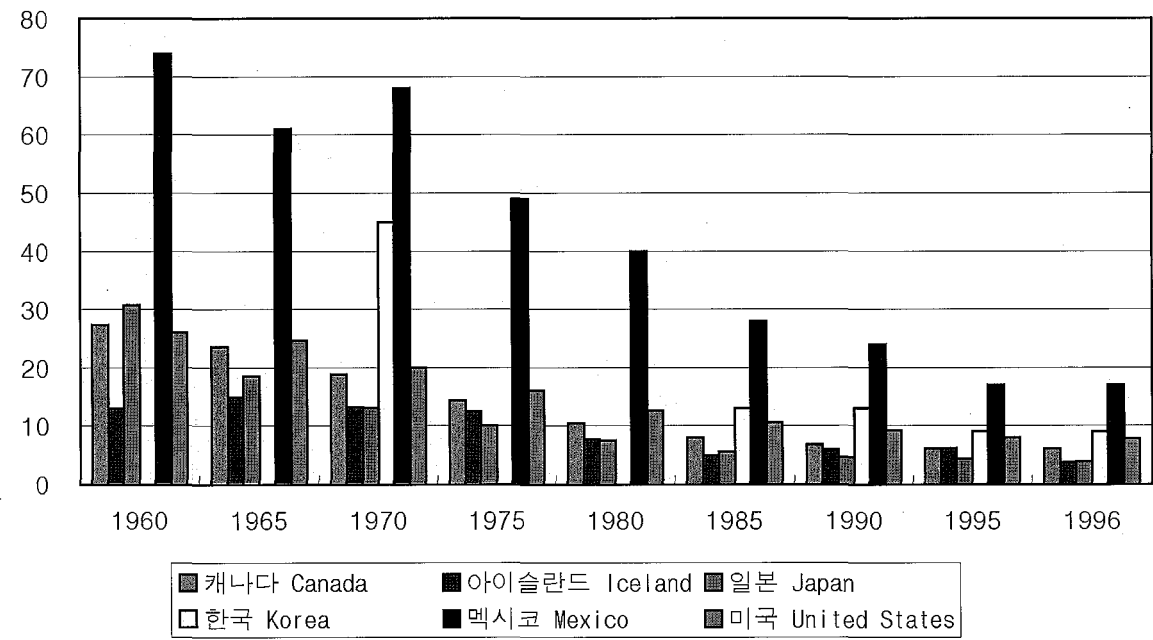

1. 人口

Population

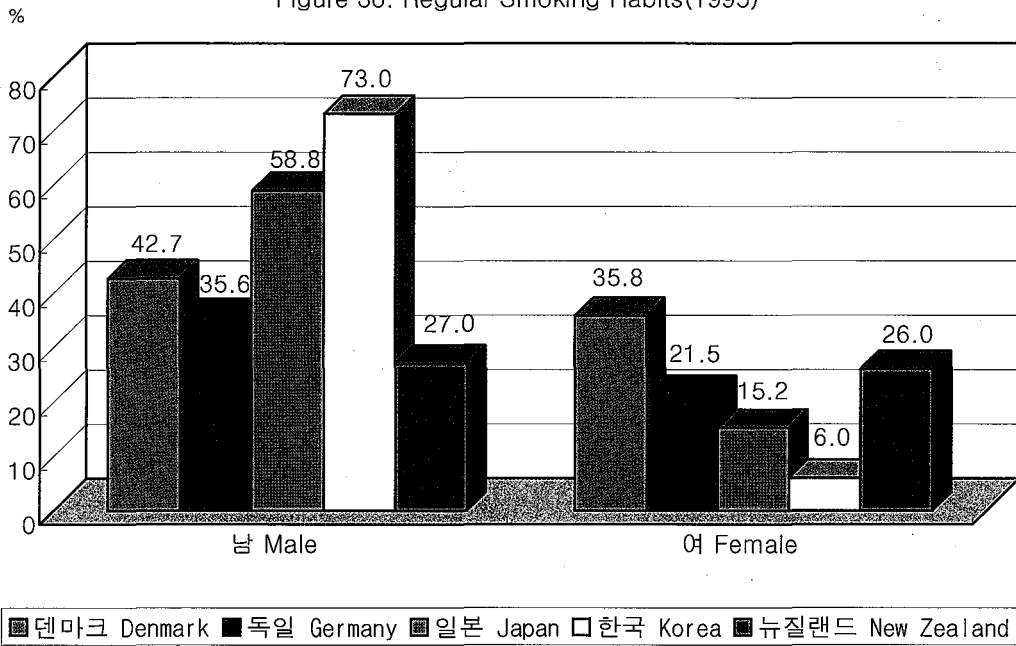
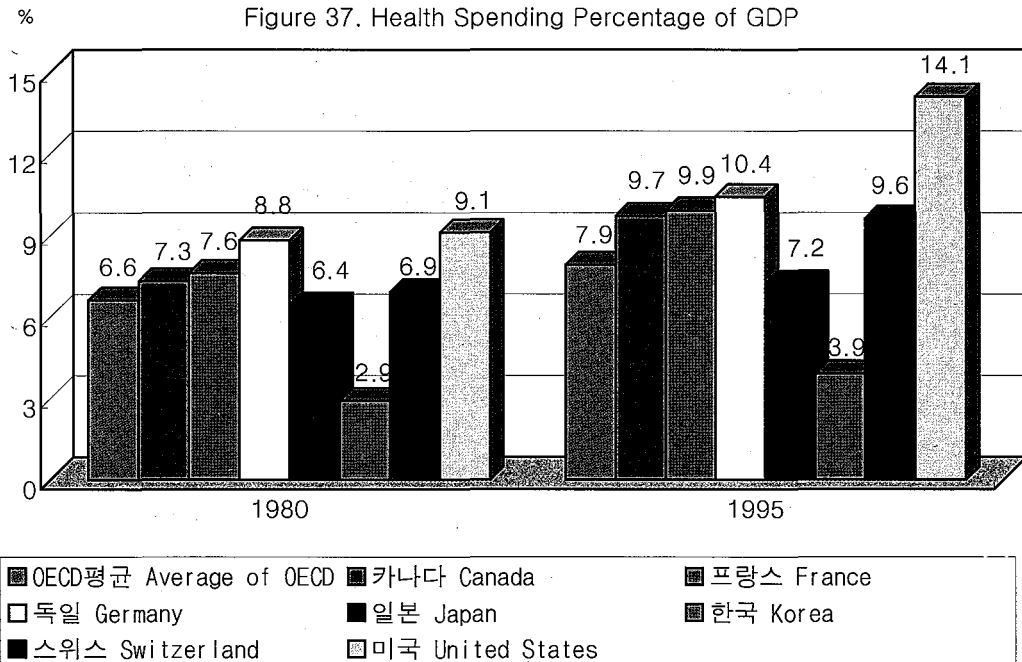
〈表 1-1-1〉 總人口, 人口成長率, 性比, 人口密度, 北韓人口 : 1960~1998
 Table 1-1-1. Population, Rate of Increase, Sex Ratio, Population Density and Population of North Korea : 1960~1998

단위 : 천명

Unit : 1,000 persons

연도 Year	연 양 인 구 Midyear Population			인구성장률 (%) Rate of Increase(%)	성비 ¹⁾ Sex Ratio	인 구 밀 도 (명/km ²) Population Density (persons/sq. km)		북한인구 Population of North Korea
	남 Male	여 Female	면적 Land Area (sq. km)					
1960	25 012	12 551	12 462	...	100.7	254.1	98 431	10 600
1961	25 766	12 937	12 829	3.01	100.8	261.8	98 431	10 900
1962	26 513	13 321	13 192	2.90	101.0	269.4	98 431	11 140
1963	27 262	13 708	13 554	2.83	101.1	277.0	98 431	11 460
1964	27 984	14 082	13 902	2.65	101.3	284.3	98 431	11 770
1965	28 705	14 453	14 252	2.58	101.4	291.5	98 477	12 100
1966	29 436	14 830	14 606	2.55	101.5	298.9	98 477	12 440
1967	30 131	15 205	14 926	2.36	101.9	306.0	98 477	12 780
1968	30 838	15 576	15 262	2.35	102.1	313.1	98 477	13 150
1969	31 544	15 941	15 603	2.29	102.2	320.3	98 477	13 510
1970	32 241	16 309	15 932	2.21	102.4	328.2	98 222	13 890
1971	32 883	16 649	16 234	1.99	102.6	334.7	98 234	14 260
1972	33 505	16 955	16 550	1.89	102.4	340.2	98 484	14 650
1973	34 103	17 235	16 868	1.78	102.2	345.3	98 758	15 040
1974	34 692	17 514	17 178	1.73	102.0	351.0	98 824	15 450
1975	35 281	17 766	17 515	1.70	101.4	357.1	98 807	15 850
1976	35 849	18 059	17 790	1.61	101.5	362.8	98 799	16 250
1977	36 412	18 349	18 062	1.57	101.6	368.3	98 859	16 700
1978	36 969	18 637	18 332	1.53	101.7	373.6	98 955	17 130
1979	37 534	18 929	18 605	1.53	101.7	379.3	98 966	17 580

자료 : 통계청, 『장래인구추계』, 1996.
 " , 『한국통계연감』, 1998.
 주 : 1) 여성 100명당 남자수

Sources : National Statistical Office,
The Future Estimated Population, 1996.
 National Statistical Office,
Korea Statistical Yearbook, 1998.
 Note : 1) Number of males per 100 females.

〈表 1-1-1〉 總人口, 人口成長率, 性比, 人口密度, 北韓人口 : 1960~1998 - 계속
 Table 1-1-1. Population, Rate of Increase, Sex Ratio, Population Density and
 Population of North Korea : 1960~1998 - Cont'd

단위 : 천명

Unit : 1,000 persons

연도 Year	연 양 인 구 Midyear Population		인구성장률 (%) Rate of Increase(%)	성비 ¹⁾ Sex Ratio	인 구 밀 도 (명/km ²) Population Density (persons/sq. km)		북한인구 Population of North Korea	
	남 Male	여 Female			면적 Land Area (sq. km)			
1980	38 124	19 236	18 888	1.57	101.8	385.1	98 992	18 030
1981	38 723	19 536	19 188	1.57	101.8	391.1	99 016	18 580
1982	39 326	19 837	19 489	1.56	101.8	397.1	99 022	18 900
1983	39 910	20 129	19 781	1.49	101.8	402.8	99 091	19 220
1984	40 406	20 375	20 031	1.24	101.7	407.7	99 117	19 550
1985	40 806	20 576	20 230	0.99	101.7	411.6	99 143	19 888
1986	41 214	20 772	20 442	1.00	101.6	415.6	99 173	20 238
1987	41 622	20 960	20 662	0.99	101.4	419.5	99 222	19 480
1988	42 031	21 155	20 876	0.98	101.3	423.5	99 237	19 760
1989	42 449	21 357	21 092	0.99	101.3	427.6	99 263	20 050
1990	42 869	21 568	21 301	0.99	101.3	431.8	99 274	20 360
1991	43 296	21 784	21 512	1.00	101.3	436.0	99 300	20 690
1992	43 748	22 014	21 734	1.04	101.3	440.5	99 314	21 030
1993	44 195	22 243	21 952	1.02	101.3	444.7	99 392	21 380
1994	44 642	22 472	22 169	1.01	101.4	449.1	99 394	21 730
1995	45 093	22 705	22 388	1.01	101.4	454.3	99 268	22 100
1996	45 545	22 939	22 606	1.00	101.5	458.6	99 313	22 470
1997	45 991	23 170	22 821	0.98	101.5	462.8	99 373	-
1998	46 430	23 396	23 033	0.95	101.6	-	-	-

자료 : 통계청, 「장래인구추계」, 1996.
 통계청, 「한국통계연감」, 1998.
 주 : 1) 여성 100명당 남자수.

Sources : National Statistical Office,
The Future Estimated Population, 1996.
 National Statistical Office,
Korea Statistical Yearbook, 1998.

Note : 1) Number of males per 100 females.

〈表 1-1-2〉 人口動態申告에 의한 出生 및 死亡 : 1970~1997
 Table 1-4-2. No. of Births and Deaths Based on Vital Registration : 1970~1997

	연앙추정인구 (명) Estimates of Midyear Population (persons)	출생 ¹⁾ Births	조출생률 (1,000명당) Crude Birth Rate (per 1,000 pop.)	사망 ¹⁾ Deaths	조사망률 (1,000명당) Crude Death Rate (per 1,000 pop.)	자연증가인구 Natural Increased Population (%)	자연증가율 Natural Population Rate (%)
1971	32 882 704	1 024 773	31.2	237 528	7.2	787 245	23.9
1972	33 505 406	955 438	28.5	210 830	6.3	744 608	22.2
1973	34 103 149	967 647	28.4	267 909	7.9	699 738	20.5
1974	34 692 266	924 311	26.6	249 177	7.2	675 134	19.5
1975	35 280 725	874 869	24.8	270 851	7.7	604 018	17.1
1976	35 848 523	797 462	22.2	267 151	7.5	530 311	14.8
1977	36 411 795	827 079	22.7	249 767	6.9	577 312	15.9
1978	36 969 185	752 409	20.4	252 827	6.8	499 582	13.5
1979	37 534 236	864 297	23.0	240 447	6.4	623 850	16.6
1980	38 123 775	865 350	22.7	277 767	7.3	587 583	15.4
1981	38 723 248	880 310	22.7	238 017	6.1	642 293	16.6
1982	39 326 352	858 832	21.8	246 306	6.3	612 526	15.6
1983	39 910 403	778 362	19.5	263 665	6.6	514 697	12.9
1984	40 405 956	682 217	16.9	243 797	6.0	438 420	10.9
1985	40 805 744	662 510	16.2	246 121	6.0	416 389	10.2
1986	41 213 674	642 399	15.6	244 543	5.9	397 856	9.7
1987	41 621 690	630 724	15.2	248 450	6.0	382 274	9.2
1988	42 031 247	637 462	15.2	239 926	5.7	397 536	9.5
1989	42 449 038	643 821	15.2	240 994	5.7	402 827	9.5
1990	42 869 283	653 972	15.3	245 756	5.7	408 216	9.6
1991	43 295 704	713 468	16.5	246 494	5.7	466 974	9.8
1992	43 747 962	734 854	16.8	240 868	5.5	493 986	11.3
1993	44 194 628	720 738	16.1	239 040	5.3	481 698	10.8
1994	44 641 540	726 450	16.1	247 220	5.5	479 230	10.6
1995	45 092 991	720 085	15.8	247 133	5.4	472 952	10.4
1996	45 545 282	696 818	15.1	245 854	5.3	450 964	9.8
1997	45 991 257	679 759	14.6	248 647	5.3	431 112	9.3

자료 : 통계청, 『동태통계연보』, 1998.

Source : National Statistical Office,

Annual Report on Vital Statistics

주 : 1) 인구동태 추정건수에 의함.

Note : 1) Calculated from vital statistics estimates.

〈表 1-1-3〉 將來推計人口, 出生, 死亡 및 人口成長率 : 1995~2030

Table 1-1-3. Estimated Population, Births, Deaths and Population Growth Rate : 1995~2030

단위 : 천명

Unit : 1,000 persons

연도 Year	계 Total	남 자 Male	여 자 Female	출생 Births	조출생률 (천명당) Crude Birth Rate (per 1,000 pop)	사망 Deaths	조사망률 (천명당) Crude Death Rate (per 1,000 pop)	인구성장률(%) Population Growth Rate (%)
1995	45 093	22 705	22 388	727	16.1	244	5.4	1.01
1996	45 545	22 939	22 606	725	15.9	249	5.5	1.00
1997	45 991	23 170	22 821	723	15.7	253	5.5	0.98
1998	46 430	23 396	23 033	718	15.5	258	5.6	0.95
1999	46 858	23 617	23 241	710	15.2	264	5.6	0.92
2000	47 275	23 831	23 443	702	14.8	269	5.7	0.89
2005	49 123	24 778	24 345	659	13.4	302	6.1	0.69
2010	50 618	25 536	25 081	621	12.3	343	6.8	0.53
2015	51 677	26 061	25 616	590	11.4	392	7.6	0.35
2020	52 358	26 384	25 974	572	10.9	446	8.5	0.21
2025	52 712	26 527	26 184	569	10.8	503	9.5	0.09
2030	52 744	26 492	26 252	561	10.6	571	10.8	-0.04

자료 : 통계청, 『장래인구추계』, 1996.

Source : National Statistical Office,
The Future Estimated Population, 1996.

〈表 1-1-4〉 人口增加指數：1960~2030
 Table 1-1-4. Population Increase Index : 1960~2030

단위 : %

Unit : %

연도 Year	인구증가지수 Population Increase Index				연도 Year	인구증가지수 Population Increase Index			
	1960=100	1970=100	1980=100	1990=100		1960=100	1970=100	1980=100	1990=100
1960	100.00	77.58	65.61	58.35	1996	182.90	141.27	119.47	106.24
1961	103.01	79.92	67.58	60.10	1997	183.88	142.65	120.64	107.28
1962	106.00	106.00	82.23	69.54	1998	185.63	144.01	121.79	108.31
1963	108.99	84.56	71.51	63.59	1999	187.34	145.34	122.91	109.31
1964	111.88	86.80	73.40	65.28	2000	189.01	146.63	124.00	110.28
1965	114.76	89.03	75.29	66.96	2001	190.61	147.87	125.06	111.21
1966	117.69	91.30	77.21	68.66	2002	192.16	149.07	126.07	112.11
1967	120.47	93.46	79.03	70.29	2003	193.63	150.22	127.04	112.98
1968	123.29	95.65	80.89	71.94	2004	195.04	151.31	127.96	113.80
1969	126.12	97.84	82.74	73.58	2005	196.40	152.36	128.85	114.59
1970	128.90	100.00	84.57	75.21	2006	197.71	153.38	129.71	115.35
1971	131.47	101.99	86.25	76.71	2007	198.96	154.35	130.53	116.08
1972	133.96	103.92	87.89	78.16	2008	200.17	155.29	131.32	116.79
1973	136.35	105.78	89.45	79.55	2009	201.31	156.17	132.07	117.45
1974	138.70	107.60	91.00	80.93	2010	202.37	157.00	132.77	118.08
1975	141.06	109.43	92.54	82.30	2011	203.36	157.77	133.42	118.65
1976	143.33	111.19	94.03	83.62	2012	204.27	158.47	134.02	119.18
1977	145.58	112.94	95.51	84.94	2013	205.11	159.12	134.57	119.67
1978	147.81	114.67	96.97	86.24	2014	205.89	159.73	135.08	120.13
1979	150.06	116.42	98.45	87.56	2015	206.61	160.28	135.55	120.55
1980	152.42	118.25	100.00	88.93	2016	207.28	160.81	135.99	120.94
1981	154.82	120.11	101.57	90.33	2017	207.88	161.27	136.38	121.29
1982	157.23	121.98	103.15	91.74	2018	208.42	161.69	136.74	121.60
1983	159.57	123.79	104.69	93.10	2019	208.90	162.06	137.05	121.88
1984	161.55	125.32	105.99	94.25	2020	209.33	162.40	137.34	137.34
1985	163.14	126.56	107.03	95.19	2021	209.72	162.69	137.59	137.59
1986	164.78	127.83	108.10	96.14	2022	210.04	162.95	137.80	137.80
1987	166.41	129.10	109.17	97.09	2023	210.32	163.16	137.98	137.98
1988	168.04	130.37	110.25	98.05	2024	210.55	163.34	138.14	138.14
1989	169.71	131.66	111.34	99.02	2025	210.75	163.49	138.26	138.26
1990	171.39	132.97	112.45	100.00	2026	210.89	163.60	138.36	138.36
1991	173.10	134.29	113.57	101.00	2027	210.98	163.67	138.42	138.42
1992	174.91	135.69	114.75	102.05	2028	211.00	163.69	138.43	138.43
1993	176.69	137.08	115.92	103.09	2029	210.97	163.67	138.41	138.41
1994	178.48	138.46	117.10	104.13	2030	210.87	163.59	138.35	138.35
1995	180.29	139.86	118.28	105.19					

자료원 : 통계청, 『장래인구추계』, 1996.

Source of Data : National Statistical Office,
 The Future Estimated Population, 1996.

〈表 1-1-5〉 年央推計人口
Table 1-1-5. Estimates of Midyear

단위 : 명

연령 Age	1960			1970		
	계 Total	남 Male	여 Female	계 Total	남 Male	여 Female
계 Total	25 012 374	12 550 691	12 461 683	32 240 827	16 308 607	15 932 220
0~4	4 590 812	2 383 544	2 207 268	4 548 177	2 362 393	2 185 784
5~9	3 350 533	1 733 443	1 617 090	4 629 882	2 400 902	2 228 980
10~14	2 646 238	1 358 903	1 287 335	4 531 308	2 349 947	2 181 361
15~19	2 418 444	1 248 858	1 169 586	3 269 356	1 688 217	1 581 139
20~24	2 322 705	1 171 363	1 151 342	2 569 044	1 314 867	1 254 177
25~29	1 933 080	960 543	972 537	2 335 969	1 207 106	1 128 863
30~34	1 556 328	738 376	817 952	2 237 747	1 129 990	1 107 757
35~39	1 370 125	682 686	687 439	1 866 982	920 441	946 541
40~44	1 125 034	570 525	554 509	1 467 129	695 800	771 329
45~49	979 930	485 198	494 732	1 271 554	623 917	647 637
50~54	845 256	408 634	436 622	1 017 150	504 235	512 915
55~59	628 974	289 392	339 582	846 448	403 184	443 264
60~64	518 465	230 431	288 034	658 773	299 491	359 282
65~69	345 675	141 661	204 014	428 725	178 840	249 885
70~74	210 394	80 707	129 687	311 808	139 249	172 559
75~79	111 199	45 335	65 864	149 850	56 261	93 589
80+	59 182	21 092	38 090	100 925	33 767	67 158
0~14	10 587 583	5 475 890	5 111 693	13 709 367	7 113 242	6 596 125
15~64	13 698 341	6 786 006	6 912 335	17 540 152	8 787 248	8 752 904
65+	726 450	288 795	437 655	991 308	408 117	583 191

자료 : 통계청, 『장래인구추계』, 1996.

- 性別 및 年齡別 : 1960~2030
 Population by Sex and Age : 1960~2030

Unit : persons

1980			1990		
계 Total	남 Male	여 Female	계 Total	남 Male	여 Female
38 123 775	19 235 736	18 888 039	42 869 283	21 568 181	21 301 102
4 033 727	2 087 411	1 946 316	3 203 203	1 687 147	1 516 056
4 458 426	2 314 435	2 143 991	3 843 481	1 991 341	1 852 140
4 458 622	2 305 805	2 152 817	3 926 908	2 029 056	1 897 852
4 519 689	2 343 977	2 175 712	4 442 014	2 289 382	2 152 632
4 093 407	2 078 090	2 015 317	4 342 407	2 237 534	2 104 873
3 072 797	1 584 377	1 488 420	4 326 749	2 222 615	2 104 134
2 525 214	1 320 116	1 205 098	4 134 702	2 123 583	2 011 119
2 279 565	1 168 846	1 110 719	3 042 329	1 562 784	1 479 545
2 178 570	1 110 891	1 067 679	2 477 748	1 268 797	1 208 951
1 756 088	859 667	896 421	2 166 709	1 100 340	1 066 369
1 324 926	607 140	717 786	2 021 714	1 001 442	1 020 272
1 130 835	528 205	602 630	1 589 504	739 200	850 304
835 876	382 208	453 668	1 156 731	493 103	663 628
623 957	263 454	360 503	900 851	375 468	525 383
425 995	162 400	263 595	598 852	234 292	364 560
227 859	73 846	154 013	393 129	132 365	260 764
178 222	44 868	133 354	302 252	79 732	222 520
12 950 775	6 707 651	6 243 124	10 973 592	5 707 544	5 266 048
23 716 967	11 983 517	11 733 450	29 700 607	15 038 780	14 661 827
1 456 033	544 568	911 465	2 195 084	821 857	1 373 227

Source : National Statistical Office, *The Future Estimated Population*, 1996.

〈表 1-1-5〉 年央推計人口
Table 1-1-5. Estimates of Midyear

단위 : 명

연령 Age	1995			1996		
	계 Total	남 Male	여 Female	계 Total	남 Male	여 Female
계 Total	45 092 991	22 705 329	22 387 662	45 545 282	22 939 496	22 605 786
0~4	3 545 704	1 893 876	1 651 828	3 583 655	1 914 597	1 669 058
5~9	3 166 753	1 664 291	1 502 462	3 202 788	1 690 052	1 512 736
10~14	3 824 371	1 978 698	1 845 673	3 623 642	1 878 500	1 745 142
15~19	3 896 948	2 010 189	1 886 759	3 941 703	2 032 350	1 909 353
20~24	4 391 626	2 259 595	2 132 031	4 251 442	2 188 277	2 063 165
25~29	4 300 710	2 210 162	2 090 548	4 377 772	2 249 040	2 128 732
30~34	4 296 721	2 204 571	2 092 150	4 233 183	2 170 964	2 062 219
35~39	4 092 051	2 095 913	1 996 138	4 215 057	2 159 159	2 055 898
40~44	2 995 391	1 527 547	1 467 844	3 220 799	1 641 751	1 579 048
45~49	2 418 904	1 225 938	1 192 966	2 487 825	1 259 883	1 227 942
50~54	2 090 711	1 045 400	1 045 311	2 085 742	1 045 187	1 040 555
55~59	1 927 926	932 110	995 816	1 974 173	958 229	1 015 944
60~64	1 488 523	670 698	817 825	1 571 935	718 803	853 132
65~69	1 048 214	424 965	623 249	1 098 058	447 602	650 456
70~74	766 793	297 065	469 728	790 073	304 749	485 324
75~79	459 426	162 677	296 749	483 266	171 739	311 527
80+	382 219	101 634	280 585	404 169	108 614	295 555
0~14	10 536 828	5 536 865	4 999 963	10 410 085	5 483 149	4 926 936
15~64	31 899 511	16 182 123	15 717 388	32 359 631	16 423 643	15 935 988
65+	2 656 652	986 341	1 670 311	2 775 566	1 032 704	1 742 862

자료 : 통계청, 『장래인구추계』, 1996.

- 性別 및 年齡別 : 1960~2030 - 계속
 Population by Sex and Age : 1960~2030 - Cont'd

Unit : persons

1997			1998		
계 Total	남 Male	여 Female	계 Total	남 Male	여 Female
45 991 257	23 170 077	22 821 180	46 429 817	23 396 437	23 033 380
3 591 874	1 917 875	1 673 999	3 586 233	1 912 198	1 674 035
3 280 518	1 738 626	1 541 892	3 371 576	1 793 631	1 577 945
3 419 184	1 776 567	1 642 617	3 258 915	1 698 123	1 560 792
4 000 505	2 062 156	1 938 349	4 019 521	2 072 338	1 947 183
4 095 952	2 109 026	1 986 926	3 957 623	2 038 675	1 918 948
4 448 580	2 284 301	2 164 279	4 476 380	2 297 495	2 178 885
4 182 791	2 144 805	2 037 986	4 166 438	2 136 522	2 029 916
4 297 387	2 201 220	2 096 167	4 327 616	2 216 075	2 111 541
3 434 179	1 749 617	1 684 562	3 654 693	1 861 265	1 793 428
2 551 864	1 291 705	1 260 159	2 623 296	1 327 758	1 295 538
2 114 988	1 060 898	1 054 090	2 183 169	1 095 202	1 087 967
2 019 207	983 893	1 035 314	2 037 304	995 805	1 041 499
1 645 945	761 924	884 021	1 716 416	801 970	914 446
1 157 760	477 193	680 567	1 220 792	511 383	709 409
812 366	312 041	500 325	838 044	320 688	517 356
513 866	183 117	330 749	551 525	196 636	354 889
424 291	115 113	309 178	440 276	120 673	319 603
10 291 576	5 433 068	4 858 508	10 216 724	5 403 952	4 812 772
32 791 398	16 649 545	16 141 853	33 162 456	16 843 105	16 319 351
2 908 283	1 087 464	1 820 819	3 050 637	1 149 380	1 901 257

Source : National Statistical Office, *The Future Estimated Population*, 1996.

〈表 1-1-5〉 年央推計人口
Table 1-1-5. Estimates of Midyear

단위 : 명

연령 Age	1999			2000		
	계 Total	남 Male	여 Female	계 Total	남 Male	여 Female
계 Total	46 858 463	23 617 271	23 241 192	47 274 543	23 831 316	23 443 227
0~4	3 575 278	1 902 880	1 672 398	3 559 715	1 891 076	1 668 639
5~9	3 457 246	1 843 318	1 613 928	3 524 706	1 881 364	1 643 342
10~14	3 170 122	1 658 058	1 512 064	3 148 392	1 653 417	1 494 975
15~19	3 952 962	2 039 837	1 913 125	3 801 146	1 964 463	1 836 683
20~24	3 872 302	1 994 838	1 877 464	3 860 688	1 987 997	1 872 691
25~29	4 439 870	2 278 463	2 161 407	4 343 557	2 229 704	2 113 853
30~34	4 195 135	2 151 381	2 043 754	4 256 504	2 182 778	2 073 726
35~39	4 305 071	2 203 409	2 101 662	4 249 315	2 173 649	2 075 666
40~44	3 867 116	1 969 305	1 897 811	4 033 602	2 054 502	1 979 100
45~49	2 743 193	1 388 563	1 354 630	2 939 019	1 487 670	1 451 349
50~54	2 271 865	1 139 369	1 132 496	2 354 727	1 180 292	1 174 435
55~59	2 026 666	993 442	1 033 224	2 009 360	987 935	1 021 425
60~64	1 777 542	835 781	941 761	1 823 244	861 132	962 112
65~69	1 288 227	549 836	738 391	1 366 194	593 714	772 480
70~74	871 565	332 820	538 745	910 950	348 627	562 323
75~79	587 518	209 333	378 185	613 885	218 435	395 450
80+	456 785	126 638	330 147	479 539	134 561	344 978
0~14	10 202 646	5 404 256	4 798 390	10 232 813	5 425 857	4 806 956
15~64	33 451 722	16 994 388	16 457 334	33 671 162	17 110 122	16 561 040
65+	3 204 095	1 218 627	1 985 468	3 370 568	1 295 337	2 075 231

자료 : 통계청, 『장래인구추계』, 1996.

- 性別, 年齡別 : 1960~2030 - 계속
 Population by Sex and Age : 1960~2030 - Cont'd

Unit : persons

2005			2010		
계 Total	남 Male	여 Female	계 Total	남 Male	여 Female
49 123 386	24 778 388	24 344 998	50 617 752	25 536 492	25 081 260
3 374 437	1 778 497	1 595 940	3 201 722	1 673 836	1 527 886
3 539 637	1 879 118	1 660 519	3 355 643	1 767 306	1 588 337
3 506 790	1 870 785	1 636 005	3 522 584	1 869 086	1 653 498
3 127 868	1 640 902	1 486 966	3 486 747	1 858 538	1 628 209
3 767 368	1 943 838	1 823 530	3 097 642	1 622 763	1 474 879
3 817 942	1 961 856	1 856 086	3 727 156	1 919 559	1 807 597
4 302 796	2 204 874	2 097 922	3 782 841	1 941 187	1 841 654
4 214 697	2 156 090	2 058 607	4 264 468	2 180 862	2 083 606
4 195 927	2 135 971	2 059 956	4 167 709	2 123 529	2 044 180
3 969 861	2 009 247	1 960 614	4 137 384	2 095 099	2 042 285
2 871 792	1 439 765	1 432 027	3 890 245	1 952 812	1 937 433
2 272 660	1 121 858	1 150 802	2 782 677	1 376 688	1 405 989
1 908 692	918 922	989 770	2 168 788	1 050 644	1 118 144
1 681 917	769 522	912 395	1 768 302	827 133	941 169
1 197 712	496 712	701 000	1 482 104	650 514	831 590
739 282	263 239	476 043	978 728	382 555	596 173
634 008	187 192	446 816	803 012	244 381	558 631
10 420 864	5 528 400	4 892 464	10 079 949	5 310 228	4 769 721
34 449 603	17 533 323	16 916 280	35 505 657	18 121 681	17 383 976
4 252 919	1 716 665	2 536 254	5 032 146	2 104 583	2 927 563

Source : National Statistical Office, *The Future Estimated Population*, 1996.

〈表 1-1-5〉 年央推計人口
Table 1-1-5. Estimates of Midyear

단위 : 명

연령 Age	2015			2020		
	계 Total	남 Male	여 Female	계 Total	남 Male	여 Female
계 Total	51 677 306	26 061 369	26 616 937	47 274 543	26 384 054	25 974 273
0~4	2 992 124	1 551 367	1 440 757	3 559 715	1 481 683	1 388 245
5~9	3 183 806	1 663 159	1 520 647	3 524 706	1 541 135	1 433 775
10~14	3 339 351	1 757 758	1 581 593	3 148 392	1 653 960	1 514 066
15~19	3 503 436	1 857 491	1 645 945	3 801 146	1 746 833	1 574 223
20~24	3 457 051	1 840 769	1 616 282	3 860 688	1 840 667	1 634 234
25~29	3 061 250	1 601 337	1 459 913	4 343 557	1 819 768	1 601 446
30~34	3 694 813	1 901 006	1 793 808	4 256 504	1 585 928	1 447 351
35~39	3 751 276	1 922 395	1 828 881	4 249 315	1 884 922	1 781 649
40~44	4 222 461	2 152 455	2 070 006	4 033 602	1 900 704	1 816 941
45~49	4 116 539	2 088 697	2 027 842	2 939 019	2 121 478	2 054 327
50~54	4 062 553	2 042 970	2 019 583	2 354 727	2 043 425	2 006 592
55~59	3 781 024	1 876 295	1 904 729	2 009 360	1 970 429	1 986 872
60~64	2 665 161	1 296 305	1 368 856	1 823 244	1 771 781	1 856 624
65~69	2 017 890	951 290	1 066 660	1 366 194	1 177 946	1 308 837
70~74	1 563 146	703 106	860 040	910 950	813 761	978 547
75~79	1 214 880	505 701	709 179	613 885	550 185	734 520
80+	1 050 546	349 269	701 276	479 539	479 449	856 024
0~14	9 516 281	4 972 284	4 542 997	10 232 813	4 676 778	4 336 086
15~64	36 316 564	18 579 719	17 735 845	33 671 162	18 685 935	17 760 259
65+	5 846 461	2 509 366	3 337 095	3 370 568	3 021 341	3 877 928

자료 : 통계청, 『장래인구추계』, 1996.

- 性別, 年齡別 : 1960~2030 - 계속
 Population by Sex and Age : 1960~2030 - Cont'd

Unit : persons

2025			2030		
계 Total	남 Male	여 Female	계 Total	남 Male	여 Female
52 711 735	26 527 253	26 184 482	52 473 608	26 491 907	26 251 701
2 820 588	1 456 184	1 364 404	2 806 647	1 448 969	1 357 678
2 853 089	1 471 645	1 381 444	2 803 934	1 446 217	1 357 717
2 959 518	1 532 180	1 427 338	2 837 884	1 462 762	1 275 122
3 150 317	1 643 466	1 506 851	2 942 245	1 521 963	1 420 282
3 293 606	1 730 899	1 562 707	3 123 604	1 628 081	1 495 523
3 440 132	1 820 574	1 619 558	3 259 810	1 711 593	1 548 218
3 393 503	1 804 566	1 588 637	3 413 167	1 806 009	1 607 158
3 009 833	1 573 497	1 436 336	3 370 019	1 792 191	1577 828
3 636 345	1 866 191	1 770 154	3 985 256	1 559 055	1 426 201
3 678 783	1 876 576	1 803 208	3 599 950	1 843 095	1 756 855
4 112 135	2 078 799	2 033 336	3 624 745	1 839 605	1 785 140
3 951 610	1 976 302	1 976 308	4 014 209	2 011 901	2 002 308
3 799 161	1 861 575	1 937 586	3 797 306	1 869 216	1 928 090
3 385 294	1 608 654	1 776 640	3 543 166	1 688 216	1 854 950
2 213 701	1 009 760	1 203 941	3 013 274	1 377 496	1 635 778
1 480 058	641 130	838 928	1 833 803	798 790	1 035 013
1 534 062	576 256	957 806	1 774 589	286 749	1 087 843
8 633 196	4 460 009	4 173 186	8 448 465	4 357 948	4 090 517
35 465 426	18 231 444	17 233 901	34 130 311	17 582 708	16 547 603
8 613 115	3 835 800	4 777 315	10,164 832	4 551 251	5 613 581

Source : National Statistical Office, *The Future Estimated Population*, 1996.

〈表 1-1-6〉 人口住宅總調查

Table 1-1-6. Population Based on Population and

단위 : 명

연 령 Age	총인구 Total Population			계 Total
	계 Total	남 자 Male	여 자 Female	
계 Total	31 465 654	15 795 677	15 669 977	31 435 252
0~ 4	4 324 107	2 232 828	2 091 279	4 316 143
5~ 9	4 536 660	2 351 450	2 185 210	4 531 942
10~14	4 396 176	2 275 760	2 120 416	4 393 348
15~19	3 090 356	1 574 261	1 516 095	3 088 134
20~24	2 525 175	1 299 655	1 225 520	2 523 170
25~29	2 206 015	1 097 597	1 108 418	2 204 293
30~34	2 195 121	1 109 864	1 085 257	2 193 279
35~39	1 855 855	916 042	939 813	1 854 200
40~44	1 463 368	691 908	771 460	1 461 903
45~49	1 285 853	629 647	656 206	1 284 628
50~54	1 025 615	507 208	518 407	1 024 535
55~59	855 889	408 458	447 431	855 041
60~64	665 777	302 728	363 049	665 258
65~69	434 920	181 559	253 361	434 715
70~74	315 526	120 886	194 640	315 444
75 +	289 235	95 824	193 411	289 219
미 상 Unknown	6	2	4	-
75~79	175 416
80~84	83 836
85 +	29 967
0~14	13 256 943	6 860 038	6 396 905	13 241 433
15~64	17 169 024	8 537 368	8 631 656	17 154 441
65 +	1 039 681	398 269	641 412	1 039 378
미 상 Unknown	6	2	4	-

자료 : 통계청, 『1970 인구주택총조사보고서』, 1972.

人口 - 性 및 年齡別 : 1970

Housing Census Report by Sex and Age : 1970

Unit : persons

한국인 Korean		외국인 Foreigner		
남 자 Male	여 자 Female	계 Total	남 자 Male	여 자 Female
15 779 615	15 655 637	30 402	16 062	14 340
2 228 736	2 087 407	7 964	4 092	3 872
2 349 086	2 182 856	4 718	2 364	2 354
2 274 301	2 119 047	2 828	1 459	1 369
1 573 179	1 514 955	2 222	1 082	1 140
1 298 687	1 224 483	2 005	968	1 037
1 096 819	1 107 474	1 722	778	944
1 108 853	1 084 426	1 842	1 011	831
915 069	939 131	1 655	973	682
691 062	770 841	1 465	846	619
628 934	655 694	1 225	713	512
506 554	517 981	1 080	654	426
407 895	447 146	848	563	285
302 362	362 896	519	366	153
181 431	253 284	205	128	77
120 835	194 609	82	51	31
95 812	193 407	16	12	4
-	-	6	2	4
60 931	114 485
26 355	57 481
8 526	21 441
6 852 123	6 389 310	15 510	7 915	7 595
8 529 414	8 625 027	14 583	7 954	6 629
398 078	641 300	303	191	112
-	-	6	2	4

Source : National Statistical Office, 1970 Population and Housing Census Report, 1972.

〈表 1-1-7〉 人口住宅總調查

Table 1-1-7. Population Based on Population

단위 : 명

연 령 Age	총인구 Total Population			계 Total
	계 Total	남 자 Male	여 자 Female	
계 Total	34 706 620	17 461 244	17 245 376	34 678 972
0~ 4	4 229 526	2 190 565	2 038 961	4 227 360
5~ 9	4 456 232	2 303 873	2 152 359	4 453 698
10~14	4 530 613	2 350 392	2 180 221	4 527 330
15~19	4 150 661	2 126 226	2 024 435	4 146 912
20~24	3 125 492	1 613 053	1 512 439	3 123 126
25~29	2 509 454	1 272 887	1 236 567	2 507 450
30~34	2 226 115	1 132 613	1 093 502	2 224 238
35~39	2 191 073	1 112 611	1 078 462	2 189 144
40~44	1 801 903	886 395	915 508	1 800 153
45~49	1 400 423	651 017	749 406	1 398 820
50~54	1 198 769	577 592	621 177	1 197 379
55~59	940 278	449 906	490 372	939 205
60~64	738 414	335 035	403 379	737 552
65~69	543 401	230 162	313 239	542 827
70~74	325 522	123 427	202 095	325 213
75 +	338 738	105 484	233 254	338 559
미 상 Unknown	6	6	-	6
75~79	204 290
80~84	90 917
85 +	43 352
0~14	13 216 371	6 844 830	6 371 541	13 208 388
15~64	20 282 582	10 157 335	10 125 247	20 263 979
65 +	1 207 661	459 073	748 588	1 206 599
미 상 Unknown	6	6	-	6

자료 : 통계청, 『1975 인구주택총조사보고서』, 1977.

人口 - 性 및 年齡別 : 1975
and Housing Census by Sex and Age : 1975

Unit : persons

한국인 Korean		외국인 Foreigner		
남 자 Male	여 자 Female	계 Total	남 자 Male	여 자 Female
17 445 246	17 233 726	27 648	15 998	11 650
2 189 456	2 037 904	2 166	1 109	1 057
2 302 542	2 151 156	2 534	1 331	1 203
2 348 676	2 178 654	3 283	1 716	1 567
2 124 156	2 022 756	3 749	2 070	1 679
1 611 767	1 511 359	2 366	1 286	1 080
1 271 743	1 235 707	2 004	1 144	860
1 131 486	1 092 752	1 877	1 127	750
1 111 449	1 077 695	1 929	1 162	767
885 250	914 903	1 750	1 145	605
649 961	748 859	1 603	1 056	547
576 664	620 715	1 390	928	462
449 224	489 981	1 073	682	391
334 479	403 073	862	556	306
229 780	313 047	574	382	192
123 219	201 994	309	208	101
105 388	233 171	179	96	83
6	-	-	-	-
68 241	136 049
26 304	64 613
10 843	32 509
6 840 674	6 367 714	7 983	4 156	3 827
10 146 179	10 117 800	18 603	11 156	7 447
458 387	748 212	1 062	686	376
6	-	-	-	-

Source : National Statistical Office, 1975 Population and Housing Census Report, 1977.

〈表 1-1-8〉 人口住宅總調查

Table 1-1-8. Population Based on Population

단위 : 명

연 령 Age	총인구 Total Population			계 Total
	계 Total	남 자 Male	여 자 Female	
계 Total	37 436 315	18 767 201	18 669 114	37 406 815
0~ 4	3 796 679	1 964 983	1 831 696	3 794 692
5~ 9	4 423 283	2 284 009	2 139 274	4 420 946
10~14	4 442 612	2 294 662	2 147 950	4 440 137
15~19	4 242 471	2 188 390	2 054 081	4 239 729
20~24	4 056 430	2 069 307	1 987 123	4 053 638
25~29	3 084 766	1 542 517	1 542 249	3 082 172
30~34	2 522 004	1 295 346	1 226 658	2 519 241
35~39	2 225 976	1 128 924	1 097 052	2 223 341
40~44	2 133 927	1 082 013	1 051 914	2 131 651
45~49	1 783 787	870 041	913 746	1 781 813
50~54	1 327 631	610 394	717 237	1 325 925
55~59	1 126 614	522 673	603 941	1 125 353
60~64	822 850	373 733	449 117	822 057
65~69	620 828	260 947	359 881	620 283
70~74	425 456	162 089	263 367	425 096
75 +	400 995	117 169	283 826	400 735
미 상 Unknown	6	4	2	6
75~79	229 286
80~84	118 207
85 +	53 242
0~14	12 662 574	6 543 654	6 118 920	12 655 775
15~64	23 326 456	11 683 338	11 643 118	23 304 920
65 +	1 447 279	540 205	907 074	1 446 114
미 상 Unknown	6	4	2	6

자료 : 통계청, 『1980 인구주택총조사보고서』, 1982.

人口 - 性 및 年齡別 : 1980
and Housing Census by Sex and Age : 1980

Unit : persons

한국인 Korean		외국인 Foreigner		
남 자 Male	여 자 Female	계 Total	남 자 Male	여 자 Female
18 749 306	18 657 509	29 500	17 895	11 605
1 963 963	1 830 729	1 987	1 020	967
2 282 813	2 138 133	2 337	1 196	1 141
2 293 386	2 146 751	2 475	1 276	1 199
2 186 973	2 052 756	2 742	1 417	1 325
2 067 729	1 985 909	2 792	1 578	1 214
1 540 965	1 541 207	2 594	1 552	1 042
1 293 533	1 225 708	2 763	1 813	950
1 127 158	1 096 183	2 635	1 766	869
1 080 457	1 051 194	2 276	1 556	720
868 659	913 154	1 974	1 382	592
609 166	716 759	1 706	1 228	478
521 797	603 556	1 261	876	385
373 222	448 835	793	511	282
260 597	359 686	545	350	195
161 867	263 229	360	222	138
117 017	283 718	260	152	108
4	2	-	-	-
74 175	155 111
31 546	86 661
11 296	41 946
6 540 162	6 115 613	6 799	3 492	3 307
11 669 659	11 635 261	21 536	13 679	7 857
539 481	906 633	1 165	724	441
4	2	-	-	-

Source : National Statistical Office, 1980 *Population and Housing Census Report*, 1982.

〈表 1-1-9〉 人口住宅總調查

Table 1-1-9. Population Based on Population

단위 : 명

연 령 Age	총인구 Total Population			계 Total
	계 Total	남 자 Male	여 자 Female	
계 Total	40 448 486	20 243 765	20 204 721	40 419 652
0~ 4	3 705 099	1 924 076	1 781 023	3 702 555
5~ 9	3 918 681	2 026 558	1 892 123	3 916 350
10~14	4 478 472	2 311 845	2 166 627	4 475 985
15~19	4 318 468	2 228 435	2 090 033	4 316 264
20~24	4 247 330	2 186 881	2 060 449	4 245 090
25~29	4 073 403	2 028 815	2 044 588	4 070 408
30~34	3 118 245	1 591 323	1 526 922	3 115 238
35~39	2 583 994	1 326 071	1 257 923	2 581 181
40~44	2 189 622	1 110 006	1 079 616	2 187 508
45~49	2 090 919	1 044 037	1 046 882	2 089 212
50~54	1 696 682	810 489	886 193	1 695 259
55~59	1 268 858	561 285	707 573	1 267 757
60~64	1 007 628	440 876	566 752	1 006 876
65~69	723 298	306 993	416 305	722 817
70~74	501 601	190 756	310 845	501 254
75 +	525 766	154 981	370 785	525 478
미 상 Unknown	420	338	82	420
75~79	312 090
80~84	137 660
85 +	75 728
0~14	12 102 252	6 262 479	5 839 773	12 094 890
15~64	26 595 149	13 328 218	13 266 931	26 574 793
65 +	1 750 665	652 730	1 097 935	1 749 549
미 상 Unknown	420	338	82	420

자료 : 통계청, 『1985 인구주택총조사보고서』, 1987.

人口 - 性 및 年齡別 : 1985
and Housing Census by Sex and Age : 1985

Unit : persons

한국인 Korean		외국인 Foreigner		
남 자 Male	여 자 Female	계 Total	남 자 Male	여 자 Female
20 227 564	20 192 088	28 834	16 201	12 633
1 922 758	1 779 797	2 544	1 318	1 226
2 025 353	1 890 997	2 331	1 205	1 126
2 310 570	2 165 415	2 487	1 275	1 212
2 227 322	2 088 942	2 204	1 113	1 091
2 185 720	2 059 370	2 240	1 161	1 079
2 027 185	2 043 223	2 995	1 630	1 365
1 589 610	1 525 628	3 007	1 713	1 294
1 324 369	1 256 812	2 813	1 702	1 111
1 108 685	1 078 823	2 114	1 321	793
1 042 989	1 046 223	1 707	1 048	659
809 619	885 640	1 423	870	553
560 580	707 177	1 101	705	396
440 387	566 489	752	489	263
306 710	416 107	481	283	198
190 553	310 701	347	203	144
154 816	370 662	288	165	123
338	82	-	-	-
103 513	208 577
36 163	101 497
15 140	60 588
6 258 681	5 836 209	7 362	3 798	3 564
13 316 466	13 258 327	20 356	11 752	8 604
652 079	1 097 470	1 116	651	465
338	82	-	-	-

Source : National Statistical Office, 1985 Population and Housing Census Report, 1987.

〈表 1-1-10〉 人口住宅總調查

Table 1-1-10. Population Based on Population

단위 : 명

연 령 Age	총인구 Total Population			계 Total
	계 Total	남 자 Male	여 자 Female	
계 Total	43 410 899	21 782 154	21 628 745	43 390 374
0~ 4	3 281 115	1 727 547	1 553 568	3 279 790
5~ 9	3 864 222	1 999 867	1 864 355	3 862 508
10~14	3 993 688	2 055 382	1 938 306	3 991 917
15~19	4 450 446	2 267 862	2 182 584	4 448 996
20~24	4 397 861	2 295 179	2 102 682	4 396 309
25~29	4 335 386	2 161 902	2 173 484	4 333 500
30~34	4 210 070	2 144 087	2 065 983	4 207 714
35~39	3 203 220	1 649 328	1 553 892	3 201 210
40~44	2 541 075	1 316 264	1 224 811	2 539 269
45~49	2 178 231	1 101 750	1 076 481	2 176 890
50~54	2 011 031	995 105	1 015 926	2 010 018
55~59	1 623 673	761 475	862 198	1 622 853
60~64	1 157 649	495 198	662 451	1 157 059
65~69	900 711	375 994	524 717	900 314
70~74	595 352	233 428	361 924	595 116
75 +	667 067	201 739	465 328	666 809
미 상 Unknown	102	47	55	102
75~79	377 171
80~84	195 312
85 +	94 326
0~14	11 139 025	5 782 796	5 356 229	11 134 215
15~64	30 108 642	15 188 150	14 920 492	30 093 818
65 +	2 163 130	811 161	1 351 969	2 162 239
미 상 Unknown	102	47	55	102

자료 : 통계청, 『1990 인구주택총조사보고서』, 1992.

人口 - 性 및 年齡別 : 1990
and Housing Census by Sex and Age : 1990

Unit : persons

한국인 Korean		외국인 Foreigner		
남 자 Male	여 자 Female	계 Total	남 자 Male	여 자 Female
21 770 919	21 619 455	20 525	11 235	9 290
1 726 863	1 552 927	1 325	684	641
1 999 001	1 863 507	1 714	866	848
2 054 494	1 937 423	1 771	888	883
2 267 129	2 181 867	1 450	733	717
2 294 290	2 102 019	1 552	889	663
2 160 912	2 172 588	1 886	990	896
2 142 825	2 064 889	2 356	1 262	1 094
1 648 205	1 553 005	2 010	1 123	887
1 315 182	1 224 087	1 806	1 082	724
1 100 966	1 075 924	1 341	784	557
994 511	1 015 507	1 013	594	419
760 993	861 860	820	482	338
494 845	662 214	590	353	237
375 752	524 562	397	242	155
233 308	361 808	236	120	116
201 596	465 213	258	143	115
47	55	-	-	-
127 905	249 266
54 861	140 451
18 830	75 496
5 780 358	5 353 857	4 810	2 438	2 372
15 179 858	14 913 960	14 824	8 292	6 532
810 656	1 351 583	891	505	386
47	55	-	-	-

Source : National Statistical Office, 1990 *Population and Housing Census Report*, 1992.

〈表 1-1-11〉 人口住宅總調查

Table 1-1-11. Population Based on Population

단위 : 명

연 령 Age	총인구 Total Population			계 Total
	계 Total	남 자 Male	여 자 Female	
계 Total	44 608 726	22 389 324	22 219 402	44 553 710
0~ 4	3 429 459	1 822 520	1 606 939	3 427 409
5~ 9	3 097 835	1 627 796	1 470 039	3 096 115
10~14	3 713 861	1 914 760	1 799 101	3 711 980
15~19	3 867 207	1 988 404	1 878 803	3 863 491
20~24	4 317 510	2 244 684	2 072 826	4 304 378
25~29	4 149 358	2 085 937	2 063 421	4 137 913
30~34	4 237 064	2 150 650	2 086 414	4 230 239
35~39	4 138 465	2 105 872	2 032 593	4 133 864
40~44	3 073 941	1 581 727	1 492 214	3 071 101
45~49	2 466 505	1 263 000	1 203 505	2 464 295
50~54	2 065 394	1 029 921	1 035 473	2 063 768
55~59	1 914 629	924 367	990 262	1 913 461
60~64	1 495 863	674 196	821 667	1 495 082
65~69	1 044 414	421 137	623 277	1 043 979
70~74	762 838	293 866	468 972	762 544
75 +	833 974	260 270	573 704	833 682
미 상 Unknown	409	217	192	409
75~79	455 673
80 +	378 009
0~14	10 241 155	5 365 076	4 876 079	10 235 504
15~64	31 725 936	16 048 758	15 677 178	31 677 592
65 +	2 641 226	975 273	1 665 953	2 640 205
미 상 Unknown	409	217	192	409

자료 : 통계청, 『1995 인구주택총조사보고서』, 1997.

人口 - 性 및 年齡別 : 1995
and Housing Census by Sex and Age : 1995

Unit : persons

한국인 Korean		외국인 Foreigner		
남 자 Male	여 자 Female	계 Total	남 자 Male	여 자 Female
22 357 352	22 196 358	55 016	31 972	23 044
1 821 350	1 606 059	2 050	1 170	880
1 626 922	1 469 193	1 720	874	846
1 913 801	1 798 179	1 881	959	922
1 987 044	1 876 447	3 716	1 360	2 356
2 237 940	2 066 438	13 132	6 744	6 388
2 078 417	2 059 496	11 445	7 520	3 925
2 146 351	2 083 888	6 825	4 299	2 526
2 103 016	2 030 848	4 601	2 856	1 745
1 579 850	1 491 251	2 840	1 877	963
1 261 509	1 202 786	2 210	1 491	719
1 028 887	1 034 881	1 626	1 034	592
923 625	989 836	1 168	742	426
673 719	821 363	781	477	304
420 873	623 106	435	264	171
293 696	468 848	294	170	124
260 135	573 547	292	135	157
217	192	-	-	-
160 498	295 175
99 637	278 372
5 362 073	4 873 431	5 651	3 003	2 648
16 020 358	15 657 234	48 344	28 400	19 944
974 704	1 665 501	1 021	569	452
217	192	-	-	-

Source : National Statistical Office, 1995 Population and Housing Census Report, 1997.

〈表 1-2-1〉 人口의 年齡
Table 1-2-1. Age Composition of

단위 : %

연 령 Age	계 Total							
	1970	1975	1980	1985	1990	1995	1970	1975
계 Total	100.0	100.0	100.0	100.0	100.0	100.0	100.0	100.0
0~ 4	14.1	12.9	10.6	9.4	7.5	7.9	14.5	13.4
5~ 9	14.4	12.7	11.7	9.7	9.0	7.0	14.7	13.1
10~14	14.1	13.0	11.7	11.0	9.2	8.5	14.4	13.4
15~19	10.1	12.3	11.9	10.8	10.4	8.6	10.4	12.6
20~24	8.0	8.7	10.7	10.5	10.1	9.7	8.1	8.8
25~29	7.2	7.2	8.1	10.0	10.1	9.5	7.4	7.3
30~34	6.9	6.4	6.6	7.6	9.6	9.5	6.9	6.4
35~39	5.8	6.3	6.0	6.3	7.1	9.1	5.6	6.3
40~44	4.6	5.2	5.7	5.5	5.8	6.6	4.3	5.0
45~49	3.9	4.0	4.6	5.2	5.1	5.4	3.8	3.7
50~54	3.2	3.4	3.5	4.1	4.7	4.6	3.1	3.3
55~59	2.6	2.6	3.0	3.1	3.7	4.3	2.5	2.5
60~64	2.0	2.0	2.2	2.5	2.7	3.3	1.8	1.8
65~69	1.3	1.5	1.6	1.7	2.1	2.3	1.1	1.3
70~74	1.0	0.9	1.1	1.2	1.4	1.7	0.9	0.7
75~79	0.5	0.6	0.6	0.8	0.9	1.0	0.3	0.4
80 +	0.3	0.4	0.5	0.5	0.7	0.8	0.2	0.2
0~14	42.5	38.6	34.0	30.2	25.6	23.4	43.6	39.8
15~64	54.4	58.0	62.2	65.6	69.3	70.7	53.9	57.6
65 +	3.1	3.5	3.8	4.3	5.1	5.9	2.5	2.6

자료 : 통계청, 『장래인구추계』, 1996.

構成 - 性別 : 1970~1995
Population by Sex : 1970~1995

Unit : %

남 자 Male				여 자 Female					
1980	1985	1990	1995	1970	1975	1980	1985	1990	1995
100.0	100.0	100.0	100.0	100.0	100.0	100.0	100.0	100.0	100.0
10.9	9.7	7.8	8.3	13.7	12.4	10.3	9.1	7.1	7.4
12.0	9.9	9.2	7.3	14.0	12.3	11.4	9.5	8.7	6.7
12.0	11.3	9.4	8.7	13.7	12.6	11.4	10.8	8.9	8.2
12.2	11.0	10.6	8.9	9.9	12.0	11.5	10.6	10.1	8.4
10.8	10.6	10.4	10.0	7.9	8.6	10.7	10.3	9.9	9.5
8.2	10.2	10.3	9.7	7.1	7.1	7.9	9.9	9.9	9.3
6.9	7.9	9.8	9.7	7.0	6.3	6.4	7.2	9.4	9.3
6.1	6.4	7.2	9.2	5.9	6.2	5.9	6.1	6.9	8.9
5.8	5.7	5.9	6.7	4.8	5.3	5.7	5.4	5.7	6.6
4.5	5.2	5.1	5.4	4.1	4.3	4.7	5.2	5.0	5.3
3.2	4.0	4.6	4.6	3.2	3.6	3.8	4.3	4.8	4.7
2.7	2.7	3.4	4.1	2.8	2.8	3.2	3.4	4.0	4.4
2.0	2.2	2.3	3.0	2.3	2.2	2.4	2.8	3.1	3.7
1.4	1.5	1.7	1.9	1.6	1.8	1.9	2.0	2.5	2.8
0.8	1.0	1.1	1.3	1.1	1.2	1.4	1.5	1.7	2.1
0.4	0.5	0.6	0.7	0.6	0.8	0.8	1.0	1.2	1.3
0.2	0.3	0.4	0.4	0.4	0.6	0.7	0.8	1.0	1.3
34.9	30.9	26.5	24.4	41.4	37.3	33.1	29.4	24.7	22.3
62.3	65.9	69.7	71.3	54.9	58.3	62.1	65.2	68.8	70.2
2.8	3.2	3.8	4.3	3.7	4.4	4.8	5.4	6.4	7.5

Source : National Statistical Office, *The Future Estimated Population*, 1996.

〈表 1-2-2〉 性比¹⁾

Table 1-2-2. Sex Ratio

단위 : %

연 령 Age	1970			1975			1980	
	남 자 Male	여 자 Female	성 비 Sex Ratio	남 자 Male	여 자 Female	성 비 Sex Ratio	남 자 Male	여 자 Female
계 Total	50.6	49.4	102.4	50.4	49.6	101.4	50.5	49.5
0~4	51.9	48.1	108.1	52.3	47.7	109.5	51.7	48.3
5~9	51.9	48.1	107.7	51.8	48.2	107.4	51.9	48.1
10~14	51.9	48.1	107.7	51.9	48.1	107.9	51.7	48.3
15~19	51.6	48.4	106.8	51.7	48.3	107.0	51.9	48.1
20~24	51.2	48.8	104.8	51.1	48.9	104.4	50.8	49.2
25~29	51.7	48.3	106.9	50.9	49.1	103.6	51.6	48.4
30~34	50.5	49.5	102.0	50.6	49.4	102.6	52.3	47.7
35~39	49.3	50.7	97.2	50.9	49.1	103.5	51.3	48.7
40~44	47.4	52.6	90.2	48.8	51.2	95.2	51.0	49.0
45~49	49.1	50.9	96.3	46.5	53.5	86.9	49.0	51.0
50~54	49.6	50.4	98.3	48.3	51.7	93.3	45.8	54.2
55~59	47.6	52.4	91.0	47.3	52.7	89.9	46.7	53.3
60~64	45.5	54.5	83.4	45.3	54.7	82.7	45.7	54.3
65~69	41.7	58.3	71.6	41.9	58.1	72.2	42.2	57.8
70~74	44.7	55.3	80.7	36.4	63.6	57.2	38.1	61.9
75~79	37.5	62.5	60.1	33.4	66.6	50.1	32.4	67.6
80+	33.5	66.5	50.3	26.8	73.2	36.6	25.2	74.8
0~14	51.9	48.1	107.8	52.0	48.0	108.3	51.8	48.2
15~64	50.1	49.9	100.4	50.1	49.9	100.2	50.5	49.5
65+	41.2	58.8	70.0	37.2	62.8	59.3	37.4	62.6

자료원 : 통계청, 『장래추계인구』, 1996.

주 : 1) 여자 100명당 남자수

- 年齡別 : 1970~1995

by Age : 1970~1995

Unit : %

성 비 Sex Ratio	1985			1990			1995		
	남 자 Male	여 자 Female	성 비 Sex Ratio	남 자 Male	여 자 Female	성 비 Sex Ratio	남 자 Male	여 자 Female	성 비 Sex Ratio
101.8	50.4	49.6	101.7	50.3	49.7	101.3	50.4	49.6	101.4
107.2	51.9	48.1	107.8	52.7	47.3	111.3	53.4	46.6	114.7
107.9	51.6	48.4	106.6	51.8	48.2	107.5	52.6	47.4	110.8
107.1	51.6	48.4	106.5	51.7	48.3	106.9	51.7	48.3	107.2
107.7	51.6	48.4	106.4	51.5	48.5	106.4	51.6	48.4	106.5
103.1	51.1	48.9	104.6	51.5	48.5	106.3	51.5	48.5	106.0
106.4	51.1	48.9	104.4	51.4	48.6	105.6	51.4	48.6	105.7
109.5	52.7	47.3	111.2	51.4	48.6	105.6	51.3	48.7	105.4
105.2	51.5	48.5	106.2	51.4	48.6	105.6	51.2	48.8	105.0
104.0	51.5	48.5	106.3	51.2	48.8	105.0	51.0	49.0	104.1
95.9	50.7	49.3	102.7	50.8	49.2	103.2	50.7	49.3	102.8
84.6	48.3	51.7	93.3	49.5	50.5	98.2	50.0	50.0	100.0
87.6	44.9	55.1	81.4	46.5	53.5	86.9	48.3	51.7	93.6
84.2	44.5	55.5	80.1	42.6	57.4	74.3	45.1	54.9	82.0
73.1	42.6	57.4	74.2	41.7	58.3	71.5	40.5	59.5	68.2
61.6	38.9	61.1	63.7	39.1	60.9	64.3	38.7	61.3	63.2
47.9	33.5	66.5	50.5	33.7	66.3	50.8	35.4	64.6	54.8
33.6	25.0	75.0	33.3	26.4	73.6	35.8	26.6	73.4	36.2
107.4	51.7	48.3	106.9	52.0	48.0	108.4	52.5	47.5	110.7
102.1	50.7	49.3	102.7	50.6	49.4	102.6	50.7	49.3	103.0
59.7	37.8	62.2	60.7	37.4	62.6	59.8	37.1	62.9	59.1

Source of Data : National Statistical Office, *The Future Estimated Population*, 1996.

Note : 1) Males per 100 females.

〈表 1-2-3〉 扶養比 및
Table 1-2-3. Dependency Ratio,

단위 : 천명, %

연도 Year	계 Total	0~14세 인구 Population Under 15 Years Old		15~64세 인구 Population Aged 15 to 64 Years Old	
			구성비 Composition		구성비 Composition
1960	25 012	10 588	42.3	13 698	54.8
1965	28 705	12 578	43.8	15 246	53.1
1970	32 241	13 709	42.5	17 540	54.4
1975	35 281	13 614	38.6	20 449	58.0
1980	38 124	12 951	34.0	23 717	62.2
1981	38 723	12 925	33.4	24 300	62.8
1982	39 326	12 887	32.8	24 880	63.3
1983	39 910	12 801	32.1	25 495	63.9
1984	40 406	12 592	31.2	26 141	64.7
1985	40 806	12 305	30.2	26 759	65.6
1986	41 214	12 030	29.2	27 383	66.4
1987	41 622	11 746	28.2	27 999	67.3
1988	42 031	11 487	27.3	28 582	68.0
1989	42 449	11 261	26.5	29 135	68.6
1990	42 869	10 974	25.6	29 701	69.3
1991	43 296	10 859	25.1	30 171	69.7
1992	43 784	10 791	24.7	30 611	70.0
1993	44 195	10 735	24.3	31 023	70.2
1994	44 642	10 653	23.9	31 446	70.4
1995	45 093	10 537	23.4	31 900	70.7
1996	45 545	10 410	22.9	32 360	71.0
1997	45 991	10 292	22.4	32 791	71.3
1998	46 430	10 217	22.0	33 162	71.4
1999	46 858	10 203	21.8	33 452	71.4
2000	47 275	10 233	21.6	33 671	71.2
2005	49 123	10 421	21.2	34 450	70.1
2010	50 618	10 080	19.9	35 506	70.1
2015	51 677	9 515	18.4	36 316	70.3
2020	52 358	9 013	17.2	36 446	69.6
2025	52 712	8 633	16.4	35 465	67.3
2030	52 744	8 448	16.0	34 130	64.7

자료원 : 통계청, 『장래인구추계』, 1996.

주 : 총부양비 = [(0~14세 인구) + 65세이상 인구] / 15~64세 인구 × 100

유년부양비 = 0~14세 인구 / 15~64세 인구 × 100

노년부양비 = 65세이상 인구 / 15~64세 인구 × 100

노령화지수 = 65세이상 인구 / 0~14세 인구 × 100

老齡化指數：1960~2030

Ageing Index : 1960~2030

Unit : 1,000 persons, %

65세이상 인구 Population 65 Years Old & Over	구성비 Composition	총부양비 Total Dependency Ratio	유년부양비 Youth Dependency Ratio	노년부양비 Elderly Dependency Ratio	노령화지수 Ageing Index
726	2.9	82.6	77.3	5.3	6.9
881	3.1	88.3	82.5	5.8	7.0
991	3.1	83.8	78.2	5.7	7.2
1 217	3.5	72.5	66.6	6.0	8.9
1 456	3.8	60.7	54.6	6.1	11.2
1 498	3.9	59.4	53.2	6.2	11.6
1 559	4.0	58.1	51.8	6.3	12.1
1 615	4.0	56.5	50.2	6.3	12.6
1 674	4.1	54.6	48.2	6.4	13.3
1 742	4.3	52.5	46.0	6.5	14.2
1 801	4.4	50.5	43.9	6.6	15.0
1 876	4.5	48.7	42.0	6.7	16.0
1 962	4.7	47.1	40.2	6.9	17.1
2 053	4.8	45.7	38.7	7.0	18.2
2 195	5.1	44.3	36.9	7.4	20.0
2 266	5.2	43.5	36.0	7.5	20.9
2 346	5.4	42.9	35.3	7.7	21.7
2 437	5.5	42.5	34.6	7.9	22.7
2 542	5.7	42.0	33.9	8.1	23.9
2 657	5.9	41.4	33.0	8.3	25.2
2 776	6.1	40.7	32.2	8.6	26.7
2 908	6.3	40.3	31.4	8.9	28.3
3 051	6.6	40.0	30.8	9.2	29.9
3 204	6.8	40.1	30.5	9.6	31.4
3 371	7.1	40.4	30.4	10.0	32.9
4 253	8.7	42.6	30.2	12.3	40.8
5 032	9.9	42.6	28.4	14.2	49.9
5 846	11.3	42.3	26.2	16.1	61.4
6 899	13.2	43.7	24.7	18.9	76.5
8 613	16.3	48.6	24.3	24.3	99.8
10 165	19.3	54.5	24.8	28.8	120.3

Source of Data : National Statistical Office, *The Future Estimated Population*, 1996.

Note : Total dependency ratio = (Pop. under 14 + Pop. over 65 years & over) / Pop. aged 15~64 × 100

Youth dependency ratio = Pop. under 14 years old / Pop. aged 15~64 × 100

Aged dependency ratio = Pop. 65 years old & over / Pop. aged 15~64 × 100

〈表 1-2-4〉 國民平均年齡 - 性別 : 1960~2030
 Table 1-2-4. Mean Age of Population by Sex : 1960~2030

단위 : 세

Unit : Years

연 도 Year	평균연령 Mean Age	남 자	여 자	차 이 (여자-남자) Difference
		Male	Female	
1960	23.1	22.3	23.9	1.6
1965	23.0	22.2	23.8	1.6
1970	23.6	22.9	24.3	1.5
1975	24.5	23.5	25.4	1.9
1980	26.0	25.1	26.9	1.8
1985	27.6	26.7	28.5	1.8
1990	29.5	28.5	30.6	2.1
1995	31.2	30.1	32.4	2.3
1996	31.6	30.4	32.7	2.3
1997	31.9	30.7	33.1	2.3
1998	32.2	31.1	33.4	2.3
1999	32.6	31.4	33.7	2.3
2000	32.9	31.7	34.1	2.3
2005	34.6	33.4	35.8	2.4
2010	36.3	35.1	37.4	2.3
2015	38.0	36.9	39.1	2.2
2020	39.5	38.5	40.6	2.1
2025	40.9	39.8	42.0	2.1
2030	42.1	41.0	43.2	2.2

자료 : 통계청, 『장래 인구추계』, 1996.

Source : National Statistical Office,
The Future Estimated Population, 1996.

〈表 1-2-5〉 老人人口 構成比率 - 特定年齡 以上 : 1960~2030

Table 1-2-5. Proportion of Elderly : 1960~2030

단위 : 천명

Unit : 1,000 persons

연도 Year	60세 이상 60 years and over		65세 이상 65 years and over		70세 이상 70 years and over		75세 이상 75 years and over		80세 이상 80 years and over	
	인구 Population	%	인구 Population	%	인구 Population	%	인구 Population	%	인구 Population	%
1960	1 245	4.98	726	2.90	381	1.52	170	0.68	59	0.24
1961	1 287	4.99	751	2.91	406	1.58	182	0.71	65	0.25
1962	1 321	4.98	783	2.95	422	1.59	195	0.74	68	0.26
1963	1 342	4.92	816	2.99	430	1.58	207	0.76	72	0.26
1964	1 367	4.88	845	3.02	455	1.62	219	0.78	76	0.27
1965	1 411	4.92	881	3.07	477	1.66	232	0.81	80	0.28
1966	1 466	4.98	927	3.15	501	1.70	241	0.82	83	0.28
1967	1 481	4.91	928	3.08	493	1.64	236	0.78	86	0.28
1968	1 519	4.93	933	3.03	505	1.64	236	0.77	91	0.30
1969	1 583	5.02	949	3.01	520	1.65	241	0.76	96	0.30
1970	1 650	5.12	991	3.07	563	1.74	251	0.78	101	0.31
1971	1 739	5.29	1 055	3.21	587	1.79	266	0.81	103	0.31
1972	1 734	5.18	1 045	3.12	589	1.76	271	0.81	107	0.32
1973	1 776	5.21	1 077	3.16	601	1.76	284	0.83	111	0.33
1974	1 819	5.24	1 121	3.23	609	1.76	298	0.86	117	0.34
1975	1 927	5.46	1 217	3.45	679	1.92	344	0.97	139	0.39
1976	2 007	5.60	1 262	3.52	705	1.97	360	1.00	144	0.40
1977	2 083	5.72	1 309	3.60	731	2.01	374	1.03	151	0.41
1978	2 150	5.82	1 357	3.67	761	2.06	383	1.03	159	0.43
1979	2 217	5.91	1 405	3.74	797	2.12	391	1.04	169	0.45
1980	2 292	6.01	1 456	3.82	832	2.18	406	1.07	178	0.47
1981	2 358	6.09	1 498	3.87	858	2.21	416	1.07	180	0.47
1982	2 453	6.24	1 559	3.97	901	2.29	441	1.12	187	0.48
1983	2 550	6.39	1 615	4.05	940	2.36	465	1.17	195	0.49
1984	2 651	6.56	1 674	4.14	983	2.43	494	1.22	205	0.51
1985	2 752	6.74	1 742	4.27	1 030	2.52	523	1.28	215	0.53
1986	2 836	6.88	1 801	4.37	1 061	2.58	544	1.32	226	0.55
1987	2 932	7.05	1 876	4.51	1 102	2.65	566	1.36	238	0.57
1988	3 041	7.24	1 962	4.67	1 145	2.72	591	1.41	250	0.60
1989	3 165	7.46	2 053	4.84	1 187	2.80	616	1.45	263	0.62
1990	3 352	7.82	2 195	5.12	1 294	3.02	695	1.62	302	0.71
1991	3 472	8.02	2 266	5.23	1 347	3.11	728	1.68	317	0.73
1992	3 613	8.26	2 346	5.36	1 407	3.22	758	1.73	332	0.76
1993	3 770	8.53	2 437	5.51	1 472	3.33	781	1.77	348	0.79
1994	3 947	8.84	2 542	5.70	1 540	3.45	807	1.81	365	0.82
1995	4 145	9.19	2 657	5.89	1 608	3.57	842	1.87	382	0.85

자료원 : 통계청, 『장래인구추계』, 1996.

Source of Data : National Statistical Office,
The Future Estimated Population, 1996.

〈表 1-2-5〉 老人人口構成比率 - 特定年齡 以上 : 1960~2030 - 계속
 Table 1-2-5. Proportion of Elderly : 1960~2030 - Cont'd

단위 : 천명

Unit : 1,000 persons

연도 Year	60세 이상 60 years and over		65세 이상 65 years and over		70세 이상 70 years and over		75세 이상 75 years and over		80세 이상 80 years and over	
	인구 Population	%	인구 Population	%	인구 Population	%	인구 Population	%	인구 Population	%
1996	4 348	9.55	2 776	6.09	1 678	3.68	887	1.95	404	0.89
1997	4 554	9.90	2 908	6.32	1 751	3.81	938	2.04	424	0.92
1998	4 767	10.27	3 051	6.57	1 830	3.94	992	2.14	440	0.95
1999	4 982	10.63	3 204	6.84	1 916	4.09	1 044	2.23	457	0.97
2000	5 194	10.99	3 371	7.13	2 004	4.24	1 093	2.31	480	1.01
2001	5 412	11.35	3 543	7.43	2 099	4.40	1 143	2.40	509	1.07
2002	5 632	11.72	3 718	7.74	2 205	4.59	1 195	2.49	541	1.13
2003	5 830	12.04	3 897	8.05	2 318	4.79	1 250	2.58	574	1.18
2004	6 000	12.30	4 077	8.36	2 439	5.00	1 311	2.69	605	1.24
2005	6 162	12.54	4 253	8.66	2 571	5.23	1 373	2.80	634	1.29
2006	6 342	12.82	4 434	8.97	2 708	5.48	1 441	2.91	663	1.34
2007	6 555	13.17	4 616	9.28	2 847	5.72	1 517	3.05	694	1.39
2008	6 781	13.55	4 776	9.54	2 988	5.97	1 598	3.19	728	1.45
2009	6 999	13.90	4 909	9.75	3 128	6.21	1 686	3.35	765	1.52
2010	7 201	14.23	5 032	9.94	3 264	6.45	1 782	3.52	803	1.59
2011	7 406	14.56	5 171	10.17	3 402	6.69	1 880	3.70	844	1.66
2012	7 637	14.95	5 340	10.45	3 540	6.93	1 978	3.87	890	1.74
2013	7 888	15.38	5 521	10.76	3 657	7.13	2 077	4.05	940	1.83
2014	8 174	15.87	5 692	11.05	3 748	7.28	2 174	4.22	993	1.93
2015	8 512	16.47	5 846	11.31	3 829	7.41	2 265	4.38	1 051	2.03
2016	8 877	17.12	6 004	11.58	3 924	7.57	2 358	4.55	1 109	2.14
2017	9 257	17.80	6 185	11.90	4 045	7.78	2 450	4.71	1 167	2.25
2018	9 660	18.53	6 385	12.25	4 178	8.01	2 523	4.84	1 226	2.35
2019	10 089	19.31	6 617	12.66	4 302	8.23	2 575	4.93	1 282	2.45
2020	10 528	20.11	6 899	13.18	4 412	8.43	2 620	5.00	1 335	2.55
2021	10 952	20.88	7 207	13.74	4 525	8.63	2 678	5.11	1 390	2.65
2022	11 352	21.61	7 527	14.33	4 661	8.87	2 760	5.25	1 444	2.75
2023	11 727	22.29	7 870	14.96	4 814	9.15	2 852	5.42	1 485	2.82
2024	12 081	22.94	8 238	15.64	4 998	9.49	2 939	5.58	1 511	2.87
2025	12 412	23.55	8 613	16.34	5 228	9.92	3 014	5.72	1 534	2.91
2026	12 724	24.12	8 974	17.01	5 480	10.39	3 093	5.86	1 568	2.97
2027	13 021	24.67	9 309	17.64	5 742	10.88	3 190	6.05	1 620	3.07
2028	13 322	25.24	9 619	18.23	6 022	11.41	3 301	6.25	1 679	3.18
2029	13 639	25.85	9 903	18.77	6 320	11.98	3 436	6.51	1 732	3.28
2030	13 962	26.47	10 165	19.27	6 622	12.55	3 608	6.84	1 775	3.36

자료원 : 통계청, 『장래인구추계』, 1996.

Source of Data : National Statistical Office,
The Future Estimated Population, 1996.

〈表 1-2-6〉 學齡人口 - 學校級別 : 1960~2030

Table 1-2-6. Student Population by Level of Education : 1960~2030

단위 : 천명, %

Unit : 1,000 persons, %

학교급 Level of Education	1960	1970	1980	1990	1995	2000	2010	2020	2030
총인구 Total Population	25 012	32 241	38 124	42 869	45 093	47 275	50 618	52 358	52 743
인구 Population									
학령인구(6-21세) Educational Population	8 552	12 604	14 401	13 361	11 918	11 339	10 963	10 262	9 256
초등학교(6-11세) Primary School	3 629	5 711	5 499	4 786	3 901	4 081	4 100	3 641	3 369
중학교(12-14세) Middle School	1 566	2 574	2 599	2 317	2 443	1 877	2 124	1 919	1 712
고등학교(15-17세) High School	1 416	2 101	2 671	2 595	2 349	2 150	2 125	1 968	1 745
대학교(18-21세) University	1 941	2 218	3 632	3 663	3 225	3 231	2 615	2 735	2 430
비율 Proportion									
학령인구(6-21세) Educational Population	34.2	39.1	37.8	31.2	26.4	24.0	21.7	19.6	17.5
초등학교(6-11세) Primary School	14.5	17.7	14.4	11.2	8.7	8.6	8.1	7.0	6.4
중학교(12-14세) Middle School	6.3	8.0	6.8	5.4	5.4	4.0	4.2	3.7	3.2
고등학교(15-17세) High School	5.7	6.5	7.0	6.1	5.2	4.5	4.2	3.8	3.3
대학교(18-21세) University	7.8	6.9	9.5	8.5	7.2	6.8	5.2	5.2	4.6

자료원 : 통계청, 『장래인구추계』, 1996.

Source of Data : National Statistical Office,
The Future Estimated Population, 1996.

〈表 1-2-7〉 年齡 3區分 構成比 및
Table 1-2-7. Composition by Age(3 Divisions)

단위 : 천명, %

시·도 City/Province	총조사인구 ¹⁾ Census Population				계 Total
	계 Total	0~14세 Under 15 Years	15~64세 15 to 64 Years	65세이상 65 Years & Over	
서울 Seoul	10 217	2 166	7 620	431	100.0
부산 Pusan	3 810	836	2 801	172	100.0
대구 Taegu	2 445	559	1 775	111	100.0
인천 Incheon	2 304	591	1 610	103	100.0
광주 Kwangju	1 257	310	889	58	100.0
대전 Taejon	1 271	311	903	58	100.0
경기 Kyonggi	7 638	1 963	5 306	369	100.0
강원 Kangwon	1 465	319	1 028	118	100.0
충북 Chungbuk	1 395	315	967	114	100.0
충남 Chungnam	1 765	373	1 216	176	100.0
전북 Chonbuk	1 901	416	1 312	173	100.0
전남 Chonnam	2 066	448	1 397	221	100.0
경북 Kyongbuk	2 672	570	1 845	257	100.0
경남 Kyongnam	3 842	940	2 656	246	100.0
제주 Cheju	505	118	353	34	100.0

자료원 : 통계청,

『1995 인구주택 총조사 보고서』, 1997.

주 : 1) 외국인 제외

扶養比 - 市·道別 : 1995
and Dependency Ratio : 1995

Unit : 1,000 persons, %

구성비 Composition			부양비 Dependency Ratio			노령화지수 Ageing Index
0~14세 Under 15 Years	15~64세 15 to 64 Years	65세이상 65 Years & Over	총부양비 Total	유년부양비 Youth	노년부양비 Aged	
21.20	74.58	4.22	34.1	28.4	5.7	19.9
21.94	73.53	4.53	36.0	29.9	6.1	20.6
22.86	72.59	4.55	37.7	31.5	6.3	19.9
25.65	69.87	4.48	43.1	36.7	6.4	17.4
24.68	70.69	4.62	41.4	34.9	6.5	18.7
24.45	71.02	4.53	40.9	34.4	6.4	18.6
25.70	69.47	4.83	44.0	37.0	7.0	18.8
21.77	70.19	8.04	42.5	31.0	11.5	37.0
22.56	69.28	8.15	44.4	32.6	11.8	36.2
21.16	68.88	9.95	45.1	30.7	14.5	47.2
21.89	69.03	9.08	44.9	31.7	13.2	41.6
21.69	67.62	10.69	47.9	32.1	15.8	49.3
21.34	69.04	9.62	44.8	30.9	13.9	45.1
24.46	69.13	6.41	44.7	35.4	9.3	26.2
23.39	69.90	6.71	43.1	33.4	9.6	28.8

Source of Data : National Statistical Office,
1995 Population and Housing Census Report, 1997.
Note : 1) Excluding foreigners

〈表 1-3-1〉 人口住宅總調查

Table 1-3-1. Population by Census

단위 : 명

시·도 City/Province	총 인 구 Total Population				계 Total
	계 Total	남 자 Male	여 자 Female	성 비 ¹⁾ Sex Ratio	
전 국 Whole Country	44 608 726	22 389 324	22 219 402	100.8	44 553 710
서 울 Seoul	10 231 217	5 138 935	5 092 282	100.9	10 217 177
부 산 Pusan	3 814 325	1 900 519	1 913 806	99.3	3 809 618
대 구 Taegu	2 449 420	1 233 712	1 215 708	101.5	2 445 288
인 천 Inchon	2 308 188	1 166 160	1 142 028	102.1	2 304 176
광 주 Kwangju	1 257 636	627 127	630 509	99.5	1 257 063
대 전 Taejon	1 272 121	643 078	629 043	102.2	1 270 873
경 기 Kyonggi	7 649 741	3 864 656	3 785 085	102.1	7 637 942
강 원 Kangwon	1 466 238	740 628	725 610	102.1	1 465 279
충 북 Chungbuk	1 396 728	700 118	696 610	100.5	1 395 460
충 남 Chungnam	1 766 854	888 460	878 394	101.1	1 765 021
전 북 Chonbuk	1 902 044	942 496	959 548	98.2	1 900 558
전 남 Chonnam	2 066 842	1 023 838	1 043 004	98.2	2 066 109
경 북 Kyongbuk	2 676 312	1 335 643	1 340 669	99.6	2 672 498
경 남 Kyongnam	3 845 622	1 934 816	1 910 806	101.3	3 841 553
제 주 Cheju	505 438	249 138	256 300	97.2	505 095

자료 : 통계청, 『1995 인구주택 총조사 보고서』, 1997.

주 : 1) 여자 100명당 남자수임.

人口 - 市·道 및 性別 : 1995
by City/Province and Sex : 1995

Unit : persons

한국인 Korean			외국인 Foreigner			
남자 Male	여자 Female	성비 ¹⁾ Sex Ratio	계 Total	남자 Male	여자 Female	성비 ¹⁾ Sex Ratio
22 357 352	22 196 358	100.7	55 016	31 972	23 044	138.7
5 131 249	5 085 928	100.9	14 040	7 686	6 354	121.0
1 898 054	1 911 564	99.3	4 707	2 465	2 242	109.9
1 231 609	1 213 679	101.5	4 132	2 103	2 029	103.6
1 163 419	1 140 757	102.0	4 012	2 741	1 271	215.7
626 763	630 300	99.4	573	364	209	174.2
642 330	628 543	102.2	1 248	748	500	149.6
3 856 763	3 781 179	102.0	11 799	7 893	3 906	202.1
740 136	725 143	102.1	959	492	467	105.4
699 442	696 018	100.5	1 268	676	592	114.2
887 427	877 594	101.1	1 833	1 033	800	129.1
941 913	958 645	98.3	1 486	583	903	64.6
1 023 406	1 042 703	98.1	733	432	301	143.5
1 333 759	1 338 739	99.6	3 814	1 884	1 930	97.6
1 932 128	1 909 425	101.2	4 069	2 688	1 381	194.6
248 954	256 141	97.2	343	184	159	115.7

Source : National Statistical Office, 1995 Population and Housing Census Report, 1997.
Note : 1) Males per 100 females.

〈表 1-3-2〉 推計人口
Table 1-3-2. Estimated Population

단위 : 명

시·도 City/Province	1970	1980	1990	1995	1996	1997
전 국 Whole Country	32 240 827	38 123 775	42 869 283	45 092 991	45 545 282	45 991 257
수 도 권 Metropolitan Area	9 125 758	13 544 004	18 342 145	20 413 857	20 709 324	21 005 367
서 울 Seoul	5 685 932	8 516 450	10 473 252	10 342 224	10 282 081	10 215 175
부 산 Pusan	2 045 828	3 309 338	3 803 334	3 852 295	3 845 610	3 837 168
대 구 Taegu	1 294 646	1 888 506	2 293 038	2 475 360	2 493 299	2 509 385
인 천 Inchon	803 730	1 253 487	1 896 801	2 333 769	2 378 610	2 423 485
광 주 Kwangju	651 380	873 909	1 124 968	1 273 532	1 293 535	1 313 006
대 전 Taejon	548 414	820 076	1 035 986	1 286 844	1 315 643	1 343 896
울 산 Ulsan	282 596	545 538	794 065	979 606	1 000 665	1 021 591
경 기 Kyonggi	2 636 096	3 774 067	5 972 092	7 737 864	8 048 633	8 366 707
강 원 Kangwon	1 913 786	1 824 032	1 561 838	1 481 781	1 484 716	1 487 711
충 북 Chungbuk	1 516 178	1 449 745	1 373 711	1 411 922	1 427 351	1 442 268
충 남 Chungnam	2 379 036	2 190 545	1 991 931	1 784 205	1 799 818	1 815 487
전 북 Chonbuk	2 490 827	2 329 212	2 046 776	1 921 970	1 922 506	1 923 079
전 남 Chonnam	3 449 700	2 974 055	2 480 439	2 088 701	2 078 876	2 069 778
경 북 Kyongbuk	3 373 973	3 156 810	2 736 033	2 702 465	2 718 593	2 733 711
경 남 Kyongnam	2 794 945	2 746 366	2 776 273	2 908 813	2 938 656	2 967 046
제 주 Cheju	373 760	471 639	508 746	511 640	516 690	521 764

자료 : 통계청, 『시도별 추계인구』, 1998.

- 市・道別 : 1970~2020
by City/Province : 1970~2020

Unit : persons

1998	1999	2000	2005	2010	2020
46 429 817	46 858 463	47 274 543	49 123 386	50 617 752	52 358 327
21 303 460	21 604 063	21 905 996	23 178 717	24 238 828	25 712 272
10 142 359	10 064 285	9 981 649	9 760 878	9 625 060	9 409 018
3 827 444	3 816 545	3 804 522	3 754 555	3 700 000	3 539 764
2 523 828	2 536 843	2 548 568	2 607 035	2 648 329	2 671 147
2 468 686	2 514 186	2 559 424	2 737 485	2 886 504	3 114 402
1 331 974	1 350 450	1 368 341	1 454 656	1 527 681	1 626 786
1 371 648	1 398 958	1 425 835	1 552 428	1 662 816	1 824 156
1 042 550	1 063 664	1 084 891	1 176 850	1 261 176	1 400 058
8 692 415	9 025 592	9 364 923	10 680 354	11 727 264	13 188 852
1 490 303	1 492 086	1 493 037	1 501 729	1 504 362	1 478 495
1 456 330	1 469 335	1 481 383	1 540 655	1 587 605	1 639 729
1 830 660	1 844 818	1 857 788	1 923 126	1 974 269	2 011 368
1 923 262	1 922 511	1 920 419	1 920 718	1 915 688	1 869 745
2 060 618	2 050 532	2 038 988	1 993 575	1 948 842	1 834 511
2 747 088	2 758 198	2 767 059	2 817 762	2 850 993	2 848 982
2 993 847	3 018 752	3 041 354	3 142 831	3 220 587	3 305 933
526 805	531 708	536 362	558 749	576 576	595 381

Source : National Statistical Office,
The Future Estimated Population by City & Province, 1998.

〈表 1-3-3〉 人口, 面積, 人口密度 - 市·道別 : 1997

Table 1-3-3. Population Composition, Area & Density by Province : 1997

단위 : 1,000명

Unit : 1,000 persons

	인 구		면 적		인구밀도 (명/km ²) Density (persons/sq.km)
	Population	%	Area (km ²)	%	
전 국 Whole Country	45 991	100.0	99 373.04	100.0	463
서 울 Seoul	10 215	22.2	605.52	0.6	16 870
부 산 Pusan	3 837	8.3	750.90	0.8	5 110
대 구 Taegu	2 509	5.5	885.54	0.9	2 834
인 천 Incheon	2 423	5.3	957.81	1.0	2 530
광 주 Kwangju	1 313	2.9	501.20	0.5	2 620
대 전 Taejon	1 344	2.9	539.71	0.5	2 490
울 산 Ulsan	1 022	2.2	1 055.73	1.1	968
경 기 Kyonggi	8 367	18.2	10 136.40	10.2	825
강 원 Kangwon	1 488	3.2	16 535.83	16.6	90
충 북 Chungbuk	1 442	3.1	7 433.09	7.5	194
충 남 Chungnam	1 815	4.0	8 590.21	8.6	211
전 북 Chonbuk	1 923	4.2	8 047.07	8.1	239
전 남 Chonnam	2 070	4.5	11 955.77	12.0	173
경 북 Kyongbuk	2 734	5.9	19 020.84	19.1	144
경 남 Kyongnam	2 967	6.5	10 511.82	10.6	282
제 주 Cheju	522	1.1	1 845.59	1.9	283

자료 : 통계청, 『시도별 추계인구』, 1998.

통계청, 『지역통계연보』, 1998.

Source : National Statistical Office,
The Future Estimated Population by Province, 1997.
 National Statistical Office,
Regional Statistics Yearbook, 1998.

〈表 1-4-1〉 出生性比 - 出生順位別 : 1981~1997

Table 1-4-1. Sex Ratio at Birth by Birth Order : 1981~1997

단위 : 여아 100명당 남아수

Unit : no. of males per 100 females

연 도 Year	총출생 Total Births	첫째아 First Birth	둘째아 Second Birth	셋째아 Third Birth	넷째아 Fourth Birth
1981	107.2	106.3	106.7	107.1	112.9
1982	106.8	105.4	106.0	109.2	113.6
1983	107.4	105.8	106.2	111.8	120.0
1984	108.3	106.1	107.2	116.9	128.1
1985	109.4	106.0	107.8	129.2	146.8
1986	111.7	107.3	111.2	138.6	149.9
1987	108.8	104.7	109.1	134.7	145.4
1988	113.3	107.2	113.2	164.4	187.3
1989	111.8	104.1	112.5	181.5	202.8
1990	116.5	108.5	117.1	189.0	215.2
1991	112.4	105.7	112.5	179.8	198.2
1992	113.6	106.2	112.5	192.0	218.6
1993	115.4	106.5	114.7	203.2	242.6
1994	115.3	106.0	114.1	203.1	226.3
1995	113.3	105.9	111.7	177.8	208.6
1996	111.7	105.3	109.8	164.6	191.5
1997	108.4	105.3	106.4	134.0	155.4

자료 : 통계청, 『장래인구추계』, 1996.

통계청, 『인구동태통계연보』, 1998.

Sources : National Statistical Office,
The Future Estimated Population, 1996.
 National Statistical Office,
Annual Report on Vital Statistics, 1998.

〈表 1-4-2〉 出生性比 - 市·道別 : 1987~1997

Table 1-4-2. Sex Ratio at Birth by City/Province : 1987~1997

단위: 여아 100명당 남아수

Unit : no. of males per 100 females

시·도 City/Province	1987	1988	1989	1990	1991	1992	1993	1994	1995	1996	1997
전 국 Whole Country	108.8	113.3	111.8	116.5	112.4	113.6	115.4	115.3	113.3	111.7	108.4
서울 Seoul	107.4	110.8	109.6	113.3	110.1	110.9	113.3	113.3	110.9	110.0	106.3
부산 Pusan	107.7	120.0	111.2	118.4	116.0	116.9	118.4	118.8	117.3	115.5	111.2
대구 Taegu	121.1	134.5	121.8	129.7	124.9	124.4	124.8	121.2	116.9	116.0	111.7
인천 Inchon	105.3	110.0	106.9	112.0	108.1	107.7	112.2	114.5	112.6	109.7	107.1
광주 Kwangju	105.2	107.2	108.2	113.3	110.9	112.7	111.0	111.7	107.7	109.5	106.9
대전 Taejon	-	100.3	122.7	122.7	113.4	114.4	118.5	116.4	114.6	110.3	106.1
울산 Ulsan	-	-	-	-	-	-	-	-	-	-	113.2
경기 Kyonggi	106.2	109.4	107.5	111.3	109.4	111.1	112.7	112.7	111.5	109.5	108.1
강원 Kangwon	105.3	108.0	109.7	113.0	109.7	111.3	115.4	114.5	112.3	109.2	106.7
충북 Chungbuk	108.2	112.7	111.6	117.0	112.4	117.2	116.1	114.7	114.8	114.8	106.1
충남 Chungnam	108.9	114.1	110.0	116.7	112.5	115.5	114.3	116.0	111.6	112.2	107.5
전북 Chonbuk	105.7	109.3	108.2	113.8	107.2	107.6	110.5	109.7	112.5	106.3	107.8
전남 Chonnam	107.0	112.0	109.6	114.0	110.4	109.6	113.0	112.7	111.7	110.9	106.5
경북 Kyongbuk	118.3	125.2	127.1	130.8	122.7	122.7	124.2	124.2	118.4	116.1	113.1
경남 Kyongnam	112.8	119.0	117.2	124.7	117.2	119.9	121.3	120.0	119.2	117.2	112.0
제주 Cheju	105.6	109.7	112.6	118.8	103.6	116.8	108.1	114.5	112.0	110.1	110.3

자료 : 통계청, 『인구동태통계연보』, 1998.

Source : National Statistical office
Annual Report on Vital Statistics, 1998.

〈表 1-4-3〉 有配偶婦人 平均出生兒數 : 1988~1997

Table 1-4-3. Number of Births per Currently Married Woman : 1988~1997

단위 : 명

Unit : births

	연령 Age					교육정도 Education(Graduates)			
	15~24	25~29	30~34	35~39	40~44	초졸 Primary School & Under	중 Middle School	고 High School	대졸이상 College, Univ. & Over
전국 Whole Country									
1988	0.8	1.4	2.1	2.6	3.2	2.8	2.1	1.7	1.6
1991	0.7 ¹⁾	1.3	1.9	2.4	2.8	3.1	2.3	1.7	1.6
1994	0.7	1.2	1.8	2.1	2.5	2.6	2.1	1.6	1.4
1997	0.7	1.2	1.8	2.0	2.2	2.5	2.1	1.7	1.5
동부 Dong Area									
1988	0.7	1.3	2.0	2.5	2.9	2.6	2.1	1.7	1.6
1991	0.6 ¹⁾	1.2	1.8	2.2	2.6
1994	0.6	1.2	1.7	2.0	2.4	2.4	2.0	1.6	1.4
1997	0.7	1.1	1.8	2.0	2.1	2.4	2.0	1.7	1.5
읍·면부 Up & Myon Area									
1988	1.0	1.6	2.5	3.0	3.7	3.1	2.2	1.7	1.5
1991	1.0 ¹⁾	1.5	2.1	2.9	3.3
1994	0.9	1.5	2.0	2.4	3.1	2.9	2.3	1.7	1.4
1997	0.9	1.5	2.0	2.3	2.6	2.6	2.3	1.7	1.6

자료 : 한국보건사회연구원,

Source : Korea Institute for Health and Social Affairs,

『전국 출산력 및 가족보건 실태조사』, 각연도.

National Fertility and Family Health Survey, each year.

주 : 1) 20~24세의 기혼부인임.

Note : 1) Married women aged 20 to 24.

〈表 1-4-4〉 年齡別 出産率 및 合計出産率 : 1960~1996

Table 1-4.4. Age Specific Fertility and Total Fertility Rate : 1960~1996

단위 : 여자 1,000명당, 여자 1명당 출생아수

Unit : per 1,000 women, number of births per woman

연령 Age	1960	1966	1976	1981	1987	1990	1993	1996
15~19	37	15	10	12	3	3	3	3
20~24	283	205	147	161	104	62	71	62
25~29	330	380	275	245	168	188	195	181
30~34	257	242	142	94	39	50	64	83
35~39	196	150	49	23	6	7	15	10
40~44	80	58	18	3	3	1	1	4
45~49	14	7	1	0	0	0	0	0
합계출산율 Total Fertility Rate	6.0	5.4	3.2	2.7	1.6	1.6	1.75	1.71

자료 : 한국보건사회연구원,
『전국출산력 및 가족보건실태조사』, 각연도.Sources : Korea Institute for Health and Social Affairs,
National Fertility and Family Health Survey, each year.

〈表 1-4-5〉 年齡別 有配偶出産率 : 1960~1996

Table 1-4.5. Marital Fertility Rates by Age : 1960~1996

단위 : 부인 1,000명당

Unit : per 1,000 married women

연령 Age	1960	1966	1976	1981	1987	1990	1993	1996
20~24	437	417	391	440	271	306	320	377
25~29	354	376	272	279	192	234	237	264
30~34	280	259	136	97	41	53	65	88
35~39	222	177	54	23	6	7	15	11
40~44	97	79	20	3	4	1	1	4
45~49	18	12	1	0	0	0	0	0

자료 : 한국보건사회연구원,
『전국출산력 및 가족보건 실태조사』, 각연도.Source : Korea Institute for Health and Social Affairs,
National Fertility and Family Health Survey, each year.

〈表 1-4-6〉 15~44歲 有配偶婦人의 避妊實踐率 - 主要特性別 : 1976~1997

Table 1-4-6. Contraceptive Practice Rates for Currently Married Women Aged 15~44 by Characteristic : 1976~1997

단위 : %	Unit : %							
	1976	1979	1982	1985	1988	1991	1994	1997
전 체 Whole Categories	44.2	54.5	57.7	70.4	77.1	79.4	77.4	80.5
피임방법 Method								
난관수술 Tubectomy	4.1	14.5	23.0	31.6	37.2	35.3	28.6	24.1
정관수술 Vasectomy	4.2	5.9	5.1	8.9	11.0	12.0	11.6	12.7
자궁내장치 IUD	10.5	9.6	6.7	7.4	6.7	9.0	10.5	13.2
먹는피임약 Oral Pill	7.8	7.2	5.4	4.3	2.8	3.0	1.8	1.8
콘돔 Condom	6.3	5.2	7.2	7.2	10.2	10.2	14.3	15.1
기 타 Others	11.3	12.1	10.3	11.0	9.2	9.9	10.6	13.6
연 령 Age								
15~24	15.4	18.3	22.5	35.8	44.4	45.6	40.6	45.2
25~29	31.9	40.9	44.6	60.8	65.4	61.4	60.1	60.6
30~34	55.8	68.5	71.7	84.2	86.8	84.4	81.3	82.5
35~39	61.5	71.9	79.9	87.2	89.6	93.7	89.6	91.1
40~44	45.1	53.3	62.3	69.6	81.6	87.2	87.4	89.6
형존자녀수 No. of Children								
0	4.6	7.0	11.0	13.8	21.0	20.4	23.0	26.1
1	18.2	20.7	24.3	44.7	58.1	61.8	58.7	62.0
2	44.0	58.2	66.7	82.5	89.3	91.4	90.2	92.5
3	59.0	69.0	76.4	84.5	90.5	92.8	91.4	91.4
4	60.4	68.9	70.8	80.1	87.6	88.0 ¹⁾	88.4 ¹⁾	94.2 ¹⁾
5 +	47.2	58.5	64.2	76.3	83.8
교육수준(졸업) Education(Graduates)								
무 학 None	39.3	50.9	57.6	70.2	78.8	...	88.0	...
초등학교 Primary School	42.8	54.2	60.3	74.1	80.9	86.4 ²⁾	84.9	88.4
중 학교 Middle School	44.2	52.9	55.5	69.0	79.6	84.7	81.7	86.3
고등학교 High School	50.9	58.0	54.6	66.8	74.0	75.3	74.8	78.2
대학이상 University & Over	51.8	61.1	64.6	78.2	73.5	72.8	74.2	78.6

자료 : 한국보건사회연구원, 『전국출산력 및 가족보건 실태조사』, 각연도.

Source : Korea Institute for Health and Social Affairs, National Fertility and Family Health Survey, each year.

주 : 1) 4명 이상
2) 초등학교이하

Notes : 1) 4 children and over
2) Primary School and under

〈表 1-4-7〉 15~44歲 有配偶婦人の 人工妊娠中絶 經驗率 : 1976~1997

Table 1-4-7. Induced Abortion Rates for Married Women

Aged 15~44 : 1976~1997

단위 : %

Unit : %

	1976	1979	1985	1988	1991	1994	1997
지 역 Area							
전 국 Whole Country	39	48	53	52	53	49	44
동 부 Dong Area	46	53	55	54	54	49	45
읍·면 부 Up & Myon Area	29	40	48	47	48	49	39
연 령 Age							
15~24	16	19	22	27	29	21	21
25~29	27	36	42	41	40	36	27
30~34	46	54	61	57	55	51	45
35~39	50	59	63	63	60	58	52
40~44	45	56	67	62	65	60	53
평균인공임신중절회수 Mean No. of LA.	0.9	1.1	1.1	1.0	0.9	0.8	0.7

자료 : 한국보건사회연구원,
『전국출산력 및 가족보건 실태조사』, 각연도.

Source : Korea Institute for Health and Social Affairs,
National Fertility and Family Health Survey, each year.

〈表 1-4-8〉 15~44歲 有配偶婦人의 特性別 妊娠終結形態別 平均回數

Table 1-4-8. Pregnancy Results of Currently Married Women Aged 15~44

단위: 회

Unit: numbers

구분 Classification	총임신 No. of Pregnancy	출생 Birth	사산 Stillbirth	자연유산 Abortion	인공유산 Induced Abortion	현임신 Pregnancy
1994	2.96	1.80	0.01	0.24	0.84	0.06
1997	2.83	1.78	0.01	0.26	0.74	0.04
지 역 Area						
동 부 Dong Area	2.80	1.73	0.01	0.26	0.75	0.07
읍·면부 Up & Myon Area	2.94	1.98	0.01	0.24	0.66	0.05
연령 Age						
15~24	1.25	0.70	0.01	0.07	0.28	0.19
25~29	1.85	1.19	0.00	0.17	0.37	0.14
30~34	2.83	1.82	0.01	0.28	0.70	0.03
35~39	3.25	2.02	0.01	0.32	0.90	0.01
40~44	3.49	2.19	0.01	0.27	1.00	0.00
교육수준 Education(graduates)						
초교 이하 Primary & Under	3.75	2.44	0.00	0.26	1.00	0.01
중학교 Middle	3.37	2.09	0.01	0.32	0.96	0.01
고등학교 High	2.71	1.69	0.01	0.26	0.70	0.06
대학 이상 College & Over	2.36	1.53	0.01	0.21	0.56	0.06
취업여부 Economic Active						
취업 Employes	2.91	1.86	0.01	0.26	0.78	0.03
미취업 Unemployed	2.76	1.73	0.01	0.26	0.71	0.06

자료 : 한국보건사회연구원,
『전국출산력 및 가족보건 실태조사』, 각연도

Source : Korea Institute for Health and Social Affairs,
National Fertility and Family Health Survey, each year

〈表 1-4-9〉 15-44歲 有配偶 婦人의 最終出産兒(1995~1997. 5月 期間중)의 分娩場所 - 母의 主要 特性別

Table 1-4-9. The Place of Delivery for the Last Birth(1995~May 1997) Experienced by Major Characteristics of Currently Married Women

단위 : %

Unit : %

	계 Total	종합병원 General Hospital	병원 Hospital	의원 Clinic	조산소 Midwifery Clinic	보건(지)소 Health Center	비의료기관 Home and Other Places
지 역 Area							
전 국 Whole Country	100.0	39.0	28.2	31.1	1.1	0.3	0.3
동 부 Dong Area	100.0	40.4	26.1	32.0	1.3	0.1	0.1
읍·면 부 Up & Myon Area	100.0	32.8	38.2	27.1	0.2	0.8	0.9
출산시 모의 연령 Age of Mother at Birth							
15~24	100.0	34.2	33.8	30.0	1.5	0.2	0.3
25~29	100.0	39.6	28.3	31.2	0.7	0.1	0.1
30 +	100.0	40.7	24.7	31.7	1.7	0.6	0.6
최종아의 출산순위 Order of the Last Birth							
첫째아 First Birth	100.0	41.8	30.3	27.1	0.2	0.3	0.3
둘째아 Second Birth	100.0	38.4	27.3	32.8	1.2	0.1	0.2
셋째아 이상 Third Birth and over	100.0	29.6	22.4	41.9	5.1	1.0	0.0
교육수준 Education(Graduates)							
중학교이하 Middle School & Under	100.0	36.0	24.7	33.7	3.7	1.3	0.6
고등학교 High School	100.0	33.8	29.5	35.1	1.2	0.0	0.4
대학이상 University & Over	100.0	49.3	26.6	23.3	0.3	0.5	0.0

자료 : 한국보건사회연구원, 『전국출산력 및 가족보건 실태조사』, 1997.

Source : Korea Institute for Health and Social Affairs, National Fertility and Family Health Survey, 1997.

〈表 1-4-10〉 出産順位別 出生構成
Table 1-4-10. Composition by Birth Order

단위 : 명, % Unit : persons, %

연 도 Year	계 Total	첫째아 First	둘째아 Second	셋째아 Third	넷째아이 이상 Fourth or Over
1988	100.0 (634 633)	54.2	38.1	5.9	1.8
1989	100.0 (640 781)	53.7	38.9	5.8	1.6
1990	100.0 (650 915)	53.5	39.0	6.0	1.5
1991	100.0 (710 085)	53.2	40.0	5.6	1.2
1992	100.0 (730 651)	52.0	40.5	6.3	1.2
1993	100.0 (715 474)	52.0	40.1	6.7	1.2
1994	100.0 (720 592)	49.8	42.0	7.1	1.1
1995	100.0 (713 128)	48.3	43.2	7.5	1.0
1996	100.0 (688 230)	48.3	42.7	8.0	1.0
1997	100.0 (666 193)	48.2	42.1	8.7	1.0

자료 : 통계청, 『인구동태통계연보』, 1998.

Source : National Statistical Office,
Annual Report on Vital Statistics, 1998.

〈表 1-4-11〉 出産順位別 母의 平均年齡
Table 1-4-11. Mean Age of Mothers by Birth Order

단위 : 세 Unit : ages

연 도 Year	계 Total	첫째아 First	둘째아 Second	셋째아 Third	넷째아이 이상 Fourth or Over
1988	26.4	25.5	27.4	29.6	32.9
1989	26.6	25.7	27.7	30.0	33.0
1990	26.8	25.9	27.9	30.3	33.4
1991	27.1	26.0	28.2	30.7	33.5
1992	27.2	26.1	28.4	30.9	33.7
1993	27.4	26.3	28.5	31.2	33.8
1994	27.6	26.4	28.7	31.4	34.0
1995	27.8	26.5	28.8	31.6	34.2
1996	28.1	26.7	28.9	31.7	34.3
1997	28.3	26.9	29.1	31.8	34.3

자료 : 통계청, 『인구동태통계연보』, 1998.

Source : National Statistical Office,
Annual Report on Vital Statistics, 1998.

〈表 1-5-1〉 年 齡 別 死 亡 率 - 男 子 : 1988 ~ 1997

Table 1-5-1. Age Specific Death Rate - Male : 1988~1997

단위 : 남자인구 1,000명당

Unit : per 1,000 male population

연 령 Age	1988	1989	1990	1991	1992	1993	1994	1995	1996	1997
전 체 All ages	6.6	6.5	6.5	6.5	6.2	6.0	6.2	6.1	6.0	6.0
0~4	2.9	2.9	2.9	2.7	2.7	2.7	2.7	2.3	2.2	2.0
5~9	0.9	0.7	0.7	0.6	0.6	0.5	0.5	0.5	0.4	0.4
10~14	0.6	0.6	0.6	0.5	0.5	0.4	0.4	0.4	0.4	0.3
15~19	1.3	1.3	1.2	1.2	1.3	1.1	1.1	1.1	1.1	1.0
20~24	1.6	1.6	1.5	1.4	1.3	1.2	1.3	1.2	1.3	1.2
25~29	2.2	2.1	1.9	1.8	1.7	1.5	1.6	1.6	1.5	1.4
30~34	2.7	2.6	2.5	2.4	2.3	2.1	2.1	1.9	1.9	1.7
35~39	4.0	4.0	3.6	3.6	3.3	3.1	3.1	2.9	2.9	2.6
40~44	5.7	5.6	5.4	5.5	5.0	5.0	4.7	4.6	4.4	4.2
45~49	9.7	9.4	9.0	8.4	7.5	7.1	6.8	6.7	6.6	6.4
50~54	12.9	12.7	12.3	12.2	11.6	11.1	10.5	10.2	9.7	9.0
55~59	17.7	16.9	17.0	16.7	15.7	16.0	16.1	15.1	14.8	14.1
60~64	27.0	26.7	26.6	25.6	23.5	23.6	23.9	22.5	21.6	20.9
65~69	43.3	40.7	40.6	39.3	36.7	36.7	36.3	35.4	33.2	32.5
70~74	66.5	64.4	64.0	61.9	58.9	57.3	57.1	55.9	53.9	53.3
75~79	106.6	105.5	96.2	89.9	86.6	88.1	87.9	86.9	81.2	81.7
80 +	200.7	200.4	185.4	180.2	166.9	156.5	164.0	155.1	151.7	154.2

자료 : 통계청, 『인구동태통계연보』, 1998.

Sources : National Statistical Office,
Annual Report on Vital Statistics, 1998.

〈表 1-5-2〉 年齡別 死亡率 - 女子 : 1988~1997

Table 1-5-2. Age Specific Death Rate - Female : 1988~1997

단위 : 여자인구 1,000명당

Unit : per 1,000 female population

연 령 Age	1988	1989	1990	1991	1992	1993	1994	1995	1996	1997
전 체 All ages	4.8	4.8	4.9	4.9	4.8	4.6	4.8	4.7	4.7	4.7
0~ 4	2.8	2.7	2.6	2.5	2.5	2.4	2.2	2.0	2.0	1.8
5~ 9	0.6	0.5	0.5	0.4	0.4	0.4	0.4	0.3	0.3	0.3
10~14	0.4	0.4	0.4	0.3	0.3	0.3	0.3	0.2	0.2	0.2
15~19	0.6	0.6	0.5	0.5	0.5	0.4	0.5	0.5	0.5	0.4
20~24	0.8	0.8	0.7	0.7	0.6	0.5	0.6	0.6	0.5	0.5
25~29	1.0	0.9	0.8	0.7	0.7	0.6	0.6	0.7	0.6	0.6
30~34	1.1	1.0	1.0	1.0	0.9	0.9	0.8	0.7	0.7	0.8
35~39	1.6	1.5	1.4	1.3	1.2	1.2	1.1	1.0	1.1	1.0
40~44	2.2	2.1	2.0	1.9	1.7	1.7	1.5	1.6	1.5	1.4
45~49	3.5	3.4	3.4	3.1	2.9	2.5	2.4	2.3	2.3	2.2
50~54	4.9	4.9	4.7	4.6	4.3	4.0	3.7	3.6	3.4	3.3
55~59	7.5	7.0	6.8	6.7	6.2	6.0	5.8	5.5	5.1	5.1
60~64	11.2	11.1	11.0	10.8	10.0	9.9	9.6	8.9	8.5	8.1
65~69	20.3	18.8	18.4	18.2	17.6	16.6	16.5	15.7	15.2	14.7
70~74	34.3	33.5	32.8	32.6	31.3	29.6	29.5	29.3	27.9	27.6
75~79	60.5	59.1	55.8	56.1	53.2	50.9	53.2	52.6	49.6	48.3
80 +	140.3	140.6	136.7	136.0	128.7	118.9	122.1	120.9	117.7	119.5

자료 : 통계청, 『인구동태통계연보』, 1998.

Sources : National Statistical Office,
Annual Report on Vital Statistics, 1998.

〈表 1-6-1〉 國內人口
Table 1-6-1. Internal

단위 : %

시·도 City/Province	동기간중 인구증가율 Population Increase Rate				전입률 In-migration Rate		
	1975~80	1980~85	1985~90	1990~95	1975~80	1980~85	1985~90
서울 Seoul	21.4	15.3	10.1	-3.6	17.0	15.5	12.6
부산 Pusan	28.8	11.2	8.1	0.4	19.5	13.4	9.8
대구 Taegu	...	26.4	9.8	9.9	...	18.0	13.1
인천 Inchon	...	28.0	31.1	27.0	...	26.4	22.7
광주 Kwangju	25.7	10.4	16.4
대전 Taejon	21.2	21.2	19.0
경기 Kyonggi	22.2	24.5	28.4	24.3	21.0	25.7	23.7
강원 Kangwon	-3.8	-3.7	-8.4	-7.2	6.7	8.1	7.8
충북 Chungbuk	-6.4	-2.3	-0.1	0.5	5.8	8.2	8.7
충남 Chungnam	0.3	1.5	-5.7	-12.3	6.4	6.9	6.8
전북 Chonbuk	-6.9	-3.7	-6.0	-8.1	3.2	4.2	3.9
전남 Chonnam	-5.1	-0.8	-11.8	-17.6	2.7	3.7	5.6
경북 Kyongbuk	2.0	-10.1	-5.0	-6.4	6.0	7.4	8.6
경남 Kyongnam	1.3	5.8	4.4	4.7	10.2	10.7	9.8
제주 Cheju	12.4	5.6	5.3	-1.8	5.3	5.7	5.7

자료 : 통계청, 『인구주택총조사』

移動率 — 市·道別 : 1975~1995
 Migration Rate by City/Province : 1975~1995

Unit : %

	전출률 Out-migration Rate				순이동률 Net-migration Rate				
	1990~95	1975~80	1980~85	1985~90	1990~95	1975~80	1980~85	1985~90	1990~95
	10.3	10.1	12.3	13.0	18.8	6.8	3.2	-0.4	-8.7
	6.1	8.0	10.4	9.2	12.1	11.5	3.0	0.6	-6.0
	10.1	...	10.0	9.6	9.2	...	8.0	3.5	0.9
	19.1	...	11.0	9.6	10.2	...	15.4	13.1	8.9
	15.0	10.7	10.3	5.7	4.7
	20.7	9.2	7.8	9.8	12.8
	25.1	10.1	12.7	11.8	9.9	10.9	13.0	11.9	15.2
	9.7	17.5	17.0	18.9	16.4	-10.8	-8.9	-11.1	-6.7
	11.9	16.5	16.1	13.6	10.8	-10.7	-7.9	-4.9	1.1
	10.4	12.7	12.7	16.2	14.5	-6.3	-5.8	-9.4	-4.1
	6.2	13.6	13.6	12.9	10.7	-10.4	-9.4	-9.0	-4.5
	6.6	12.9	12.4	17.5	16.0	-10.2	-8.7	-11.9	-9.4
	9.7	9.1	18.5	15.9	12.3	-3.1	-11.1	-7.3	-2.6
	10.5	13.2	11.8	10.1	8.2	-3.0	-1.1	-0.3	2.3
	6.4	6.0	7.3	6.5	6.0	-0.7	-1.6	-0.8	0.4

2. 家口

Household

〈表 2-1-1〉 一般家口の 平均 家口員數 및 家口數 : 1975~1995

Table 2-1-1. Mean Number of Household Members and Number of Ordinary Households : 1970~1995

단위 : 명, 가구 Unit : persons, households

구 분 Classification	1970	1975	1980	1985	1990	1995
평균 가구원수 Mean number of household members	5.24	5.04	4.55	4.09	3.71	3.34
총 가구원 수 Total number of household members	29 235 734	33 504 147	36 230 762	39 121 522	42 101 544	43 308 597
가 구 수 Number of households	5 576 277	6 647 778	7 969 201	9 571 361	11 354 540	12 958 181

자료 : 통계청,
『인구주택총조사보고서』, 각연도

Source : National Statistical Office,
Population and Housing Census Report, each year.

〈表 2-1-2〉 家族의 形態別 分布 : 1970~1995

Table 2-1-2. Relatives in Households by Type of Family : 1970~1995

단위 : 명, 가구 Unit : persons, households

연 도 Year	핵 가 족 Nuclear Family			직 계 가 족 Direct Extended Family		기타가족 ¹⁾ Other Types
	부부 Married Couple	부부와 미혼자녀 Married Couple with Child(ren)	편부(모)와 미혼자녀 Father(Mother) with Child(ren)	부부와 양(편)친 Married Couple with Parent(s)	부부와 양(편)친과 자녀 Married Couple with Parent(s) & Child(ren)	
1970	5.4	55.5	10.6	1.4	17.4	9.7
1975	5.0	55.6	10.1	0.5	10.9	17.9
1980	6.5	57.4	10.1	0.6	10.6	14.8
1985	7.8	57.8	9.7	0.8	9.9	14.0
1990	9.3	58.0	8.7	0.9	9.4	13.8
1995	12.6	58.6	8.6	1.1	8.0	11.2

자료 : 통계청,
『인구주택총조사』, 각연도

Source : National Statistical Office,
Population and Housing Census, each year.

주 : 1) "순수한" 핵 가족 및 직계가족형태이외의 기타확대가족형태임.

〈表 2-1-3〉 一般家口の 家口主數 및

Table 2-1-3. The Number and Composition of Heads of

단위 : 명, %

연령 Age	남자 Male				
	1975	1980	1985	1990	1995
계 Total	6 647 778	6 800 663	8 069 984	9 567 785	10 811 322
~14	6 775	3 607	2 974	1 288	1 038
15~24	292 746	254 774	275 603	236 995	252 242
25~29	645 683	776 038	1 007 931	1 039 557	936 402
30~34	987 113	1 065 906	1 325 257	1 729 704	1 727 074
35~39	1 097 414	1 026 818	1 209 040	1 482 931	1 893 743
40~44	945 564	1 015 932	1 049 626	1 227 587	1 481 349
45~49	747 328	829 677	1 002 477	1 048 461	1 204 757
50~54	672 313	586 915	782 407	957 389	992 639
55~59	513 343	498 345	535 041	730 407	890 484
60 +	739 499	742 651	879 628	1 113 466	1 431 564
	구 성 비				
계 Total	100.00	100.00	100.00	100.00	100.00
~14	0.10	0.05	0.04	0.01	0.01
15~24	4.40	3.75	3.42	2.48	2.33
25~29	9.71	11.41	12.49	10.87	8.66
30~34	14.85	15.67	16.42	18.08	15.98
35~39	16.51	15.10	14.98	15.50	17.52
40~44	14.22	14.94	13.01	12.83	13.70
45~49	11.24	12.20	12.42	10.96	11.14
50~54	10.11	8.63	9.70	10.01	9.18
55~59	7.72	7.33	6.63	7.63	8.24
60 +	11.12	10.92	10.90	11.64	13.24

자료 : 통계청, 『인구주택총조사보고서』, 각연도.

構成比 — 性 및 年齡別 : 1975~1995

Ordinary Households by Sex and Age : 1975~1995

Unit : persons, %

여자 Female				
1975	1980	1985	1990	1995
850 201	1 168 538	1 501 377	1 786 755	2 146 859
1 556	2 094	2 037	1 502	1 231
86 532	146 681	217 004	209 473	220 970
45 164	66 080	106 013	121 957	145 576
54 592	70 479	91 252	118 965	127 102
83 083	91 733	109 678	131 057	174 948
111 471	123 530	134 046	147 514	181 876
123 735	148 248	163 613	169 872	190 888
115 719	150 990	174 304	193 726	202 571
87 745	137 337	165 769	199 677	224 301
140 604	231 366	337 661	493 012	677 387
Composition				
100.00	100.00	100.00	100.00	100.00
0.18	0.18	0.14	0.08	0.06
10.18	12.55	14.45	11.72	10.29
5.31	5.65	7.06	6.83	6.78
6.42	6.03	6.08	6.66	5.92
9.77	7.85	7.31	7.33	8.15
13.11	10.57	8.93	8.26	8.47
14.55	12.69	10.90	9.51	8.89
13.61	12.92	11.61	10.84	9.44
10.32	11.75	11.04	11.18	10.45
16.54	19.80	22.49	27.59	31.55

Source : National Statistical Office,
Population and Housing Census Report, each year.

〈表 2-1-4〉 一般家口の世代構成 : 1975~1995

Table 2-1.4. Generations in Ordinary Households : 1975~1995

단위 : 가구, %

Unit : households, %

세대 Generation	가 구 수 Households				
	1975	1980	1985	1990	1995
전 체 Total	6 647 778	7 969 201	9 571 361	11 354 540	12 958 181
1세대 One generation	446 826	658 416	915 529	1 219 667	1 640 434
2세대 Two generations	4 580 227	5 457 340	6 412 196	7 529 077	8 200 487
3세대 Three generations	1 277 783	1 311 755	1 382 870	1 382 749	1 265 537
4세대 이상 More than three generations	61 935	41 990	39 960	35 342	26 327
단독 One person	281 007	382 743	660 941	1 021 481	1 642 406
비혈연 Non-blood relationship	...	116 957	159 865	166 224	182 990
		구 성 비 Composition			
전 체 Total	100.00	100.00	100.00	100.00	100.00
1세대 One generation	6.72	8.26	9.57	10.74	12.66
2세대 Two generations	68.90	68.48	66.99	66.31	63.28
3세대 Three generations	19.22	16.46	14.45	12.18	9.77
4세대 이상 More than three generations	0.93	0.53	0.42	0.31	0.20
단독 One person	4.23	4.80	6.91	9.00	12.68
비혈연 Non-blood relationship	...	1.47	1.67	1.46	1.41

자료 : 통계청, 『인구주택총조사보고서』, 각연도.

Source : National Statistical Office,
Population and Housing Census Report, each year.

〈表 2-1-5〉 女性家口主 家口 比率 : 1975~1995

Table 2-1-5. Percentage of Female Headed Households : 1975~1995

연 도 Year	총여성가구주 가구 (천가구) Total Female- Headed Households (Unit : 1,000 Households)	여성 가구주의 혼인상태별 분포 (%) by Marital Status of Female Heads				여성가구주 가구비율 (%) As % of Total Ordinary Households
		유 배 우 Married	사 별 Widowed	이 혼 Divorced	미 혼 Never Married	
1975	850	24.5	59.4	4.3	11.8	12.8
1980	1 169	22.2	58.1	3.9	15.7	14.7
1985	1 501	22.7	52.2	4.3	20.7	15.7
1990	1 787	17.7	56.3	5.6	20.4	15.7
1995	2 147	15.7	56.1	7.1	21.0	16.6

자료 : 통계청, 『인구주택총조사』, 각연도.

Source : National Statistical Office,
Population and Housing Census, each year.

〈表 2-1-6〉 偏父母 家口 比率 : 1985~1995

Table 2-1-6. Percentage of Single Parent Families : 1985~1995

단위 : 천가구, %

Unit : 1,000 households, %

연 도 Year	총「편부모와 자녀」가구 Total 「Father(Mother) & Child(ren)」 Households (Unit : 1,000 Households)	가구주의 혼인상태별 by Marital Status of Household Head				편부모 가구비율 ¹⁾ Percentage of Single Parent Families
		유 배 우 Married	사 별 Widowed	이 혼 Divorced	미 혼 Never Married	
1985	848	254	443	50	101	6.2
1990	889	227	198	79	85	5.8
1995	960	216	526	124	94	5.7

자료 : 통계청, 『인구주택총조사』, 각연도.

Source : National Statistical Office,
Population and Housing Census, each year.

주 : 1) 일반가구중 「편부모+자녀」가구
(가구주가 유배우인 경우는 제외)가 차지하는 비율

〈表 2-2-1〉 平均 初婚, 離婚 및 再婚年齡 : 1987~1997

Table 2-2-1. Mean Age at First Marriage, Divorce, and Remarriage : 1987~1997

단위 : 세

Unit : ages

연 도 Year	평균초혼연령 Mean Age at First Marriage		평균이혼연령 Mean Age at Divorce		평균재혼연령 Mean Age at Remarriage	
	남 Male	여 Female	남 Male	여 Female	남 Male	여 Female
1987	27.3	24.5	36.2	32.1	39.3	34.4
1988	27.6	24.7	36.5	32.3	39.2	34.5
1989	27.8	24.8	36.6	32.5	39.2	34.5
1990	27.9	24.9	36.9	33.0	39.5	34.8
1991	28.0	24.9	37.3	33.3	39.4	34.9
1992	28.1	25.0	37.5	33.6	39.8	35.2
1993	28.2	25.1	38.0	34.1	40.2	35.5
1994	28.3	25.2	38.1	34.4	40.4	35.8
1995	28.5	25.4	38.4	34.8	41.2	36.4
1996	28.6	25.6	38.8	35.1	41.2	36.5
1997	28.7	25.9	39.3	35.7	41.9	37.2

자료 : 통계청, 『인구동태통계연보』, 1998.

Source : National Statistical Office,
Annual Report on Vital Statistics, 1998.

〈表 2-2-2〉 婚姻形態別 婚姻構成比 : 1988~1997

Table 2-2-2. Composition of Marriage by Previous Marital Status : 1988~1997

단위 : %

Unit : %

연 도 Year	초혼-초혼	재혼(남)-초혼(여)	초혼(남)-재혼(여)	재혼(남)-재혼(여)
	First Marriage- First Marriage	Remarriage(M)- First Marriage(F)	First Marriage(M)- Remarriage(F)	Remarriage(M)- Remarriage(F)
1988	89.4	3.8	2.2	4.6
1989	89.6	3.6	2.3	4.5
1990	89.1	3.6	2.6	4.7
1991	89.8	3.3	2.5	4.4
1992	89.4	3.2	2.8	4.6
1993	88.6	3.2	3.1	5.1
1994	88.5	3.2	3.1	5.2
1995	87.7	3.3	3.4	5.6
1996	88.1	3.1	3.3	5.5
1997	89.1	2.6	2.9	5.4

자료 : 통계청, 『인구동태통계연보』, 각연도.

Source : National Statistical Office,
Annual Report on Vital Statistics, each year.

〈表 2-2-3〉 婚姻率 및 離婚率 : 1970~1997

Table 2-2.3. Marriage Rate and Divorce Rate : 1970~1997

단위 : 건

Unit : cases

연도 Year	혼인 Marriage			이혼 Divorce		
	신고건수 Registered Cases	추정건수 Estimated Cases	조혼인율 (인구천명당) Crude Marriage Rate (per 1,000 pop)	신고건수 Registered Cases	추정건수 Estimated Cases	조이혼율 (인구천명당) Crude Divorce Rate (per 1,000 pop)
1970	295 137	295 137	9.1	11 615	11 615	0.4
1971	239 457	239 457	7.3	11 361	11 361	0.3
1972	243 557	243 557	7.3	12 036	12 036	0.4
1973	257 907	257 907	7.6	12 492	12 492	0.4
1974	258 285	258 285	7.4	13 797	13 797	0.4
1975	282 200	282 200	8.0	16 179	16 179	0.5
1976	285 197	285 197	8.0	16 962	16 962	0.5
1977	301 755	301 755	8.3	19 767	19 767	0.5
1978	341 535	341 535	9.2	19 266	19 266	0.5
1979	352 364	352 364	9.4	16 681	16 681	0.4
1980	401 354	401 354	10.5	22 980	22 980	0.6
1981	363 263	363 263	9.4	23 754	23 754	0.6
1982	360 432	360 432	9.2	25 871	25 871	0.7
1983	367 116	367 116	9.2	28 686	28 686	0.7
1984	359 432	359 432	8.9	35 147	35 147	0.9
1985	374 387	375 253	9.2	37 812	38 429	0.9
1986	378 526	375 761	9.1	40 037	39 001	0.9
1987	376 698	373 874	9.0	42 375	41 215	1.0
1988	388 704	385 795	9.2	42 116	40 958	1.0
1989	397 682	395 176	9.3	42 986	42 044	1.0
1990	406 619	404 468	9.4	45 737	44 882	1.0
1991	409 409	408 084	9.4	48 096	47 381	1.1
1992	415 789	415 199	9.5	52 972	52 607	1.2
1993	387 689	387 893	8.7	57 623	58 376	1.3
1994	382 678	384 234	8.5	62 128	63 916	1.4
1995	395 964	401 161	8.8	64 292	67 858	1.5
1996	375 980	389 319	8.5	71 996	79 733	1.7
1997	310 536	374 429	8.1	74 672	93 171	2.0

자료 : 통계청, 『인구동태 통계연보』

Source : National Statistical Office,
Annual Report on Vital Statistics

〈表 2-2-4〉 同居期間別 離婚率 : 1988~1997

Table 2-2-4. Divorce Rate by Duration of Marriage : 1988~1997

단위 : %, 년

Unit : %, years

연도 Year	계 Total	5년미만 5 Years & Under	5~9년 Years	10~14년 Years	15~19년 Years	20년 이상 20 Years & Over	평균 동거기간 Mean Duration
1988	100.0	39.4	30.8	17.4	7.8	4.6	7.4
1989	100.0	39.0	30.3	17.9	8.0	4.8	7.5
1990	100.0	38.1	28.9	19.0	8.4	5.6	7.8
1991	100.0	36.9	27.7	20.0	9.2	6.2	8.0
1992	100.0	35.6	26.6	21.2	10.1	6.5	8.3
1993	100.0	34.2	25.6	21.7	11.2	7.3	8.6
1994	100.0	33.2	25.0	21.8	12.3	7.7	8.8
1995	100.0	32.2	24.7	20.6	13.9	8.6	9.2
1996	100.0	32.0	24.4	19.7	14.5	9.4	9.3
1997	100.0	33.3	23.6	19.3	14.4	9.4	9.1

자료 : 통계청, 『인구동태통계연보』, 1998

Source: National Statistical Office,
Annual Report on Vital Statistics, 1998.

〈表 2-2-5〉 離婚事由 : 1988~1997

Table 2-2-5. Reasons for Divorce : 1988~1997

단위 : %

Unit : %

연도 Year	계 Total	부부불화 Domestic Differences	가족간불화 Family Troubles	건강상 Ill Health	경제문제 Economic Problems	기타 Others
1988	100.0	81.6	3.6	1.5	2.2	11.1
1989	100.0	82.1	3.4	1.5	2.1	10.9
1990	100.0	81.8	3.5	1.4	2.0	11.3
1991	100.0	82.6	3.4	1.2	1.9	10.9
1992	100.0	83.2	3.0	1.2	2.1	10.5
1993	100.0	82.3	2.9	1.1	2.4	11.3
1994	100.0	81.0	2.8	1.1	2.9	12.2
1995	100.0	82.4	2.9	0.9	3.2	10.6
1996	100.0	82.0	2.8	1.0	3.6	10.6
1997	100.0	81.0	2.8	1.0	4.2	11.0

자료 : 통계청, 『인구동태통계연보』, 1998

Source : National Statistical Office,
Annual Report on Vital Statistics, 1998.

〈表 2-2-6〉 15歲 以上 人口의 婚姻狀態別 構成比 - 性別 : 1970~1995

Table 2-2-6. Marital Status of Persons 15 Years Old or Over by Sex : 1970~1995

단위 : 천명, %

Unit : 1,000 persons, %

연 도 Year	15세이상 인구 Population 15 Years Old and Over	미 혼 Single	유배우 Married	사 별 Widowed	이 혼 Divorced
		계		Total	
1970	18 194	31.0	59.5	8.9	0.7
1975	21 471	34.5	57.0	7.9	0.5
1980	24 751	34.5	57.4	7.6	0.5
1985	28 325	33.8	58.5	7.1	0.6
1990	32 256	32.9	59.1	7.2	0.8
1995	34 318	30.8	60.7	7.4	1.1
		남 자		Male	
1970	8 927	37.5	59.8	2.4	0.4
1975	10 605	40.7	57.0	1.9	0.3
1980	12 209	40.4	57.4	1.9	0.4
1985	13 969	39.6	58.4	1.6	0.5
1990	15 991	38.2	59.3	1.8	0.7
1995	16 995	35.9	61.3	1.8	1.0
		여 자		Female	
1970	9 266	24.9	59.1	15.2	0.9
1975	10 886	28.5	57.1	13.8	0.7
1980	12 542	28.7	57.4	13.3	0.6
1985	14 356	28.1	58.7	12.4	0.7
1990	16 265	27.8	58.8	12.5	0.9
1995	17 323	25.7	60.2	13.0	1.1

자료 : 통계청, 『한국의 사회지표』, 1997.

Source : National Statistical Office,
Social Indicators in Korea, 1997.

〈表 2-2-7〉 15歲 以上 人口의 婚姻狀態

Table 2-2-7. Marital Status of Persons 15 Years

단위 : 명, %

연령 Age	인 구 Population				
	총 계 Total	미 혼 Single	유배우 Married	사 별 Widowed	이 혼 Divorced
	남 자				
전 국 Whole Country	16 995 279	6 107 620	10 408 149	304 147	169 015
15~19	1 987 044	1 982 299	4 620	-	9
20~24	2 237 940	2 155 757	80 918	245	653
25~29	2 078 417	1 338 326	734 330	835	4 311
30~34	2 146 351	417 330	1 708 204	3 350	16 646
35~39	2 103 016	139 724	1 916 588	9 283	36 419
40~44	1 579 850	42 246	1 482 553	15 179	39 007
45~49	1 261 509	16 676	1 192 258	20 283	31 573
50~54	1 028 887	7 454	974 110	26 422	20 302
55~59	923 625	4 063	872 569	35 258	11 294
60~64	673 719	1 864	626 824	39 710	5 009
65~69	420 873	861	379 056	38 636	2 143
70~74	293 696	520	250 085	41 939	1 042
75~79	160 498	236	124 705	35 079	422
80+	99 637	191	61 307	37 924	184
미 상 Unknown	217	73	22	4	1
	여 자				
전 국 Whole Country	17 322 927	4 454 017	10 417 047	2 251 209	197 498
15~19	1 876 447	1 861 837	14 531	1	14
20~24	2 066 438	1 720 446	344 327	496	988
25~29	2 059 496	609 260	1 439 326	3 674	6 849
30~34	2 083 888	139 717	1 904 434	16 079	23 157
35~39	2 030 848	66 645	1 873 230	45 439	44 991
40~44	1 491 251	28 522	1 343 038	77 278	42 046
45~49	1 202 786	12 479	1 039 095	118 784	32 132
50~54	1 034 881	6 195	831 838	175 537	21 089
55~59	989 836	3 857	711 567	261 333	12 914
60~64	821 363	2 085	474 947	337 376	6 858
65~69	623 106	1 285	252 802	365 261	3 698
70~74	468 848	808	122 741	343 603	1 632
75~79	295 175	399	46 896	247 113	724
80+	278 372	435	18 269	259 221	403
미 상 Unknown	192	47	6	14	3

자료 : 통계청, 『1995 인구주택 총조사 보고서』, 1997.

및 構成比 - 性 및 年齡別 : 1995

Old or Over by Sex and Age : 1995

Unit : persons, %

미 상 Unknown	구 성 비 Composition				
	미 혼 Single	유배우 Married	사 별 Widowed	이 혼 Divorced	미 상 Unknown
Male					
6 348	35.94	61.24	1.79	0.99	0.04
116	99.76	0.23	-	0.00	0.01
367	96.33	3.62	0.01	0.03	0.02
615	64.39	35.33	0.04	0.21	0.03
821	19.44	79.59	0.16	0.78	0.04
1 002	6.64	91.14	0.44	1.73	0.05
865	2.67	93.84	0.96	2.47	0.05
719	1.32	94.51	1.61	2.50	0.06
599	0.72	94.68	2.57	1.97	0.06
441	0.44	94.47	3.82	1.22	0.05
312	0.28	93.04	5.89	0.74	0.05
177	0.20	90.06	9.18	0.51	0.04
110	0.18	85.15	14.28	0.35	0.04
56	0.15	77.70	21.86	0.26	0.03
31	0.19	61.53	38.06	0.18	0.03
117	33.64	10.14	1.84	0.46	53.92
Female					
3 156	25.71	60.13	13.00	1.14	0.02
64	99.22	0.77	0.00	0.00	0.00
181	83.26	16.66	0.02	0.05	0.01
387	29.58	69.89	0.18	0.33	0.02
501	6.70	91.39	0.77	1.11	0.02
543	3.28	92.24	2.24	2.22	0.03
367	1.91	90.06	5.18	2.82	0.02
296	1.04	86.39	9.88	2.67	0.02
222	0.60	80.38	16.96	2.04	0.02
165	0.39	71.89	26.40	1.30	0.02
97	0.25	57.82	41.08	0.83	0.01
60	0.21	40.57	58.62	0.59	0.01
64	0.17	26.18	73.29	0.35	0.01
43	0.14	15.89	83.72	0.25	0.01
44	0.16	6.56	93.12	0.14	0.02
122	24.48	3.13	7.29	1.56	63.54

Source : National Statistical Office, 1995 Population and Housing Census Report, 1997.

〈表 2-2-8〉 15~49歲 人口의 有配偶率
Table 2-2-8. Currently Marriage Rate of Population

단위 : %

연령 Age	남 자 Male							
	1960	1966	1970	1975	1980	1985	1990	1995
전국 Whole Country								
15~19	0.7	0.5	0.3	0.3	0.2	0.1	0.1	0.2
20~24	2.7	9.8	7.2	7.0	6.8	5.5	3.5	3.6
25~29	61.4	60.9	56.0	52.6	54.5	48.9	42.4	35.4
30~34	93.6	93.4	92.5	94.1	91.8	89.6	85.1	79.6
35~39	97.3	97.4	97.3	96.7	96.7	95.7	94.2	91.2
40~44	97.5	97.5	97.5	97.7	97.3	96.7	95.7	93.9
45~49	96.6	96.8	97.0	97.1	96.9	96.9	95.8	94.6
동부 Dongs Area								
15~19	0.3	0.2	0.2	0.2	0.2	0.1	0.1	0.2
20~24	5.6	5.4	6.3	6.2	6.7	5.8	3.8	3.6
25~29	47.4	49.4	52.9	50.4	54.5	49.0	43.7	35.5
30~34	90.5	90.0	90.8	91.3	92.0	90.0	86.1	80.3
35~39	97.1	97.0	97.0	97.3	97.0	96.1	94.8	91.8
40~44	97.7	97.5	97.3	97.7	97.6	97.1	96.1	94.4
45~49	96.9	96.9	96.8	97.0	97.0	97.1	96.1	95.0
읍면부 Ups & Myons Area								
15~19	0.9	0.7	0.4	0.4	0.2	0.2	0.1	0.2
20~24	5.6	12.4	8.1	7.9	7.1	5.0	2.8	3.5
25~29	66.9	67.8	59.3	55.6	54.1	48.7	37.2	34.8
30~34	97.4	97.6	97.6	97.3	96.2	94.8	81.0	76.4
35~39	97.4	97.5	97.6	97.7	97.0	96.0	91.8	88.2
40~44	97.4	97.5	97.6	97.7	97.0	96.0	94.0	91.5
45~49	96.5	96.8	97.1	97.2	96.8	96.5	94.7	93.0

자료원 : 통계청, 『인구주택총조사』, 각연도.

- 性 및 年齡別 : 1960~1995

Aged 15 to 49 by Sex and Age : 1960~1995

Unit : %

여 자 Female							
1960	1966	1970	1975	1980	1985	1990	1995
2.4	3.8	2.8	2.6	1.7	0.9	0.5	0.8
49.9	47.7	42.3	37.2	33.7	27.8	19.5	16.7
91.8	89.9	88.4	86.8	84.9	80.9	77.3	69.9
92.4	93.9	94.6	94.4	94.3	93.3	92.4	91.4
89.1	89.2	92.0	93.2	93.4	93.3	92.8	92.2
83.7	82.7	84.8	88.2	90.1	90.4	90.3	90.1
76.6	75.2	76.8	79.1	83.1	85.9	86.1	86.4
0.8	1.8	1.9	1.7	1.4	0.7	0.5	0.7
33.3	33.1	37.0	31.7	31.3	25.4	19.1	15.8
84.9	83.8	84.1	84.0	83.3	79.3	77.0	68.7
90.0	91.4	92.5	93.0	93.5	92.6	92.1	91.0
86.9	87.0	89.9	91.8	92.7	92.8	92.6	92.0
80.8	80.1	81.9	86.2	88.7	89.7	90.2	89.9
73.0	71.4	72.8	76.0	80.6	84.5	85.5	86.1
3.2	5.3	3.8	3.8	2.3	1.2	0.6	0.9
57.3	57.9	48.7	45.7	39.3	39.4	21.2	21.2
94.9	94.4	93.0	91.3	88.5	85.5	78.5	76.5
93.5	95.4	96.3	96.2	95.8	95.1	93.5	93.4
90.0	90.5	93.4	94.6	94.6	94.4	93.6	93.3
84.8	84.1	86.7	89.9	91.7	91.7	91.0	91.0
77.9	76.9	49.2	81.5	85.6	87.8	87.4	87.4

Source of Data : National Statistical Office, *Population and Housing Census Report*, each year.

〈表 2-2-9〉 15~44歲 有配偶婦人의 現存子女數 分布 - 主要特性別 : 1997

Table 2-2-9. No. of Children of Married Women Aged 15~44 by Characteristics : 1997

단위 : %, 명

Unit : %, persons

	현존자녀수 No. of Children					계 Total	평균 Mean
	0	1	2	3	4+		
전 체 Whole	8.2	21.1	58.3	10.3	2.1	100.0	1.8
연 령 Age							
15~24	41.3	45.7	12.1	0.9	-	100.0	0.7
25~29	21.9	41.6	33.7	2.6	0.2	100.0	1.2
30~34	3.8	19.6	69.1	6.7	0.8	100.0	1.8
35~39	2.2	12.3	70.5	12.3	2.7	100.0	2.0
40~44	2.1	11.0	61.3	20.6	5.0	100.0	2.2
교 육 Education(Graduates)							
초교이하 Primary School & Under	2.6	9.3	50.3	26.4	11.4	100.0	2.4
중학교 Middle School	3.5	13.2	62.0	17.0	4.3	100.0	2.1
고등학교 High School	9.0	22.2	60.0	8.3	0.5	100.0	1.7
대학이상 University & Over	12.0	28.7	54.5	4.0	0.8	100.0	1.5
취업여부 Economic Status							
취업 Employed	8.9	18.3	57.4	12.3	3.1	100.0	1.8
미취업 Unemployed	7.8	23.3	58.9	8.7	1.3	100.0	1.7

자료 : 한국보건사회연구원,
『전국출산력 및 가족보건 실태조사』, 1997.

Source : Korea Institute for Health and Social Affairs,
National Fertility and Family Health Survey, 1997.

〈表 2-2-10〉 15~44歲 有配偶婦人의 平均期待子女數 및 平均理想子女數 - 年齡別 : 1976~1997

Table 2-2-10. Expected & Ideal Number of Children for Currently Married Women : 1976~1997
단위 : 명 Unit : persons

연 령 Age	1976	1982	1985	1988	1991	1994	1997
기대자녀수 Expected Number of Children	3.4	2.8	2.5	2.2	2.2	2.1	2.0
15~24	2.2	2.0	1.7	1.6	1.7	1.9	1.9
25~29	2.6	2.3	2.0	1.8	1.8	2.0	1.9
30~34	3.3	2.7	2.4	2.2	2.1	2.0	2.0
35~39	3.9	3.2	2.9	2.5	2.4	2.2	2.1
40~44	4.4	3.9	3.5	2.9	2.8	2.5	2.2
이상자녀수 Ideal Number of Children	2.8	2.5	2.0	2.0	2.1	2.2	2.3
15~24	2.4	2.1	1.8	1.8	1.8	2.0	2.1
25~29	2.5	2.2	1.9	1.9	1.9	2.1	2.1
30~34	2.8	2.5	2.0	2.0	2.1	2.2	2.2
35~39	3.0	2.6	2.1	2.0	2.2	2.3	2.3
40~44	3.2	2.9	2.2	2.1	2.3	2.3	2.3

자료 : 한국보건사회연구원,
『전국출산력 및 가족보건 실태조사』, 각연도.

Source : Korea Institute for Health and Social Affairs,
National Fertility and Family Health Survey, each year

〈表 2-3-1〉 老後準備方法 : 1983~1994

Table 2-3-1. Methods of Preparation for Old-age : 1983~1994

단위 : %

Unit : %

	준비방법							준비없음 Nothing
	보험 Insurance	예·적금 Savings	연금 Pension	계 Communal Aid	부동산 Real Estate	유가증권 Stocks & Bonds	기타 Others	
1983	7.6	14.8	4.3	5.5	-	-	6.8	61.0
1988	8.6	9.4	11.5	1.3	3.6	0.6	0.2	64.9
1991								
전국 Whole Country	11.2	10.4	13.4	0.7	2.9	0.3	0.1	61.0
시부 Urban Area	13.0	10.5	15.5	0.7	3.0	0.4	0.1	56.8
군부 Rural Area	5.8	10.1	7.2	0.7	2.7	0.0	0.3	73.2
1994								
전국 Whole Country	16.1	17.8	16.0	0.5	2.5	0.1	0.1	47.0
시부 Urban Area	18.0	16.9	18.5	0.6	2.5	0.1	0.1	43.3
군부 Rural Area	9.6	20.5	7.8	0.4	2.6	0.0	0.1	58.9
교육수준 Education (Graduates)								
초졸이하 Primary School & Under	8.7	16.4	3.6	0.7	3.1	0.0	0.1	67.3
중졸 Middle School	19.1	20.7	8.8	0.7	2.6	0.1	0.1	48.0
고졸 High School	19.0	18.2	17.5	0.6	2.0	0.1	0.1	42.6
대졸이상 University & Over	16.3	16.1	34.5	0.2	3.0	0.3	0.1	29.6

자료 : 통계청, 『한국의 사회지표』, 각연도.

Source : National Statistical Office,
Social Statistics Survey, each year.

〈表 2-3-2〉 父母의 生計扶養 : 1994
 Table 2-3-2. Financial Support for Parents : 1994

단위 : %

Unit : %

	자식이 부양						스스로 해결 또는 기타 Self-support or Others
	Supported by Children	장 남 Eldest Son	차남이하 Other Sons	아들모두 All Sons	딸 Daughters	아들딸모두 All Children	
전 국 Whole Country	62.1	33.1	7.6	8.7	1.6	11.1	37.9
시 부 Urban Area	58.8	29.9	7.0	8.8	1.6	11.4	41.2
군 부 Rural Area	77.8	48.4	10.4	7.9	1.5	9.6	22.2
연 령 Age							
15~29	39.9	19.3	3.3	6.0	1.8	9.5	60.1
30~39	59.1	30.0	7.4	9.1	1.1	11.5	40.9
40~49	77.6	42.0	10.5	10.6	1.9	12.6	22.4
50~59	86.0	52.9	11.1	9.0	2.5	10.5	14.0
60 +	83.0	51.8	11.0	8.5	2.1	9.6	17.0
교 육 수 준 Education (Graduates)							
초 졸 이 하 Primary School & Under	83.0	50.6	11.8	7.9	2.3	10.4	16.9
중 졸 Middle School	72.7	40.2	9.7	8.6	1.7	12.5	27.3
고 졸 High School	59.2	30.3	7.1	8.9	1.6	11.3	40.9
대 졸 이 상 University & Over	50.5	25.1	5.2	8.7	1.2	10.3	49.5

자료 : 통계청, 『사회통계조사』
 주 : 15세 이상가구주를 대상으로 조사하였음.

Source : National Statistical Office, *Social Statistics Survey*
 Note : Heads of households aged 15 & over were surveyed.

〈表 2-3-3〉 父母의 老後 扶養責任에 對한 態度 : 1983~1994

Table 2-3-3. Attitudes Toward Responsibility for Elderly Care : 1983~1994

단위 : %

Unit : %

	부 양 책 임 Responsible for Elderly Care	장 남	아들모두	아들딸모두	능력있는 자 녀	스스로 해 결 Self-support	사회 및 기 타 Social Welfare & Others
		Eldest Son	All Sons	Sons and Daughters Together	Child that is Capable		
1983	71.7	22.1	21.7	27.1	-	20.5	7.8
1988	79.3	25.2	17.8	35.8	-	15.8	5.0
1991	78.7	18.3	13.8	46.2	-	15.4	5.9
1994							
전 국 Whole Country	87.3	19.6	11.4	29.1	27.2	9.9	2.9
시 부 Urban Area	87.3	17.3	11.2	31.2	27.6	10.0	2.8
군 부 Rural Area	87.5	27.7	11.8	21.8	26.2	9.5	3.0
교 육 수 준 Education (Graduates)							
초 졸 이 하 Primary School & Under	87.3	31.8	11.6	21.0	22.9	10.2	2.4
중 졸 Middle School	86.4	16.6	11.1	29.0	29.7	10.5	3.1
고 졸 High School	87.8	15.0	11.5	32.1	29.2	9.3	2.8
대 졸 이 상 University & Over	86.5	16.3	10.8	34.1	25.3	10.0	3.5
연 령 Age							
15~19	86.4	14.0	8.6	33.2	30.6	9.5	4.0
20~29	88.5	14.4	10.3	35.4	28.4	8.6	3.0
30~39	89.1	15.6	12.3	30.5	30.7	8.3	2.5
40~49	86.3	18.5	12.7	27.1	28.0	11.1	2.6
50~59	84.2	25.9	12.3	23.5	22.5	13.4	2.4
60+	86.1	37.7	11.1	18.5	18.8	10.7	3.2

자료 : 통계청, 『사회통계조사』, 각연도.

Source : National Statistical Office,
Social Statistics Survey, each year.

〈表 2-3-4〉 青少年의 苦悶에 對한 見解 : 1984~1994

Table 2-3-4. Perception of Teenager Problems : 1984~1994

단위 : %

Unit : %

	신체 건강 및 용모 Health & Physical Appearance	가정 환경 Family Environment	학업 Education	직업 Employment	이성 교제 Dating	기타 Others
1984	6.1	16.2	46.7	12.2	13.5	5.3
1988	6.0	14.2	50.8	18.6	10.1	0.3
1991	4.8	17.7	58.7	11.0	7.5	0.2
1994						
전 국 Whole Country	5.3	12.9	61.9	13.9	5.9	0.2
시 부 Urban	5.1	12.8	64.4	11.6	5.8	0.2
군 부 Rural	5.8	13.1	52.8	21.9	6.2	0.1
연 령 Age						
15~19	6.8	6.3	69.7	9.9	7.1	0.2
20~29	5.5	10.7	60.0	15.5	8.1	0.1
30~39	4.6	15.1	65.1	9.2	5.9	0.1
40~49	4.6	13.2	65.8	11.8	4.5	0.1
50~59	5.1	14.8	55.1	20.7	4.3	0.1
60+	5.9	17.2	52.5	20.7	3.5	0.2
성 Sex						
남 Male	5.0	12.9	60.5	15.6	5.8	0.2
여 Female	5.6	12.8	63.3	12.2	6.1	0.1
교육 수준 Education (Graduates)						
초 중 이 하 Primary School & Under	6.2	16.5	53.4	19.1	4.7	0.2
중 중 Middle School	5.6	13.4	63.3	11.2	6.4	0.2
고 중 High School	5.0	12.3	61.9	13.8	6.9	0.1
대 중 이 상 University & Over	4.3	8.4	73.0	9.9	4.3	0.1

자료 : 통계청, 『사회통계조사』, 각연도.

Source : National Statistical Office,
Social Statistics Survey, each year.

〈表 2-3-5〉 65歲 以上 老人의 收入源(複數應答) - 一般特性別 : 1998
 Table 2-3-5. Income Sources of Persons Aged 65 Years or Over(Multiple Response)
 by Sex and Age : 1998

단위 : %

Unit : %

수입원 Revenue Source	전체 Total	지역 Region		연령 Age			성 Sex	
		동부 Dong Area	읍·면부 Up·Myon Area	65~69	70~74	75+	남 Male	여 Female
일·직업 Work·Occupation	33.7	23.1	52.0	46.5	32.3	18.0	48.2	25.2
부동산·집세 Real Estate·Rent	12.0	13.2	9.8	12.8	13.4	9.4	13.6	11.0
저축·증권의 이익배당 Savings·Profits from Bank	5.7	6.8	3.7	6.7	4.3	5.8	8.1	4.3
연금 Pension	2.8	4.0	0.9	3.8	4.2	0.2	5.1	1.5
퇴직금 Retirement Pay	0.9	1.0	0.7	1.6	0.5	0.3	1.7	0.4
개인연금 Private Pension	0.2	0.3	0.2	0.3	0.4	0.0	0.2	0.3
비동거 자녀로부터의 보조 Support of Children not in the Same House	66.3	64.0	70.3	62.5	68.3	69.2	62.4	68.6
동거자녀로부터의 보조 Support of Children in the Same House	23.3	24.8	20.8	20.2	22.7	28.2	16.3	27.5
기타 친척으로부터의 보조 Support of other Relatives	1.2	1.8	0.2	1.1	0.9	1.6	0.7	1.5
생활보호·노령수당 Livelihood Protection· Old-Age Allowance	8.5	8.6	8.3	6.5	10.0	9.7	6.8	9.5
단체로부터의 보조 Support from Groups	0.7	0.8	0.3	0.4	1.0	0.6	0.6	0.7

자료 : 한국보건사회연구원,
『1998년도 전국 노인생활실태 및 복지욕구조사』, 1998.

Source : Korea Institute for Health and Social Affairs,
Living profile and Welfare Service Needs of
the Elderly in Korea, 1998.

주 : N=2,224명.

〈表 2-3-6〉 65歲 以上 老人의 現在의 主觀的 健康狀態 - 性·年齡別 : 1998
 Table 2-3-6. Current Subjective Health Status of Elderly Pensioners Aged 65 Years or Over
 by Sex, Age : 1998

단위 : %

Unit : %

구 분 Category	계 Total		성 Sex		연 령 Age		
		15세 이상	남 자 Male	여 자 Female	65~69	70~74	75*
계 Total	100.0	100.0	100.0	100.0	100.0	100.0	100.0
매우 좋은편임 Very Good	5.0	6.1	9.9	2.1	5.4	4.8	4.7
좋은 편임 Good	19.6	37.6	26.7	15.5	21.0	17.6	19.7
보 통 Fair	16.5	36.9	17.4	16.0	17.0	16.9	15.4
약간 나쁨 Poor	35.3	17.3	27.1	40.1	33.4	35.1	38.1
아주 나쁨 Very Poor	23.6	2.2	18.9	26.3	23.2	25.6	22.1

자료 : 한국보건사회연구원,
 『1998년도 전국 노인생활실태 및 복지욕구조사』, 1998.

Source : Korea Institute for Health and Social Affairs,
 Living profile and Welfare Service Needs of
 the Elderly in Korea, 1998.

〈表 2-3-7〉 65歲 以上 老人의 經濟的 扶養者 分布(複數應答)
 - 地域, 年齡, 性別 : 1998

Table 2-3-7. Distribution of Economic Dependents of Elderly Persons Aged 65 Years or Over (Multiple Response) by Region, Age, Sex : 1998

단위 : %

Unit : %

부양자 Dependents	전체 Total	지역 Region		연령 Age			성 Sex	
		동부 Dong Area	읍·면부 Up·Myon Area	65~69	70~74	75+	남자 Male	여자 Female
장남·며느리 Oldest Son·Daughter-in-law	64.0	61.2	68.9	61.5	60.8	69.4	63.5	64.3
그외의 아들·며느리 Other Sons·Daughter-in-law	44.0	40.3	50.3	41.3	47.9	43.3	46.2	43.0
딸·사위 Daughter·Son-in-law	46.0	44.8	47.9	46.2	47.5	44.4	46.5	45.7
미혼자녀 Unmarried Children	9.2	10.5	6.9	14.5	10.1	2.9	12.0	7.8
손자녀·배우자 Grandchildren	4.0	4.6	2.8	1.1	2.3	8.3	2.6	4.6
부모 Parents	0.3	0.3	0.3	0.4	0.1	0.4	0.1	0.4
형제·자매 Siblings	0.3	0.3	0.4	0.1	0.5	0.4	0.2	0.4
공적부조 Public Assistance	9.7	10.3	8.7	7.7	12.1	9.6	9.1	10.0
그외 친척, 친구, 이웃사람 Other Relatives, Friends, or Neighbors	2.1	2.3	1.9	1.5	2.5	2.4	1.3	2.5
동거인 Persons Living Together	0.5	0.5	0.4	0.3	0.3	0.8	0.1	0.6
단체 Groups, Organization	0.4	0.5	0.2	0.0	0.8	0.4	0.1	0.5
기타 Others	0.8	1.1	0.3	0.4	1.6	0.5	0.3	1.0

자료 : 한국보건사회연구원,
 『1998년도 전국 노인생활실태 및 복지욕구조사』, 1998.

Source : Korea Institute for Health and Social Affairs,
 Living Profile and Welfare Service Needs of
 the Elderly in Korea, 1998.

주 : 경제적 부양을 받고 있는 노인 1,536명에 대한 결과임.

〈表 2-3-8〉 65歲 以上 老人의 就業 與否 - 地域·教育水準別 : 1998
 Table 2-3-8. Employment Status of Elderly Persons Aged 65 Years or Over
 by Region and Education Level : 1998

단위 : %

Unit : %

취업 Employment	전체 Total	지역 Region		교육수준 Education Level				
		동부 Dong Area	읍·면부 Up·Myon Area	글자모름 Illiterate	글자해독 Recognizes Letters	초등학교 Elem. School	중·고등학교 Middle·High School	전문대 이상 Junior College and over
계 Total	100.0	100.0	100.0	100.0	100.0	100.0	100.0	100.0
종사함 Employed	29.0	17.1	49.1	26.7	29.1	31.1	28.5	30.8
종사 안함 Unemployed	71.0	82.9	50.9	73.3	70.9	68.9	71.6	69.2

자료 : 한국보건사회연구원, 『1998년도 전국 노인생활실태 및 복지욕구조사』, 1998.

Source : Korea Institute for Health and Social Affairs, *Living profile and Welfare Service Needs of the Elderly in Korea*, 1998.

주 : 대리응답 사례도 포함한 결과임.

〈表 2-3-9〉 65歲 以上 現 就業 老人의 就業 持續希望 與否
 - 地域·教育水準別 : 1998

Table 2-3-9. Status of Will to Work of Elderly Persons Aged 65 Years or Over
 by Region and Education Level : 1998

단위 : %

Unit : %

취업 지속 희망 Will to Continue Working	전체 Total	지역 Region		교육수준 Education Level				
		동부 Dong Area	읍·면부 Up·Myon Area	글자모름 Illiterate	글자해독 Recognizes Letters	초등학교 Elem. School	중·고등학교 Middle·High School	전문대 이상 Junior College and over
계 Total	100.0	100.0	100.0	100.0	100.0	100.0	100.0	100.0
일을 계속하고 싶다 Wants to Keeps Workings	79.3	86.3	75.1	71.5	77.2	80.4	91.3	95.1
일을 하고 싶지 않다 Doesn't Wish to Work	20.7	13.7	24.9	28.5	22.8	19.6	8.7	4.9

자료 : 한국보건사회연구원, 『1998년도 전국 노인생활실태 및 복지욕구조사』, 1998.

Source : Korea Institute for Health and Social Affairs, *Living profile and Welfare Service Needs of the Elderly in Korea*, 1998.

주 : 65세 이상 노인중 현재 취업중인 노인을 대상으로함.

Note : Based on elderly persons currently employed aged 65 years or over.

〈表 2-3-10〉 65歲 以上 老人의 老人福祉서비스에 대한 認知度,

Table 2-3-10. Knowledge of, Utilization Rate, Future Utilization Desires, and Satisfaction

단위 : %

사 업 (프로그램)	인 지 율 Rate of Knowledge	이 용 경 험 률 Utilization Rate		이 용 희 망 률 Desire to Utilize
		현재 이용중 Currently Utilizing	이용경험 있 음 Experienced	
노령수당제도 ³⁾	19.2	6.8	0.7	61.9
노인공동작업장	16.0	0.3	0.7	23.6
고령자 취업알선센터/인재은행	15.1	-	0.1	15.5
경로식당	39.9	1.8	4.0	17.8
노인전문병원	20.6	0.2	0.5	40.1
보건(지)소	97.2	24.1	40.7	67.2
노인정	95.4	28.1	19.5	45.8
노인대학/노인학교	75.4	2.0	7.1	18.2
노인(종합)복지관	42.1	2.3	3.3	21.6
무료양로시설/요양시설	61.0	-	-	13.7
실비양로시설/요양시설	31.0	-	0.1	6.7
유료양로시설/요양시설	53.4	-	-	5.7
주택양도소득세	14.1	-	0.2	11.6
상속세 인적 공제	12.0	-	0.1	10.1
가정봉사원 파견제도	18.5	-	0.6	25.2
주간보호시설	2.0	-	-	18.2
단기보호시설	1.8	-	-	15.7

자료 : 한국보건사회연구원,
『1998년도 전국 노인생활실태 및 복지욕구조사』, 1998.

주 : 1) N=2,224

2) 복지서비스 종류별 이용 경험이 있다고 응답한 노인을 대상으로함.

3) 1998년 7월부터는 노령수당제도 대신 경로연금제도가 도입되었음.
따라서 향후 이용 희망률은 경로연금에 관한 것임.

利用經驗率, 向後 利用希望率¹⁾ 및 滿足度²⁾ : 1998

Level of Elderly Welfare Services of Elderly Persons Aged 65 Years or over : 1998

Unit : %

만족도 Satisfaction Level				Program
만족 Satisfied	보통 So-So	불만족 Have Problems With	(대상자수) (Number of Beneficiaries)	
38.2	39.2	22.6	(165)	Old Age Allowancy System
68.0	22.9	9.1	(22)	Communal Elderly Work Places
-	-	-	-	Employment Service for the Aged
69.0	24.5	6.5	(125)	Cafeterias
36.1	37.3	26.6	(16)	Elderly Hospitals
59.0	29.9	11.1	(1,428)	Health Centers
58.4	27.6	14.0	(1,051)	Elderlies Room
63.7	25.5	10.8	(198)	Elderly Colleges/Schools
58.6	31.6	9.8	(125)	Elderly(General)Welfare Centers
-	-	-	-	Free Elderly Houses
-	-	-	-	Actual Elderly Houses
-	-	-	-	Charged Elderly Houses
-	-	-	-	Capital Gains Tax
-	-	-	-	Inheritance Tax
-	-	-	-	Home Care Volunteer
-	-	-	-	Day Care Centers
-	-	-	-	Short-stay Centers

Source : Korea Institute for Health and Social Affairs,
Living profile and Welfare Service Needs of the Elderly in Korea, 1998.

Note : 1) N=2,224

2) Based on elderly with welfare service experiences.

3) From July 1998 the social pension scheme was replaced the Old-age allowance system.
Heretofore, the rate of the desire to utilize will refer to social pension.

〈表 2-3-11〉 65歲 以上 老人의 老父母 扶養責任者에 대한 意見
 - 一般特性別 : 1998

Table 2-3-11. View of Elderly Persons Aged 65 Years or Over Regarding Care of Elderly Parents by Characteristic : 1998

단위 : %

Unit : %

특 성 Characteristic	계 Total	자식이 부양 Supported by Children					노부모 단독 Alone	기 타 Others
		장 남 Eldest Son	아 들 Son	딸 Daughter	형편되는 자 녀 Capable Children			
전체 Total	100.0	83.8	46.0	9.6	0.7	27.5	16.0	0.3
지역 Region								
동부 Dong Area	100.0	81.3	40.2	9.2	0.9	31.0	18.2	0.4
읍·면부 Up·Myon Area	100.0	87.7	56.0	10.1	0.3	21.3	12.0	0.2
성 Sex								
남자 Male	100.0	81.1	44.9	7.8	0.6	27.8	18.5	0.5
여자 Female	100.0	85.4	46.7	10.6	0.8	27.3	14.5	0.2
연령 Age								
65~69	100.0	81.0	42.9	8.5	0.5	29.1	18.6	0.5
70~74	100.0	82.4	43.0	9.9	0.9	28.6	17.2	0.4
75~79	100.0	87.5	53.8	10.5	1.3	21.9	12.5	-
80세 이상 80 Years old and over	100.0	90.9	52.4	11.1	-	27.4	9.1	-
교육수준 Education Level								
글자모름 Illiterate	100.0	91.3	55.5	11.2	0.8	23.8	8.2	0.5
글자해독 Recognizes Letters	100.0	87.1	51.0	11.5	0.5	24.1	12.6	0.3
초등학교 Elem. School	100.0	81.9	43.2	8.1	1.0	29.6	17.7	0.4
중학교 Middle School	100.0	71.2	32.5	6.0	0.8	31.9	28.8	-
고등학교 High School	100.0	73.3	27.1	10.4	-	35.8	26.6	-
전문대 이상 Junior College or over	100.0	66.5	29.0	3.4	-	34.1	33.5	-
결혼상태 Marriage Status								
유배우 With Spouse	100.0	80.7	43.7	8.8	0.4	27.8	18.8	0.4
무배우 No Spouse	100.0	86.7	48.3	10.3	1.0	27.1	13.1	0.2

자료 : 한국보건사회연구원,
 『1998년도 전국 노인생활실태 및 복지욕구조사』, 1998.

Source : Korea Institute for Health and Social Affairs,
 Living profile and Welfare Service Needs of
 the Elderly in Korea, 1998.

〈表 2-3-12〉 65歲 以上 老人의 老後生活費 마련 責任者 - 一般特性別 : 1998
 Table 2-3-12. Persons Responsible for Old-Age Living Costs for Elderly Persons Aged 65
 Years or Over by Characteristic : 1998

단위 : %

Unit : %

특 성 Characteristic	계 Total	스스로 마련 Self	가족·자녀 Family·Children	국가적 차원 Government	기 타 Other	모르겠다 Doesn't Know
전체 Total	100.0	38.8	32.5	25.5	0.2	3.0
지역 Region						
동부 Dong Area	100.0	39.5	28.8	28.6	0.2	2.9
읍·면부 Up·Myon Area	100.0	40.8	33.4	22.9	-	3.0
성 Sex						
남자 Male	100.0	49.8	24.9	23.1	0.3	1.9
여자 Female	100.0	32.4	37.0	26.9	0.0	3.7
연령 Age						
65~69	100.0	45.7	26.1	25.7	0.1	2.4
70~74	100.0	37.0	31.3	28.8	0.2	2.7
75~79	100.0	34.7	42.7	19.7	0.3	2.6
80세 이상 80 Years old and over	100.0	27.1	41.6	24.6	-	6.8
교육수준 Education Level						
글자모름 Illiterate	100.0	26.0	44.2	24.2	-	5.6
글자해독 Recognizes Letters	100.0	35.5	38.9	22.9	0.3	2.5
초등학교 Elem. School	100.0	42.3	27.5	27.9	0.3	2.0
중학교 Middle School	100.0	52.8	19.6	23.9	-	3.7
고등학교 High School	100.0	52.4	12.4	35.2	-	-
전문대 이상 Junior College or over	100.0	71.0	9.9	19.1	-	-
결혼상태 Marriage Status						
유배우 With Spouse	100.0	46.4	27.5	24.0	0.2	1.8
무배우 Nothing Spouse	100.0	31.1	37.6	26.9	0.1	4.3

자료 : 한국보건사회연구원,
 『1998년도 전국 노인생활실태 및 복지욕구조사』, 1998.

Source : Korea Institute for Health and Social Affairs,
 Living profile and Welfare Service Needs of
 the Elderly in Korea, 1998.

3. 國民健康

National Health

〈表 3-1-1〉 期待餘命

Table 3-1-1. Life Expectancy

단위 : 년

연 령 Age	1970		1978~79		1983		1987	
	남 Male	여 Female	남 Male	여 Female	남 Male	여 Female	남 Male	여 Female
0세	59.8	66.7	62.7	69.1	63.8	72.2	66.0	74.1
1	62.2	68.7	63.7	71.0	63.9	72.4	65.8	74.0
5	59.3	65.7	60.3	68.2	60.4	68.9	62.1	70.4
10	54.7	61.1	55.6	63.5	55.7	64.2	57.4	65.6
15	50.0	56.3	50.9	58.6	50.9	59.4	52.6	60.8
20	45.4	51.7	46.2	53.9	46.3	54.7	47.8	56.0
25	40.9	47.2	41.7	49.2	41.7	50.1	43.2	51.2
30	36.4	42.7	37.2	44.4	37.2	45.4	38.6	46.5
35	32.0	38.2	32.6	39.7	32.7	40.7	34.1	41.7
40	27.5	33.8	28.1	35.0	28.4	36.1	29.7	37.1
45	23.4	29.4	24.0	30.6	24.3	31.6	25.5	32.5
50	19.5	25.2	19.9	26.2	20.5	27.3	21.6	28.0
55	15.8	21.2	16.2	21.9	17.0	23.1	17.9	23.7
60	12.4	17.3	12.7	17.9	13.7	19.0	14.5	19.6
65	9.6	13.8	9.9	14.1	10.9	15.2	11.4	15.7
70	7.5	10.6	7.7	10.8	8.4	11.8	8.8	12.1
75	5.6	7.9	5.8	8.2	6.4	8.9	6.6	9.1
80	4.4	5.6	4.5	5.9	4.7	6.3	4.9	6.5

자료 : 통계청, 『1995년 생명표』, 1997.

- 年齡別 : 1970~1995

by Age : 1970~1995

Unit : years

1989		1991		1992~94		1995	
남 Male	여 Female	남 Male	여 Female	남 Male	여 Female	남 Male	여 Female
66.7	74.9	67.7	75.7	68.8	76.9	69.5	77.4
66.5	74.7	67.3	75.4	68.5	76.5	69.1	77.0
62.9	71.1	63.6	71.6	64.7	72.7	65.3	73.2
58.1	66.3	58.8	66.8	59.9	67.9	60.5	68.3
53.3	61.4	53.9	61.9	55.0	63.0	55.6	63.4
48.5	56.6	49.2	57.1	50.3	58.1	50.9	58.5
43.9	51.8	44.5	52.3	45.6	53.3	46.2	53.7
39.3	47.0	39.9	47.4	40.9	48.4	41.5	48.8
34.8	42.2	35.4	42.7	36.3	43.6	36.9	44.0
30.4	37.6	30.9	37.9	31.9	38.9	32.4	39.2
26.2	32.9	26.7	33.3	27.6	34.2	28.1	34.5
22.3	28.5	22.8	28.8	23.5	29.6	24.0	29.9
18.6	24.1	19.0	24.4	19.7	25.1	20.1	25.4
15.1	19.9	15.5	20.1	16.2	20.8	16.5	21.0
11.9	16.0	12.3	16.1	13.0	16.7	13.2	16.9
9.2	12.3	9.5	12.5	10.1	13.0	10.3	13.1
6.9	9.2	7.1	9.3	7.7	9.7	7.9	9.8
5.1	6.6	5.2	6.7	5.7	6.9	5.8	7.0

Source : National Statistical Office,
1995 Life Tables for Korea, 1997.

〈表 3-1-2〉 嬰兒死亡率 : 1970~1996
 Table 3-1-2. Infant Mortality Rate : 1970~1996

단위 : 출생 100명당

Unit : per 100 live births

연도 Year	영아사망률 Infant Mortality Rate	연도 Year	영아사망률 Infant Mortality Rate
1970	4.5	1989	1.2
1981	1.7	1991	1.0
1984	1.6	1993	1.0
1985	1.3	1995	0.9
1987	1.3	1996	0.9

자료 : OECD, 보건통계자료, 1998.

Source : OECD, Health Data, 1998.

〈表 3-1-3〉 嬰兒死亡率 - 性別 및 母의 年齡別 : 1993年 出生

Table 3-1-3. Infant Mortality Rate by Fetal Sex and Age of Mother : 1993 Birth Cohort

단위 : 출생 1,000명당

Unit : per 1,000 live births

사망아의 성 및 모의 연령 Sex of Death and Age of Mother	영아사망률 (출생후 1년 이내 사망) Infant Mortality Rate	신생아 사망률 (출생후 4주 이내 사망) Neonatal Mortality Rate	신생아 후기사망률 (출생후 5주~1년 이내 사망) Post-neonatal Mortality Rate
전체 All categories	9.9	6.6	3.3
사망아의 성 Sex of Death			
남자 Male	10.5	7.0	3.6
여자 Female	9.2	6.1	3.1
모의 연령 Age of Mother			
14~19	7.4	5.5	1.9
20~24	7.2	4.7	2.5
25~29	8.6	5.7	2.9
30~34	11.3	8.0	3.3
35~39	17.8	12.9	4.9
40+	34.8	19.5	15.6

자료 : 보건복지부·한국보건사회연구원,
 『영아사망 수준과 원인에 관한 연구』, 1996.

Source : Ministry of Health and Welfare·Korea Institute for Health and Social Affairs, *Infant Mortality Rate and Causes of Death of 1993 Birth Cohort in Korea*, 1996.

〈表 3-1-4〉 生存期間別 嬰兒死亡 : 1993年 出生

Table 3-1-4. Infant Deaths by Age at Death : 1993 Birth Cohort

단위 : %

Unit : %

생존기간 Age at Death		전체 Both Sexes	남아 Male	여아 Female
계	Total	100.0	100.0	100.0
신생아기(4주 이내)	Neonatal (within 4 weeks)	66.2	66.2	66.2
1주	1 week	52.3	52.9	51.5
2주	2 weeks	7.3	7.2	7.3
3주	3 weeks	4.0	4.0	4.0
4주	4 weeks	2.7	2.1	3.4
신생아후기(5주~1년 이내)	Post-neonatal (5 weeks~12 months)	33.8	33.8	33.8
5주~3개월	5 weeks~3 months	14.8	15.3	14.2
4~6개월	4~6 months	10.1	9.6	10.8
7~9개월	7~9 months	5.1	5.0	5.1
10~12개월	10~12 months	3.8	3.8	3.8

자료 : 보건복지부·한국보건사회연구원,
『영아사망수준과 원인에 관한 연구』, 1996.

Source : Ministry of Health and Welfare·Korea Institute, for
Health and Social Affairs, *Infant Mortality Rate and
Causes of Death of 1993 Birth Cohort in Korea*, 1996

〈表 3-1-5〉 出生後 4週間(新生兒期)의 主要 死亡原因 - 性別 : 1993年 出生

Table 3-1-5. Major Causes of Neonatal Mortality : 1993 Birth Cohort

단위 : %

Unit : %

사망원인 (한국표준질병분류, 사망제표용 분류 3) Causes of deaths	전체 Both sexes		남자 Male		여자 Female	
	순위 Order	%	순위 Order	%	순위 Order	%
계 All categories		100.0		100.0		100.0
임신기간 및 태아발육에 관련된 장애 Disorders relating to length of gestation and fetal growth	1	31.6	1	32.3	1	30.7
신생아호흡곤란 Respiratory distress of newborn	2	20.5	2	20.6	2	20.3
자궁 내 저산소증 및 출산 질식 Intrauterine hypoxia and birth asphyxia	3	7.4	3	6.8	3	8.3
신생아 패혈증 Bacterial sepsis of new born	4	6.0	4	6.0	4	6.1
신생아 호흡기질환 Other respiratory conditions of newborn	5	5.9	5	5.8	4	6.1
심장의 선천성 기형 Congenital malformation of the heart	6	5.4	5	5.8	6	4.9
태아와 신생아의 출혈성 및 혈액학적 장애 Haemorrhagic and haematological disorder of fetus and newborn	7	2.9	7	3.3	8	2.3
모성요인과 임신, 진통 및 분만합병증의 영향 Affection by maternal factors and by comp- lications of pregnancy, labour and delivery	8	2.7	8	2.1	7	3.4
기타 Others		17.6		17.3		17.9

자료 : 보건복지부·한국보건사회연구원,
『영아사망수준과 원인에 관한 연구』, 1996.

Source : Ministry of Health and Welfare·Korea Institute, for
Health and Social Affairs, *Infant Mortality Rate and
Causes of Death of 1993 Birth Cohort in Korea*, 1996

〈表 3-1-6〉 母性死亡比, 母性死亡率, 母性死亡分率 : 1995, 1996

Table 3-1-6. Maternal Mortality Ratio, Maternal Mortality Rate and Proportion Maternal : 1995 and 1996

연령 Age	모성사망비 ¹⁾ (출생 10만명당) Maternal Mortality Ratio		모성사망률 ²⁾ (15-49세 여자 1,000명당) Maternal Mortality Rate		모성사망분율 ³⁾ (15-49세 여자 사망 100명당) Proportion Maternal	
	1995	1996	1995	1996	1995	1996
전체 All Ages	20	20	0.011	0.011	1.2	1.2
15~19	59	33	0.002	0.001	0.4	0.2
20~24	15	8	0.009	0.005	1.6	0.9
25~29	13	16	0.024	0.029	3.5	4.6
30~34	29	23	0.021	0.016	2.7	2.3
35~39	70	84	0.011	0.013	1.0	1.2
40+	228	211	0.003	0.003	0.2	0.2

자료 : 보건복지부·한국보건사회연구원,
『모성사망비 추정 및 사망원인 분석』, 1997.

Source : Ministry of Health and Welfare,
Korea Institute for Health and Social Affairs,
Maternal Mortality Ratio and Causes of Death
in 1995~1996, 1997

- 주 : 1) 출생 10만명당 모성사망수
- 2) 15-49세 여자 1,000명당 모성사망수
- 3) 15-49세 여자 사망 100명당 모성사망수

〈表 3-1-7〉 生涯母性死亡危險 : 1995, 1996

Table 3-1-7. Lifetime Risk of Maternal Death, 1995 and 1996

* 여성이 가임기간 중 임신 및 분만과 관련하여 사망할 확률

항목명	1995	1996
생애모성사망위험 ¹⁾ LTR	1 / 2,408	1 / 2,399

자료 : 보건복지부·한국보건사회연구원,
『모성사망비 추정 및 사망원인 분석』, 1997.

Source : Ministry of Health and Welfare,
Korea Institute for Health and Social Affairs,
Maternal Mortality Ratio and Causes of Death
in 1995~1996, 1997

〈表 3-1-8〉 母性死亡原因 : 1995, 1996
 Table 3-1-8. Causes of Maternal Death : 1995 and 1996

단위 : %

Unit : %

사 망 원 인	Causes of Death	1995	1996
계	All Categories	100.0	100.0
I. 직접사인	Direct Causes	80.8	81.0
1. 고혈압	Hypertensive Disease	18.5	14.0
전자간증	Pre-eclampsia	5.5	3.5
자간증	Eclampsia	4.1	4.9
임신성고혈압	Hypertensive Disease of Pregnancy	8.9	5.6
2. 출혈	Hemorrhage	24.1	27.4
분만후 출혈	Postpartum	19.2	23.2
분만중 출혈	Intrapartum	2.1	1.4
태반조기박리	Abruptio Placenta	2.1	2.1
전치태반	Placenta Previa	0.7	0.7
3. 색전증	Embolism	15.1	16.2
양수색전증	Amniotic Fluid	9.6	12.7
혈병색전증	Blood Clot	5.5	3.5
4. 감염	Infection	2.1	0.7
패혈증, 생식기감염	Sepsis, Genital T. Infection	0.7	0.7
양막조기파열	Premature Rupture of Membranes	1.4	-
5. 유산	Pregnancies with Abortive Outcomes	6.1	6.3
자궁외 임신	Ectopic	3.4	1.4
유산	Abortion	2.7	4.2
포상기태	Hydatidiform mole	0.0	0.7
6. 기타	Others	15.0	16.2
난산	Dystocia	3.4	0.7
기타 합병증	Other Complications	4.8	6.3
상세 불명	Unspecified Causes	6.8	9.2
II. 간접사인	Indirect Causes	19.2	19.0

자료 : 보건복지부 · 한국보건사회연구원,
 『모성사망비 추정 및 사망원인 분석』, 1997.

Source : Ministry of Health and Welfare,
 Korea Institute for Health and Social Affairs,
*Maternal Mortality Ratio and Causes of Death
 in 1995-1996, 1997*

〈表 3-2-1〉 2週間 有病率, 活動制限日數 및 臥病日數 : 1989~1995
 Table 3-2-1. Morbidity Rate, Average Number of Days of Reduced Activity and in Bed
 During the 2 Survey Weeks : 1989~1995

단위 : %, 일

Unit : %, days

	유 병 률(%)			활 동 제 한 일 수(일)			와 병 일 수(일)		
	Morbidity Rate(%)			Days of Reduced Activity(Days)			Days in Bed (Days)		
	1989	1992	1995	1989	1992	1995	1989	1992	1995
전 국 Whole Country	16.6	18.5	19.0	6.4	5.9	5.8	1.1	0.9	0.8
시 부 Urban Area	17.9	19.8	19.5	6.2	5.8	5.7	0.9	0.8	0.7
군 부 Rural Area	13.2	14.5	17.0	6.9	6.6	6.2	1.4	1.2	1.0
성 Sex									
남 Male	15.0	16.1	16.6	6.3	5.8	5.7	1.0	0.9	0.8
여 Female	18.1	20.8	21.4	6.4	6.0	5.9	1.1	0.9	0.7
연령 Age									
0 ~ 4	36.6	37.4	34.3	5.1	5.5	5.2	0.7	0.7	0.8
5 ~ 9	17.3	19.6	20.8	4.3	4.4	4.3	0.4	0.3	0.3
10~19	8.9	9.8	12.4	4.7	4.3	4.3	0.4	0.4	0.2
20~29	11.1	12.5	12.5	6.0	5.1	5.1	0.9	0.7	0.5
30~39	15.5	17.6	17.8	6.5	5.7	5.7	1.0	0.8	0.7
40~49	17.3	20.8	18.3	7.2	6.3	6.3	1.2	0.9	0.8
50~59	20.7	22.8	21.3	8.1	7.2	7.2	1.5	1.1	0.9
60 +	25.0	26.5	28.8	8.3	8.1	8.1	2.2	1.9	1.5

자료 : 통계청, 『사회통계조사』, 각연도.

Source : National Statistical Office,
Social Statistics Survey, each year.

〈表 3-2-2〉 主要 成人疾患 有病率 : 1995
 Table 3-2-2. Morbidity Rates of Adult Diseases : 1995

단위 : 천명당

Unit : per 1,000 persons

	계 Total	20~29세	30~39세	40~49세	50~59세	60~69세	70+
	계 Total						
위 암 Malignant Neoplasm of Stomach	0.66	...	0.25	0.33	0.86	4.23	3.90
당뇨병 Diabetes Mellitus	16.10	1.67	4.69	23.02	46.59	79.75	49.76
고혈압 Hypertensive Disease	26.73	2.22	9.38	34.69	82.83	112.91	101.46
중풍 Cerebrovascular Disease	5.73	0.28	0.25	3.34	12.51	31.05	43.90
심장병 Heart Disease	11.55	2.22	5.43	16.68	30.20	39.52	44.88
간질환 Liver Disease	11.95	13.89	13.58	18.01	21.57	23.99	8.78
	남 Male						
위 암 Malignant Neoplasm of Stomach	1.00	...	0.50	0.66	1.80	4.97	9.06
당뇨병 Diabetes Mellitus	16.77	1.79	6.51	30.36	48.52	99.34	27.19
고혈압 Hypertensive Disease	21.69	2.98	15.53	33.00	63.79	91.06	78.55
중풍 Cerebrovascular Disease	5.92	0.60	0.50	5.28	10.78	36.42	60.42
심장병 Heart Disease	5.29	2.39	1.00	5.28	17.07	16.56	33.23
간질환 Liver Disease	15.95	19.08	14.03	25.08	35.94	33.11	9.06
	여 Female						
위 암 Malignant Neoplasm of Stomach	0.34	3.69	1.44
당뇨병 Diabetes Mellitus	15.47	1.56	2.92	15.51	44.81	65.19	60.52
고혈압 Hypertensive Disease	31.45	1.56	3.41	36.41	100.41	129.15	112.39
중풍 Cerebrovascular Disease	5.56	1.35	14.11	27.06	36.02
심장병 Heart Disease	17.43	2.08	9.74	28.32	42.32	56.58	50.43
간질환 Liver Disease	8.20	9.36	13.15	10.79	8.30	17.22	8.65

자료 : 한국보건사회연구원,
 『국민건강 및 보건태도조사』, 1995.

Source : Korea Institute for Health and Social Affairs,
 National Health and Attitude Survey, 1995.

〈表 3-2-3〉 癌 有病者數 및 有病率 - 器官 및 性別 : 1992

Table 3-2-3. Malignant Cases and Prevalence Rate by Organs and Sex : 1992

단위 : 명, 인구 10만명당

Unit : persons, per 100,000 of the population

기 관 Organs	ICD-O	계 Total		남 자 Male		여 자 Female	
		유병자수 No. of Cases	유 병 률 Prevalence Rate	유병자수 No. of Cases	유 병 률 Prevalence Rate	유병자수 No. of Cases	유 병 률 Prevalence Rate
계 Total	140-199	100 715	230.66	50 926	231.71	49 789	229.60
입술, 구강 및 인두 Lip, Oral Cavity & Pharynx	140-149	1 838	4.21	1 352	6.15	486	2.24
소화기계 및 복막 Digestive Organs & Peritoneum	150-159	47 987	109.90	31 352	142.64	16 635	76.71
식도 Esophagus	150	1 802	4.13	1 502	6.84	300	1.39
위 Stomach	151	24 215	55.46	15 832	72.03	8 383	38.67
결장 Colon	153	3 587	8.21	1 980	9.01	1 607	7.40
직장 Rectum-Anus	154	4 293	9.83	2 295	10.44	1 998	9.22
간 및 간내 담관 Liver, Intrahepatic Bile Ducts	155	9 620	22.03	7 283	33.14	2 337	10.77
담낭 및 간외담관 Gallbladder, Extrahepatic Bile Ducts	156	2 220	5.09	1 139	5.19	1 081	4.98
췌장 Pancreas	157	1 542	3.53	917	4.18	625	2.88
호흡기계 및 흉곽기관 Respiratory, Intrathoracic Organs	160-165	11 918	27.29	8 761	39.87	3 157	14.54
후두 Larynx	161	1 422	3.26	1 282	5.84	140	0.65
기관, 기관지 및 폐 Trachea, Bronchus, Lung	162	9 769	22.37	7 016	31.92	2 753	12.69
조혈기관 Hematopoietic & Re Systems	169	1 849	4.23	1 052	4.78	797	3.67
백혈병 Leukemia		418	0.96	219	1.00	199	0.92
뼈 및 관절연골 Bone, Joints & Articular Cartilage	170	766	1.76	425	1.94	341	1.57
결합조직 및 연부조직 Connective, Subcut. & Other Soft Tissue	171	748	1.71	392	1.77	356	1.64
피부 Skin	173	1 520	3.48	731	3.32	789	3.64

자료 : 보건복지부,
『1992년도 암환자 조사보고서』, 1996.

Source : Ministry of Health and Welfare,
Survey Report on Cancer Patients in 1992, 1996.

〈表 3-2-3〉 癌 有病者數 및 有病率 - 器官 및 性別 : 1992 - 계속

Table 3-2-3. Malignant Cases and Prevalence Rate by Organs and Sex : 1992 - Cont'd

단위 : 명, 인구 10만명당

Unit : persons, per 100,000 of the population

기 관 Organs	ICD-O	계 Total		남 자 Male		여 자 Female	
		유병자수 No. of Cases	유 병 률 Prevalence Rate	유병자수 No. of Cases	유 병 률 Prevalence Rate	유병자수 No. of Cases	유 병 률 Prevalence Rate
유방 Breast	174-175	6 831	15.64	19	0.09	6 812	31.41
비뇨생식기계 Genitourinary Organs	179-189	19 399	44.43	3 643	16.58	15 756	72.66
여자생식기 Female Genital Organs	179-184	14 945	34.23	-	-	14 945	68.92
자궁 Uterus	179-182	12 849	29.43	-	-	12 849	59.25
자궁경부 Cervix Uteri	180	10 647	24.38	-	-	10 647	49.10
난소 및 자궁부속기 Ovary & Adnexa	183	1 970	4.50	-	-	1 970	9.08
남자생식기 Male Genital Organs	185-187	1 069	2.44	1 069	4.85	-	-
전립선 Prostate Gland	185	878	2.01	878	3.99	-	-
방광 Urinary Bladder	188	2 267	5.19	1 853	8.43	414	1.90
눈 및 눈물샘 Eye & Lacrimal Gland	190	109	0.24	57	0.26	52	0.23
신경계 Nervous System	191-192	1 402	3.21	748	3.40	654	3.01
두뇌 Brain	191	1 225	3.21	670	3.40	555	3.01
내분비계 Endocrine Glands	193-194	3 164	7.24	477	2.17	2 687	12.38
갑상선 Thyroid Gland	193	3 895	6.63	354	1.61	2 541	11.72
기타 부위불명 Other Ill-Defined Sites	195	266	0.61	137	0.62	129	0.60
림프절 Lymph Nodes	196	1 920	4.40	1 247	5.68	673	3.11
원발부위불명 Unknown Primary Site	199	1 010	2.32	535	2.44	475	2.19

자료 : 보건복지부,
『1992년도 암환자 조사보고서』, 1996.

Source : Ministry of Health and Welfare,
Survey Report on Cancer Patients in 1992, 1996.

〈表 3-2-4〉 胃癌의 有病者數 및 有病率 - 性 및 年齡別 : 1992

Table 3-2-4. Malignant Cases and Prevalence Rate of Malignant Neoplasm of the Stomach by Sex and Age : 1992

단위 : 명, 인구 10만명당

Unit : persons, per 100,000 of the population

연령 Age	계 Total		남자 Male		여자 Female	
	유병자수 No. of Cases	유병률 Prevalence Rate	유병자수 No. of Cases	유병률 Prevalence Rate	유병자수 No. of Cases	유병률 Prevalence Rate
계 Total	24 215	55.46	15 832	72.03	8 383	38.67
0~4	1	0.04	1	0.07	0	0.00
5~9	0	0.00	0	0.00	0	0.00
10~14	1	0.03	1	0.06	0	0.00
15~19	23	0.54	12	0.54	11	0.54
20~24	78	1.74	39	1.67	39	1.81
25~29	247	6.00	125	5.96	122	6.04
30~34	704	16.40	341	15.56	363	17.27
35~39	968	27.79	541	30.37	427	25.10
40~44	1 280	49.03	868	64.82	412	32.40
45~49	1 792	81.34	1 179	104.85	613	56.82
50~54	3 096	144.48	2 228	207.50	868	81.21
55~59	3 830	216.91	2 752	323.70	1 078	117.74
60~64	3 652	286.91	2 427	437.01	1 225	170.75
65~69	3 322	355.11	2 211	577.66	1 111	201.01
70~74	2 758	426.56	1 756	690.39	1 002	255.51
75~79	1 655	410.69	948	687.65	707	266.67
80 +	808	271.20	403	529.94	405	182.53

자료 : 보건복지부,
『1992년도 암환자 조사보고서』, 1996.

Source : Ministry of Health and Welfare,
Survey Report on Cancer Patients in 1992, 1996.

〈表 3-2-5〉 結腸癌의 有病者數 및 有病率 - 性 및 年齡別 : 1992

Table 3-2-5. Malignant Cases and Prevalence Rate of Malignant Neoplasm of the Colon by Sex and Age : 1992

단위 : 명, 인구 10만명당

Unit : persons, per 100,000 population

연령 Age	계 Total		남자 Male		여자 Female	
	유병자수 No. of Cases	유병률 Prevalence Rate	유병자수 No. of Cases	유병률 Prevalence Rate	유병자수 No. of Cases	유병률 Prevalence Rate
계 Total	3 587	8.21	1 980	9.01	1 607	7.40
0~ 4	0	0.00	0	0.00	0	0.00
5~ 9	4	0.10	1	0.06	3	0.15
10~14	2	0.06	2	0.12	0	0.00
15~19	16	0.38	11	0.51	5	0.24
20~24	20	0.43	12	0.52	8	0.35
25~29	62	1.51	31	1.49	31	1.53
30~34	141	3.28	73	3.32	68	3.23
35~39	160	4.59	105	5.90	55	3.21
40~44	203	7.75	129	9.60	74	5.80
45~49	261	11.87	165	14.70	96	8.91
50~54	431	20.11	253	23.52	178	16.69
55~59	509	28.81	302	35.52	207	22.58
60~64	471	37.01	240	43.15	231	32.25
65~69	451	48.28	250	65.45	201	36.39
70~74	432	66.75	210	82.54	222	56.51
75~79	265	65.60	123	89.00	142	53.43
80 +	159	53.45	73	96.24	86	38.79

자료 : 보건복지부,
『1992년도 암환자 조사보고서』, 1996.

Source : Ministry of Health and Welfare,
Survey Report on Cancer Patients in 1992, 1996.

〈表 3-2-6〉 直腸癌의 有病者數 및 有病率 - 性 및 年齡別 : 1992
 Table 3-2-6. Malignant Cases and Prevalence Rate of Malignant Neoplasm of the
 Rectum-Anus by Sex and Age : 1992

단위 : 명, 인구 10만명당

Unit : persons, per 100,000 of the population

연령 Age	계 Total		남 자 Male		여 자 Female	
	유병자수 No. of Cases	유 병 률 Prevalence Rate	유병자수 No. of Cases	유 병 률 Prevalence Rate	유병자수 No. of Cases	유 병 률 Prevalence Rate
계 Total	4 293	9.83	2 295	10.44	1 998	9.22
0~ 4	1	0.04	1	0.07	0	0.00
5~ 9	0	0.00	0	0.00	0	0.00
10~14	1	0.03	0	0.00	1	0.06
15~19	6	0.14	6	0.28	0	0.00
20~24	11	0.26	2	0.10	9	0.42
25~29	45	1.09	27	1.29	18	0.88
30~34	125	2.90	69	3.13	56	2.65
35~39	186	5.35	91	5.11	95	5.60
40~44	270	10.33	154	11.50	116	9.10
45~49	330	14.00	177	15.73	153	14.24
50~54	527	24.59	290	27.00	237	22.16
55~59	693	39.20	381	44.78	312	34.02
60~64	630	49.52	326	58.75	304	42.38
65~69	543	58.07	308	80.42	235	42.59
70~74	449	69.39	241	94.62	208	53.03
75~79	296	73.64	144	104.73	152	57.47
80 +	180	60.32	78	102.55	102	45.85

자료 : 보건복지부,
 『1992년도 암환자 조사보고서』, 1996.

Source : Ministry of Health and Welfare,
 Survey Report on Cancer Patients in 1992, 1996.

〈表 3-2-7〉 肝癌의 有病者數 및 有病率 - 性 및 年齡別 : 1992

Table 3-2-7. Malignant Cases and Prevalence Rate of Malignant Neoplasm of the Liver and Intrahepatic Bile Ducts by Sex and Age : 1992

단위 : 명, 인구 10만명당

Unit : persons, per 100,000 of the population

연령 Age	계 Total		남자 Male		여자 Female	
	유병자수 No. of Cases	유병률 Prevalence Rate	유병자수 No. of Cases	유병률 Prevalence Rate	유병자수 No. of Cases	유병률 Prevalence Rate
계 Total	9 620	22.03	7 283	33.14	2 337	10.77
0~ 4	6	0.20	1	0.07	5	0.35
5~ 9	4	0.14	3	0.20	1	0.08
10~14	10	0.25	6	0.28	4	0.22
15~19	20	0.49	13	0.63	7	0.34
20~24	44	0.97	30	1.29	14	0.62
25~29	102	2.46	71	3.36	31	1.52
30~34	194	4.51	156	7.11	38	1.80
35~39	411	11.82	331	18.61	80	4.71
40~44	631	24.16	522	39.00	109	8.55
45~49	1 017	46.15	825	73.38	192	17.77
50~54	1 713	79.92	1 399	130.31	314	29.32
55~59	1 641	92.92	1 280	150.56	361	39.40
60~64	1 380	108.42	1 030	185.50	350	48.76
65~69	1 093	116.80	760	198.54	333	60.20
70~74	755	116.80	506	198.86	249	63.60
75~79	389	96.25	242	175.12	147	55.24
80 +	210	70.29	108	141.37	102	45.93

자료 : 보건복지부,
『1992년도 암환자 조사보고서』, 1996.

Source : Ministry of Health and Welfare,
Survey Report on Cancer Patients in 1992, 1996.

〈表 3-2-8〉 肺癌의 有病者數 및 有病率 - 性 및 年齡別 : 1992

Table 3-2-8. Malignant Cases and Prevalence Rate of Malignant Neoplasm of the Trachea, Bronchus and Lung by Sex and Age : 1992

단위 : 명, 인구 10만명당

Unit : persons, per 100,000 of the population

연령 Age	계 Total		남자 Male		여자 Female	
	유병자수 No. of Cases	유병률 Prevalence Rate	유병자수 No. of Cases	유병률 Prevalence Rate	유병자수 No. of Cases	유병률 Prevalence Rate
계 Total	9 769	22.37	7 016	31.92	2 753	12.69
0~4	2	0.08	1	0.07	1	0.08
5~9	2	0.07	1	0.07	1	0.08
10~14	5	0.12	1	0.06	4	0.18
15~19	5	0.12	2	0.11	3	0.12
20~24	14	0.32	7	0.31	7	0.32
25~29	40	0.96	19	0.90	21	1.02
30~34	100	2.33	58	2.65	42	2.00
35~39	157	4.53	97	5.47	60	3.56
40~44	265	10.15	177	13.21	88	6.93
45~49	420	19.08	320	28.45	100	9.32
50~54	920	42.91	713	66.37	207	19.35
55~59	1 390	78.76	1 076	126.60	314	34.33
60~64	1 664	130.73	1 274	229.39	390	54.36
65~69	1 792	191.49	1 338	349.51	454	82.08
70~74	1 527	236.09	1 049	412.36	478	121.81
75~79	962	238.41	612	443.39	350	131.80
80 +	504	168.91	271	355.66	233	104.91

자료 : 보건복지부,
『1992년도 암환자 조사보고서』, 1996.

Source : Ministry of Health and Welfare,
Survey Report on Cancer Patients in 1992, 1996.

〈表 3-2-9〉 造血器官 癌의 有病者數 및 有病率 - 性 및 年齡別 : 1992

Table 3-2-9. Malignant Cases and Prevalence Rate of Malignant Neoplasm of the Hematopoietic Tissue by Sex and Age : 1992

단위 : 명, 인구 10만명당

Unit : persons, per 100,000 population

연령 Age	계 Total		남자 Male		여자 Female	
	유병자수 No. of Cases	유병률 Prevalence Rate	유병자수 No. of Cases	유병률 Prevalence Rate	유병자수 No. of Cases	유병률 Prevalence Rate
계 Total	1 849	4.23	1 052	4.78	797	3.67
0~ 4	70	2.12	44	2.49	26	1.70
5~ 9	194	5.63	109	6.08	85	5.15
10~14	157	3.81	98	4.62	59	2.95
15~19	145	3.47	96	4.46	49	2.42
20~24	110	2.46	54	2.35	56	2.58
25~29	95	2.30	62	2.95	33	1.62
30~34	141	3.28	75	3.42	66	3.14
35~39	132	3.80	75	4.22	57	3.36
40~44	85	3.25	55	4.11	30	2.33
45~49	84	3.83	47	4.19	37	3.45
50~54	140	6.54	74	6.90	66	6.17
55~59	132	7.45	73	8.53	59	6.45
60~64	137	10.73	75	13.52	62	8.57
65~69	101	11.79	48	12.59	53	9.54
70~74	77	11.84	43	16.91	34	8.55
75~79	39	9.69	19	13.62	20	7.65
80 +	10	3.38	5	6.90	5	2.18

자료 : 보건복지부,
『1992년도 암환자 조사보고서』, 1996.

Source : Ministry of Health and Welfare,
Survey Report on Cancer Patients in 1992, 1996.

〈表 3-2-10〉 뼈 및關節軟骨 癌의 有病者數 및 有病率 - 性 및 年齡別 : 1992
 Table 3-2-10. Malignant Cases and Prevalence Rate of Malignant Neoplasm of the Bone, Joints and Articular Cartilage by Sex and Age : 1992

단위 : 명, 인구 10만명당

Unit : persons, per 100,000 of the population

연령 Age	계 Total		남 자 Male		여 자 Female	
	유병자수 No. of Cases	유 병 률 Prevalence Rate	유병자수 No. of Cases	유 병 률 Prevalence Rate	유병자수 No. of Cases	유 병 률 Prevalence Rate
계 Total	766	1.76	425	1.94	341	1.57
0~ 4	7	0.19	4	0.21	3	0.16
5~ 9	21	0.63	13	0.75	8	0.50
10~14	48	1.17	23	1.09	25	1.26
15~19	78	1.87	53	2.48	25	1.22
20~24	70	1.56	41	1.77	29	1.34
25~29	51	1.22	24	1.13	27	1.32
30~34	36	0.83	20	0.90	16	0.75
35~39	50	1.44	25	1.41	25	1.48
40~44	27	1.04	16	1.21	11	0.87
45~49	61	2.79	32	2.89	29	2.69
50~54	54	2.55	26	2.45	28	2.65
55~59	71	4.04	47	5.57	24	2.62
60~64	71	5.58	38	6.83	33	4.60
65~69	54	5.83	36	9.53	18	3.27
70~74	30	4.62	15	5.75	15	3.89
75~79	22	5.41	7	5.05	15	5.60
80+	15	4.94	5	6.53	10	4.40

자료 : 보건복지부, 『1992년도 암환자 조사보고서』, 1996.

Source : Ministry of Health and Welfare, Survey Report on Cancer Patients in 1992, 1996.

〈表 3-2-11〉 皮膚癌의 有病者數 및 有病率 - 性 및 年齡別 : 1992

Table 3-2-11. Malignant Cases and Prevalence Rate of Malignant Neoplasm of the Skin by Sex and Age : 1992

단위 : 명, 인구 10만명당

Unit : persons, per 100,000 of the population

연령 Age	계 Total		남자 Male		여자 Female	
	유병자수 No. of Cases	유병률 Prevalence Rate	유병자수 No. of Cases	유병률 Prevalence Rate	유병자수 No. of Cases	유병률 Prevalence Rate
계 Total	1 520	3.48	731	3.32	789	3.64
0~4	8	0.23	4	0.21	4	0.25
5~9	15	0.42	10	0.54	5	0.30
10~14	17	0.40	12	0.56	5	0.23
15~19	20	0.48	12	0.56	8	0.40
20~24	28	0.63	18	0.80	10	0.46
25~29	30	1.73	12	0.57	18	0.90
30~34	35	0.81	14	0.63	21	1.00
35~39	62	1.78	27	1.51	35	2.06
40~44	48	1.83	27	2.02	21	1.63
45~49	90	4.12	53	4.74	37	3.47
50~54	131	6.12	75	6.98	56	5.25
55~59	176	9.92	107	12.55	69	7.48
60~64	210	16.50	81	14.51	129	18.04
65~69	226	24.18	111	28.96	115	20.88
70~74	177	27.38	85	33.59	92	23.35
75~79	105	26.06	48	34.68	57	21.57
80+	142	47.80	35	46.07	107	48.40

자료 : 보건복지부, 『1992년도 암환자 조사보고서』, 1996.

Source : Ministry of Health and Welfare, Survey Report on Cancer Patients in 1992, 1996.

〈表 3-2-12〉 乳房癌의 有病者數 및 有病率 - 性 및 年齡別 : 1992

Table 3-2-12. Malignant Cases and Prevalence Rate of Malignant Neoplasm of the Breast by Sex and Age : 1992

단위 : 명, 인구 10만명당

Unit : persons, per 100,000 of the population

연령 Age	계 Total		남자 Male		여자 Female	
	유병자수 No. of Cases	유병률 Prevalence Rate	유병자수 No. of Cases	유병률 Prevalence Rate	유병자수 No. of Cases	유병률 Prevalence Rate
계 Total	6 830	15.6	19	0.09	6 812	31.41
0~ 4	0	0.00	0	0.00	0	0.00
5~ 9	0	0.00	0	0.00	0	0.00
10~14	6	0.16	1	0.06	5	0.26
15~19	24	0.57	0	0.00	24	1.17
20~24	63	1.42	1	0.04	62	2.87
25~29	275	6.66	0	0.00	275	13.58
30~34	653	15.19	0	0.00	653	31.03
35~39	906	26.04	0	0.00	906	53.31
40~44	1 096	41.95	0	0.00	1 096	86.12
45~49	1 042	47.34	2	0.20	1 040	96.50
50~54	981	45.80	0	0.00	982	91.80
55~59	681	38.58	1	0.15	680	74.27
60~64	474	37.17	3	0.46	471	65.58
65~69	297	31.78	4	1.11	293	53.01
70~74	169	26.09	3	0.99	166	42.35
75~79	93	23.02	3	1.83	90	34.03
80 +	70	23.59	1	1.66	69	31.10

자료 : 보건복지부,
『1992년도 암환자 조사보고서』, 1996.

Source : Ministry of Health and Welfare,
Survey Report on Cancer Patients in 1992, 1996.

〈表 3-2-13〉 子宮癌 및 子宮頸部癌의 有病者數 및 有病率 - 年齡別 : 1992
 Table 3-2-13. Malignant Cases and Prevalence Rate of Malignant Neoplasm of the Uterus and Cervix Uteri by Age : 1992

단위 : 명, 여성 10만명당

Unit : persons, per 100,000 females

연 령 Age	유병자수 No. of Cases		유병률 Prevalence Rate	
	자 궁 암 Uterus	자궁경부암 Cervix Uteri	자 궁 암 Uterus	자궁경부암 Cervix Uteri
계 Total	12 849	10 647	59.25	49.10
0~ 4	0	0	0.00	0.00
5~ 9	0	0	0.00	0.00
10~14	4	1	0.19	0.06
15~19	6	2	0.30	0.11
20~24	51	20	2.33	0.92
25~29	269	165	13.31	8.17
30~34	730	644	34.70	30.60
35~39	1 595	1 495	93.80	87.95
40~44	1 670	1 444	131.29	113.47
45~49	1 825	1 303	169.30	120.87
50~54	2 140	1 460	200.11	136.57
55~59	1 660	1 432	181.33	156.39
60~64	1 361	1 250	189.67	174.12
65~69	867	810	156.87	146.62
70~74	429	403	109.33	102.74
75~79	168	155	63.46	58.26
80 +	74	63	33.12	28.19

자료 : 보건복지부,
 『1992년도 암환자 조사보고서』, 1996.

Source : Ministry of Health and Welfare,
 Survey Report on Cancer Patients in 1992, 1996.

〈表 3-2-14〉 主要 死亡原因別

Table 3-2-14. Mortality Rate by Major Causes of

단위 : 인구 10만명당

사 망 원 인	1 9 8 8			1 9 9 0		
	계 Total	남 Male	여 Female	계 Total	남 Male	여 Female
총 사 망	546.4	630.4	461.0	549.1	628.0	469.1
특정감염성 및 기생충성 질환	17.4	23.9	10.7	15.7	21.1	10.0
신생물	99.4	124.4	73.7	110.6	136.9	83.2
혈액·조혈기관 질환 및 면역기관을 침범하는 특정장애	0.5	0.5	0.6	1.0	0.9	1.1
내분비, 영양 및 대사 질환	8.4	9.0	7.9	13.7	14.5	13.1
정신 및 행동 장애	1.7	1.7	1.6	3.1	3.5	2.6
신경계 질환	5.5	6.3	4.8	6.0	6.2	5.8
눈 및 눈부속기 질환	0.0	0.0	0.0	0.0	0.0	0.0
귀 및 유양돌기 질환	0.0	0.0	0.0	0.0	0.0	0.0
순환기계 질환	163.8	173.4	154.8	164.0	165.8	163.9
호흡기계 질환	22.6	25.2	20.0	21.9	23.7	20.1
소화기계 질환	45.7	66.6	24.0	44.5	65.1	22.4
피부 및 피하조직의 질환	0.1	0.1	0.1	0.1	0.1	0.2
근골격계 및 결합조직의 질환	1.7	1.6	1.9	2.4	1.9	3.1
비뇨생식기계의 질환	4.2	3.3	5.0	4.5	4.7	4.3
임신·출산 및 산욕 ¹⁾	0.6	-	0.6	0.8	-	0.8
주산기에 기원한 특정병태 ²⁾	20.0	22.5	17.3	23.0	26.4	18.9
선천성 기형, 변형 및 염색체 이상	3.0	2.9	3.1	3.4	3.6	3.2
달리 분류되지 않는 증상·정후	95.1	79.1	112.7	72.8	58.2	89.6
사망의 외인	75.2	109.8	39.0	84.8	121.3	45.7

자료 : 통계청, 『1997년 사망원인통계연보(인구동태신고에 의한 집계)』, 1998.

주 : 1) 15~49세 여자인구 십만명당

2) 5세이상 여자인구 십만명당

死亡率 - 性別 : 1988~1997

Death and Sex by Cause of Death : 1988~1997

Unit : Per 100,000 of the population

1995			1996			1997			Causes of Death
계 Total	남 Male	여 Female	계 Total	남 Male	여 Female	계 Total	남 Male	여 Female	
526.3	592.4	459.6	516.1	581.5	450.0	518.3	579.9	456.1	All Causes of Death
11.6	16.3	6.9	10.7	14.7	6.7	10.8	14.6	6.9	Certain Infectious and Parasitic Disease
112.1	142.7	81.2	111.9	142.4	81.0	115.3	146.6	83.6	Neoplasms
0.9	1.0	0.9	0.9	0.8	0.9	0.8	0.8	0.9	Diseases of the blood and blood-forming organs and certain disorders involving the immune mechanism
18.7	18.7	18.7	18.7	18.5	18.8	20.2	20.3	20.1	Endocrine, nutritional and metabolic disease
11.4	10.4	12.4	13.0	11.3	14.7	14.1	11.9	16.4	Mental and behavioural disorders
4.9	5.6	4.3	4.6	5.1	4.1	5.1	5.7	4.5	Diseases of nervous system
0.0	0.0	0.1	0.0	0.0	0.0	0.0	0.0	0.0	Diseases of the eye and adnexa
0.0	0.0	0.0	0.0	0.0	0.0	0.0	0.0	0.0	Diseases of the ear and mastoid process
138.6	134.5	142.8	127.0	124.4	129.6	121.3	119.9	122.8	Diseases of the circulatory system
24.3	27.6	21.0	23.2	26.8	19.5	24.4	28.3	20.4	Diseases of the respiratory system
39.2	58.3	19.9	36.1	53.3	18.6	34.4	50.9	17.7	Diseases of the digestive system
0.4	0.3	0.5	0.4	0.3	0.4	0.4	0.3	0.6	Diseases of the skin and subcutaneous tissue
4.5	2.9	6.2	4.4	2.8	6.0	4.1	2.6	5.6	Diseases of the musculoskeletal system and connective tissue
4.9	5.2	4.5	4.8	5.1	4.5	5.3	5.5	5.2	Diseases of the genitourinary system
0.7	-	0.7	0.6	-	0.6	0.5	-	0.5	Pregnancy, childbirth and the puerperium
35.9	41.6	29.5	37.3	40.7	33.4	37.0	35.7	38.4	Certain conditions originating in the perinatal period
2.2	2.4	2.0	2.1	2.2	2.0	1.8	2.0	1.7	Congenital malformations, deformations and chromosomal abnormalities
76.2	57.0	95.6	75.1	109.6	40.2	88.9	67.6	110.4	Symptoms, signs and abnormal clinical and laboratory findings, NEC
75.4	108.9	41.7	75.1	109.6	40.2	70.5	102.3	38.3	External causes of mortality

Source : National Statistical Office,
1997 Annual Report on the Cause of Death Statistics
(Based on Vital Registration), 1998.

〈表 3-2-15〉 交通事故 發生 및

Table 3-2-15. Traffic Accidents

단위 : 건, 명

연도 Year	발생건수 Number of Cases						사	증감률 Increase Rate
	증감률 Increase Rate	1일 평균 Daily Average	인구 10만명당 per 100,000 Population	자동차 1만대당 per 10,000 Automobiles	1,000 세대당 per 1,000 Households	증감률 Increase Rate		
1970	37 243	14.8	102.0	115.5	2 879	5.9	3 069	11.8
1971	47 060	26.4	128.9	143.1	3 260	7.4	3 420	11.4
1972	43 751	-7.0	119.5	130.6	2 916	6.8	3 077	-10.0
1973	43 488	-0.6	119.1	127.5	2 547	6.6	3 049	-0.9
1974	42 476	-2.3	116.4	122.4	2 314	6.2	3 115	2.2
1975	58 323	37.3	159.8	166.3	2 909	7.9	3 800	22.0
1976	70 241	20.4	191.9	195.9	3 104	9.5	3 860	1.6
1977	78 863	12.3	261.1	216.6	2 864	10.3	4 097	6.1
1978	94 316	19.6	258.4	255.1	2 453	11.9	5 114	24.8
1979	113 927	20.8	312.7	303.5	2 304	13.8	6 006	17.4
1980	120 182	5.5	328.4	315.2	2 277	13.8	5 608	-6.6
1981	123 373	2.7	338.0	318.6	2 158	4.9	5 804	3.5
1982	141 218	14.5	386.9	359.1	2 183	16.4	6 110	5.3
1983	170 026	20.4	465.8	425.8	2 165	19.0	6 834	11.8
1984	134 335	-21.0	367.0	331.6	1 417	14.5	7 468	9.3
1985	146 836	9.3	402.3	357.6	1 319	15.0	7 522	0.7
1986	153 777	4.7	421.3	369.9	1 174	15.6	7 702	2.4
1987	175 661	14.2	481.3	417.4	1 090	17.3	7 206	-6.4
1988	225 062	28.1	614.9	536.2	1 106	21.2	11 563	60.5
1989	255 787	13.7	700.8	603.6	962	23.1	12 603	9.0
1990	255 303	-0.2	699.5	596.6	752	22.5	12 325	-2.2
1991	265 964	4.2	728.7	615.6	626	26.6	13 429	9.0
1992	257 194	-3.3	702.7	589.0	492	22.7	11 640	-13.3
1993	260 921	1.4	714.9	592.2	416	19.4	10 402	-10.6
1994	266 107	2.0	729.1	598.6	359	19.3	10 087	-3.0
1995	248 865	-6.5	681.8	554.9	294	17.5	10 323	2.3

자료 : 도로교통안전협회, 『교통사고 통계분석』, 각연도.

死亡者數 : 1970~1995
and Deaths : 1970~1995

Unit : cases, persons

망 자 Deaths				부 상 자 Injured					
1일평균 Daily Average	인 구 10만명당 per 100,000 Population	자 동 차 1만대당 per 10,000 Automobiles	1,000 세대당 per 1,000 Households	증감률 Increase Rate	1일평균 Daily Average	인 구 10만명당 per 100,000 Population	자 동 차 1만대당 per 10,000 Automobiles	1,000 세대당 per 1,000 Households	
8.4	9.5	237	0.5	42 830	11.6	117.3	132.8	3 311	6.8
9.4	10.4	237	0.5	52 976	23.7	145.1	161.1	3 670	8.4
8.4	9.2	205	0.5	47 539	-10.3	129.9	141.9	3 169	7.4
8.3	8.9	179	0.5	48 370	1.7	132.5	141.8	2 833	7.4
8.5	9.0	170	0.5	48 074	-0.6	131.7	138.6	2 619	7.0
10.4	10.8	190	0.5	61 092	27.1	167.4	173.2	3 047	8.3
10.5	10.8	171	0.5	65 647	7.5	179.4	183.1	2 590	8.8
11.2	11.3	149	0.5	77 126	17.5	211.3	211.8	2 801	10.1
14.0	13.8	133	0.6	91 464	18.6	250.1	247.4	2 379	11.6
16.5	16.0	121	0.7	105 945	15.8	290.2	282.3	2 143	12.8
15.3	14.7	106	0.6	111 641	5.4	305.0	292.8	2 115	12.8
15.9	15.0	102	0.7	115 289	3.3	315.9	297.7	2 016	13.9
16.7	15.5	94	0.7	130 605	13.3	357.8	332.1	2 019	15.2
18.7	17.1	87	0.8	152 572	16.8	418.0	382.1	1 943	17.1
20.4	18.4	79	0.8	170 377	11.7	465.5	420.5	1 797	18.3
20.6	18.3	68	0.8	184 420	8.2	505.3	449.2	1 656	18.8
21.1	18.5	59	0.8	193 734	5.1	530.7	466.1	1 480	19.7
19.7	17.1	45	0.7	222 701	15.0	610.1	529.2	1 382	21.9
31.6	27.5	57	1.1	287 739	29.2	786.2	685.5	1 414	27.1
34.5	29.7	47	1.1	325 896	13.3	892.9	769.0	1 225	29.4
33.8	28.8	36	1.1	324 229	-0.5	888.3	757.7	955	28.5
36.8	31.1	32	1.3	331 610	2.3	908.5	767.5	781	28.9
31.8	26.7	22	1.0	325 943	-1.7	890.6	746.5	623	28.7
28.5	23.6	17	0.8	337 679	3.6	925.1	766.5	538	25.1
27.6	22.7	14	0.7	350 892	3.9	961.3	789.4	474	25.5
28.3	23.0	12	0.7	331 747	-5.5	908.9	739.7	392	23.3

Source : Road Traffic Safety Association, *Road Traffic Accident in Korea*, each year.

〈表 3-2-16〉 5大 死因順位別 死亡者數 및 死亡率 - 年齡別 : 1997

Table 3-2-16. Major 5 Causes of Death(Total) by Age, No. of Deaths and Mortality Rate : 1997

단위 : 명, 인구 10만명당

Unit : persons, per 100,000 of the population

연령 Age	1위 1st	2위 2nd	3위 3rd	4위 4th	5위 5th
계 Total	뇌혈관 질환 33 845 (73.5)	심장 질환 16 476 (35.8)	운수 사고 15 414 (33.5)	간 질환 12 017 (26.1)	위 암 11 804 (25.6)
0	선천성 기형 517 (78.1)	주산기 질환 237 (35.8)	영아급사증후군 102 (15.4)	심장 질환 50 (7.5)	운수 사고 50 (7.5)
1~19	운수 사고 756 (12.5)	사고성 익수 241 (4.0)	선천성 기형 201 (3.3)	백혈병 118 (1.9)	추락 사고 107 (1.8)
10~19	운수 사고 1 396 (18.8)	자 살 363 (4.9)	사고성 익수 304 (4.1)	백혈병 153 (2.1)	심장 질환 138 (1.8)
20~29	운수 사고 2 733 (31.0)	자 살 1 224 (13.9)	사고성 익수 318 (3.6)	심장 질환 317 (3.6)	추락 사고 252 (2.9)
30~39	운수 사고 2 654 (30.5)	자 살 1 402 (16.1)	간 질환 1 209 (13.9)	심장 질환 762 (8.7)	위 암 625 (7.2)
40~49	간 질환 2 903 (49.0)	운수 사고 2 251 (38.0)	뇌혈관 질환 1 656 (27.9)	간 및 간내담관암 1 588 (26.8)	심장 질환 1 329 (22.4)
50~59	뇌혈관 질환 3 875 (94.2)	간 질환 3 404 (82.7)	간 및 간내담관암 2 866 (69.7)	심장 질환 2 292 (55.7)	위 암 2 189 (53.2)
60~69	뇌혈관 질환 8 150 (305.4)	위 암 3 560 (133.4)	심장 질환 3 473 (130.1)	기관, 기관지 및 폐암 3 312 (124.1)	간 및 간내담관암 2 755 (103.2)
70+	뇌혈관 질환 19 361 (1134.1)	심장 질환 8 043 (471.1)	만성하기도 질환 4 541 (266.0)	위 암 4 202 (246.1)	당뇨병 3 903 (228.6)

자료 : 통계청, 『사망원인통계연보(인구동태신고에 의한 집계)』, 1998.

Source : National Statistical Office, Annual Report on the Cause of Death Statistics (Based on Vital Registration), 1998.

〈表 3-2-17〉 男子의 5大 死因順位別 死亡者數 및 死亡率 - 年齡別 : 1997

Table 3-2-17. Major 5 Causes of Male Death by Age, No. of Deaths and Mortality Rate : 1997

단위 : 명, 인구 10만명당

Unit : persons, per 100,000 Males

연령 Age	1위 1st	2위 2nd	3위 3rd	4위 4th	5위 5th
계 Total	뇌혈관 질환 16 401 (70.9)	운수 사고 11 396 (49.2)	간 질환 9 689 (41.9)	심장 질환 8 754 (37.8)	위 암 7 501 (32.4)
0	선천성 기형 282 (81.2)	주산기 질환 120 (34.6)	영아급사증후군 53 (15.3)	운수 사고 31 (8.9)	폐렴 26 (7.5)
1~19	운수 사고 445 (13.8)	사고성 익수 183 (5.7)	선천성 기형 120 (3.7)	백혈병 79 (2.4)	추락 사고 69 (2.1)
10~19	운수 사고 1 126 (29.4)	사고성 익수 266 (6.9)	자살 200 (5.2)	백혈병 90 (2.3)	심장 질환 88 (2.3)
20~29	운수 사고 2 233 (49.5)	자살 793 (17.6)	사고성 익수 283 (6.3)	심장 질환 201 (4.4)	추락 사고 201 (4.4)
30~39	운수 사고 2 197 (49.0)	간 질환 1 073 (23.9)	자살 972 (21.7)	심장 질환 569 (12.7)	간암 372 (8.3)
40~49	간 질환 2 625 (86.8)	운수 사고 1 809 (59.8)	간 및 간내담관암 1 368 (45.2)	뇌혈관 질환 1 109 (36.7)	심장 질환 1 043 (34.5)
50~59	간 질환 2 852 (141.9)	뇌혈관 질환 2 455 (122.1)	간 및 간내담관암 2 372 (118.0)	심장 질환 1 669 (83.0)	운수 사고 1 615 (80.3)
60~69	뇌혈관 질환 4 421 (385.7)	기관, 기관지 및 폐암 2 642 (230.5)	위암 2 470 (215.5)	심장 질환 2 083 (181.7)	간 및 간내담관암 2 040 (178.0)
70+	뇌혈관 질환 7 914 (1348.1)	심장 질환 3 044 (518.5)	기관, 기관지 및 폐암 2 529 (430.8)	위암 2 401 (409.0)	만성하기도 질환 2 258 (384.6)

자료 : 통계청,
『사망원인통계연보(인구동태신고에 의한 집계)』, 1998.

Source : National Statistical Office,
Annual Report on the Cause of Death Statistics
(Based on Vital Registration), 1998.

〈表 3-2-18〉 女子의 5大 死因順位別 死亡者數 및 死亡率 - 年齡別 : 1997

Table 3-2-18. Major 5 Causes of Death(Female) by Age, No. of Deaths and Mortality Rate : 1997

단위 : 명, 인구 10만명당

Unit : persons, per 100,000 Females

연령 Age	1위 1st	2위 2nd	3위 3rd	4위 4th	5위 5th
계 Total	뇌혈관 질환 17 444 (76.1)	심장 질환 7 722 (33.7)	위· 압 4 303 (18.8)	당뇨병 4 242 (18.5)	운수 사고 4 018 (17.5)
0	선천성 기형 235 (74.6)	주산기 질환 117 (37.2)	영아급사증후군 49 (15.6)	심장 질환 27 (8.6)	운수 사고 19 (6.0)
1~19	운수 사고 311 (10.9)	선천성 기형 81 (2.8)	사고성 익수 58 (2.0)	백혈병 39 (1.4)	폐렴 38 (1.3)
10~19	운수 사고 270 (7.5)	자살 163 (4.5)	백혈병 63 (1.7)	심장 질환 50 (1.4)	사고성 익수 38 (1.1)
20~29	운수 사고 500 (11.7)	자살 431 (10.0)	심장 질환 116 (2.7)	위 압 83 (1.9)	타살 76 (1.8)
30~39	운수 사고 457 (10.8)	자살 430 (10.2)	위 압 335 (7.9)	심장 질환 193 (4.6)	뇌혈관 질환 175 (4.1)
40~49	뇌혈관 질환 547 (18.9)	운수 사고 442 (15.2)	위 압 409 (14.1)	심장 질환 286 (9.9)	간 질환 278 (9.6)
50~59	뇌혈관 질환 1 420 (67.5)	심장 질환 623 (29.6)	위 압 578 (27.5)	운수 사고 567 (26.9)	간 질환 552 (26.2)
60~69	뇌혈관 질환 3 729 (245.0)	심장 질환 1 390 (91.3)	당뇨병 1 194 (78.5)	위 압 1 090 (71.6)	간 및 간내담관암 715 (47.0)
70+	뇌혈관 질환 11 447 (1022.1)	심장 질환 4 999 (446.3)	당뇨병 2 431 (217.0)	만성하기도 질환 2 283 (203.8)	위 압 1 801 (160.8)

자료 : 통계청,

『사망원인통계연보(인구동태신고에 의한 집계)』, 1998.

Source : National Statistical Office,

Annual Report on the Cause of Death Statistics
(Based on Vital Registration), 1998.

〈表 3-2-19〉 推定 癡呆老人數 및 有病率 - 市道別 : 1995

Table 3-2-19. Estimated No. of Elderly with Dementia by City/Province : 1995

단위 : 명

Unit : persons

시도 City / Province	노인인구수 (65세 이상) No. of Elderly (65 years +)	치매노인수 No. of Elderly with Dementia				치매유병률(%) Dementia Prevalence Rate(%)
		계 Total	경증 Mild	중등증 Moderate	중증 Severe	
전국 Whole Country	2 640 205	218 096	129 113	59 322	29 661	8.3
서울 Seoul	431 100	36 191	21 425	9 844	4 922	8.4
부산 Pusan	172 389	13 440	7 956	3 656	1 828	7.8
대구 Taegu	111 188	9 049	5 357	2 461	1 231	8.1
인천 Incheon	103 140	8 154	4 827	2 218	1 109	7.9
광주 Kwangju	58 125	5 071	3 002	1 379	690	8.7
대전 Taejon	57 592	4 793	2 837	1 304	652	8.3
경기 Kyonggi	368 693	29 436	17 426	8 007	4 003	8.0
강원 Kangwon	117 828	9 650	5 713	2 625	1 312	8.2
충북 Chungbuk	113 792	9 479	5 612	2 578	1 289	8.3
충남 Chungnam	175 703	14 612	8 650	3 974	1 987	8.3
전북 Chonbuk	172 567	14 461	8 561	3 933	1 967	8.4
전남 Chonnam	220 888	18 725	11 085	5 093	2 547	8.5
경북 Kyongbuk	257 188	21 632	12 806	5 884	2 942	8.4
경남 Kyongnam	246 120	19 761	11 699	5 375	2 687	8.0
제주 Cheju	33 892	3 642	2 156	991	495	10.7

자료 : 한국보건사회연구원,
『치매관리 Mapping 개발연구』, 1997.

Source : Korea Institute for Health and Social Affairs, *Study on
Development of Mapping in Dementia management*, 1997

〈表 3-2-20〉 推定 癡呆老人數 - 年齡別 : 1995~2020

Table 3-2-20. Estimated Number of Elderly with Dementia by age, 1995~2020

단위 : 명

Unit : persons

연령 Age	1995	1997	2000	2005	2010	2015	2020
치매노인수 No. of Elderly with Dementia	218 096	241 889	277 748	351 025	433 918	527 068	619 132
65~69세 Years	23 744	26 143	30 299	36 606	38 161	43 413	53 400
70~74	35 298	37 632	42 241	54 274	65 977	69 023	78 892
75~79	62 068	69 718	83 331	100 328	128 396	155 367	162 292
80 +	96 986	108 396	121 877	159 817	201 383	259 264	324 547
치매유병률(%) Dementia Prevalence Rate(%)	8.3	8.3	8.2	8.3	8.6	9.0	9.0

자료 : 한국보건사회연구원,
『치매관리 Mapping 개발연구』, 1997.

Source : Korea Institute for Health and Social Affairs, *Study on
Development of Mapping in Dementia Management*, 1997.

〈表 3-3-1〉 吸煙人口比率 : 1989~1995

Table 3-3-1. Percentage of Smokers : 1989~1995

단위 : %

Unit : %

	안 피 음	끊었음 Ex- Smokers	피운적 없음 Never Smoked	피 음 Smokers	반갑이하 A Half Pack or Less	한갑 About a Pack	한갑반 About One and Half Packs	두갑이상 More than Two Packs
	Non- Smokers							
1989	60.7	5.9	94.1	39.3	29.8	58.1	9.4	2.7
1992								
전 국 Whole Country	61.5	6.5	93.5	38.5	28.2	57.0	11.9	2.9
시 부 Urban	62.8	6.7	93.3	37.2	29.6	55.7	11.8	2.9
군 부 Rural	57.9	5.9	94.1	42.1	24.6	60.3	12.0	3.1
성 Sex								
남 Male	26.8	28.0	72.0	73.2	25.3	59.0	12.5	3.1
여 Female	93.9	0.8	99.2	6.1	61.1	34.0	4.2	0.6
연령 Age								
20~29	63.7	2.8	97.2	36.3	34.4	56.6	7.9	1.2
30~39	59.1	5.4	94.6	40.9	22.5	60.4	14.1	3.0
40~49	62.4	7.8	92.2	37.6	21.8	57.5	16.1	4.7
50~59	61.7	8.9	91.1	38.3	24.5	58.7	12.6	4.2
60 +	60.7	11.7	88.3	39.2	40.9	48.4	8.2	2.5
1995								
전 국 Whole Country	61.6	13.4	86.6	38.4	30.1	55.7	11.8	2.4
시 부 Urban	62.2	13.7	86.3	37.8	30.9	54.7	12.0	2.4
군 부 Rural	59.5	12.6	87.4	40.5	27.3	59.2	11.1	2.4
성 Sex								
남 Male	27.0	53.9	46.1	73.0	27.3	57.7	12.5	2.5
여 Female	94.0	2.6	97.4	6.0	62.0	33.2	4.0	0.9
연령 Age								
20~29	63.0	7.0	93.0	37.1	36.3	53.8	8.8	1.1
30~39	59.0	11.3	88.7	41.0	24.5	58.3	14.6	2.6
40~49	60.9	14.5	85.5	39.1	22.8	59.1	14.4	3.6
50~59	62.9	17.2	82.8	37.1	27.9	57.7	11.7	2.8
60 +	63.8	23.4	76.6	36.2	43.3	47.0	7.7	2.0

자료 : 통계청, 『사회통계조사』, 각연도.

Source : National Statistical Office,
Social Statistics Survey, each year.

〈表 3-3-2〉 飲酒人口比率 : 1986~1995
 Table 3-3-2. Percentage of Drinkers : 1986~1995

단위 : %

Unit : %

	술을 마신다 Drinks	음주횟수 Frequency of Drinking				술을 안마신다 Does Not Drink
		월1회미만 Once or Less per Month	월2~4회 2~4 Times per Month	주2~4회 2~4 Times per Week	거의매일 Almost Everyday	
1986	48.3	28.1	37.9	22.0	12.0	51.7
1989	57.0	29.1	38.9	21.8	10.1	43.0
1992						
전국 Whole Country	57.9	30.1	39.7	21.4	8.9	42.1
시부 Urban	59.7	32.5	40.1	20.2	7.2	40.3
군부 Rural	52.8	22.1	38.2	25.2	14.5	47.2
성 Sex						
남 Male	84.7	16.6	43.7	28.1	11.7	15.3
여 Female	33.0	62.3	30.0	5.4	2.3	67.0
연령 Age						
20~29	64.6	35.3	45.9	16.1	2.7	35.4
30~39	62.0	28.6	40.7	23.5	7.2	38.0
40~49	58.2	28.2	34.8	25.8	11.3	41.8
50~59	53.3	25.5	34.3	24.4	15.9	46.7
60 +	42.1	28.8	34.8	18.8	17.8	57.9
1995						
전국 Whole Country	63.1	31.4	35.1	25.2	8.4	36.9
시부 Urban	65.6	33.1	35.2	24.5	7.3	34.4
군부 Rural	54.2	23.9	34.6	28.3	13.2	45.8
성 Sex						
남 Male	83.0	14.8	37.7	35.5	12.1	17.0
여 Female	44.6	60.3	30.5	7.3	1.9	55.4
연령 Age						
20~29	74.3	35.7	42.0	19.5	2.8	25.7
30~39	69.4	32.0	33.9	27.1	7.1	30.6
40~49	62.8	28.7	31.3	29.7	10.3	37.2
50~59	54.5	26.7	30.4	28.5	14.3	45.5
60 +	40.8	26.8	30.2	24.4	18.6	59.2

자료 : 통계청, 『사회통계조사』, 각연도.

Source : National Statistical Office,
 Social Statistics Survey, each year.

〈表 3-3-3〉 飲酒者の 過飲回數 : 1986~1995
 Table 3-3-3. Frequency of Overdrinking : 1986~1995

단위 : %

Unit : %

	1년에 3회미만 3 Times or Less per Year	3개월에 1~2회 1~2 Times Every 3 Months	1개월에 1~3회 1~3 Times Every Months	1주에 1회이상 Once or More per Week	없 다 Never
1986	22.4	14.3	10.3	4.9	48.1
1989	20.5	14.2	10.4	3.9	51.0
1992					
전 국 Whole Country	22.9	15.0	10.3	4.3	47.4
시 부 Urban	23.6	15.1	9.7	4.2	47.4
군 부 Rural	20.5	14.9	12.3	4.8	47.5
성 Sex					
남 Male	28.0	20.2	14.0	5.8	32.0
여 Female	10.7	2.7	1.5	0.8	84.3
연령 Age					
20~29	25.1	13.3	7.0	1.9	52.7
30~39	24.2	17.8	11.8	5.1	41.1
40~49	22.7	16.7	13.2	5.4	42.0
50~59	20.2	14.4	12.2	6.1	47.0
60 +	17.2	9.8	8.2	4.5	60.3
1995					
전 국 Whole Country	22.8	15.7	10.7	4.7	46.1
시 부 Urban	23.3	15.8	10.3	4.6	45.9
군 부 Rural	20.6	15.3	12.3	5.0	46.8
성 Sex					
남 Male	27.9	22.2	15.7	6.9	27.4
여 Female	14.0	4.5	2.0	0.8	78.6
연령 Age					
20~29	25.1	14.7	7.8	2.4	50.0
30~39	22.6	17.4	12.1	5.3	42.6
40~49	22.1	17.6	13.5	6.3	40.6
50~59	22.5	14.7	11.9	5.9	45.0
60 +	18.2	11.4	8.3	5.3	56.8

자료 : 통계청, 『사회통계조사』, 각연도.

Source : National Statistical Office,
 Social Statistics Survey, each year.

〈表 3-3-4〉 健康에 대한 個人的 評價 : 1986~1995

Table 3-3-4. Self-assessment of Health : 1986~1995

단위 : %

Unit : %

	매우건강함 Excellent	건강한 편 Good	보 통 Fair	건강치못함 Poor	매우 나쁨 Very Poor
1986	8.9	39.8	34.7	14.5	2.1
1989	11.2	43.6	27.4	15.6	2.2
1992					
전 국 Whole Country	5.8	40.7	35.3	16.3	1.9
시 부 Urban	5.8	40.3	37.1	15.1	1.7
군 부 Rural	5.6	41.9	30.1	20.0	2.5
성 Sex					
남 Male	7.8	46.3	32.8	11.5	1.5
여 Female	3.8	35.3	37.7	20.9	2.2
연령 Age					
15~19	9.9	51.7	33.3	4.8	0.3
20~29	8.4	49.4	34.4	7.4	0.5
30~39	5.4	42.2	38.7	12.9	0.8
40~49	4.1	36.6	38.5	19.1	1.7
50~59	2.9	31.8	34.3	27.5	3.6
60 +	2.5	24.5	30.2	36.2	6.7
1995					
전 국 Whole Country	6.1	37.6	36.9	17.3	2.2
시 부 Urban	5.9	36.9	38.9	16.4	1.9
군 부 Rural	6.7	40.1	29.5	20.7	3.0
성 Sex					
남 Male	8.0	42.5	34.8	12.9	1.9
여 Female	4.2	33.0	38.9	21.5	2.4
연령 Age					
15~19	12.5	49.4	33.0	4.7	0.4
20~29	8.9	45.4	37.6	7.6	0.6
30~39	5.2	39.1	41.3	13.5	0.9
40~49	4.2	34.6	39.0	20.4	1.8
50~59	3.0	29.0	35.9	28.0	4.1
60 +	2.8	23.4	28.9	37.6	7.4

자료 : 통계청, 『사회통계조사』, 각연도.

Source : National Statistical Office,
Social Statistics Survey, each year.

〈表 3-3-5〉 健康管理方法 : 1986~1995

Table 3-3-5. Ways of Maintaining Health : 1986~1995

단위 : %

Unit : %

	운동 Exercise	식사조절 Diet	담배, 술 절제 Moderation in Smoking and Drinking	보약 Taking Restoratives	목욕 사우나 Sauna	기타 Others	아무것도 하지않음 Nothing
1986	11.9	10.9	5.0	7.3	-	0.6	64.3
1986	9.1	7.0	3.5	6.5	3.1	0.5	70.3
1992							
전국 Whole Country	14.3	11.8	2.8	7.8	6.9	0.5	55.8
시부 Urban	16.6	13.3	2.9	7.9	8.3	0.6	50.5
군부 Rural	7.3	7.2	2.6	7.7	2.7	0.3	72.2
성 Sex							
남 Male	20.3	8.4	5.5	8.2	7.7	0.5	49.4
여 Female	8.6	15.0	0.2	7.5	6.2	0.5	62.0
연령 Age							
15~19	18.1	10.7	0.6	2.6	2.9	0.3	64.8
20~29	16.5	13.9	3.2	3.8	7.7	0.6	54.4
30~39	13.9	12.3	3.3	7.8	10.2	0.6	51.9
40~49	14.7	11.5	2.9	9.3	9.3	0.7	51.7
50~59	11.9	11.0	3.5	11.6	5.6	0.4	56.0
60+	8.6	9.2	2.6	15.1	2.0	0.6	61.8
1995							
전국 Whole Country	18.1	17.4	5.3	7.6	8.3	0.5	42.7
시부 Urban	20.0	18.5	5.2	7.0	9.4	0.6	39.4
군부 Rural	11.4	13.5	5.6	9.8	4.4	0.4	55.0
성 Sex							
남 Male	24.4	11.8	10.3	7.0	7.9	0.5	38.1
여 Female	12.2	22.8	0.6	8.1	8.7	0.5	47.2
연령 Age							
15~19	21.1	15.1	1.0	2.6	4.2	0.2	55.7
20~29	20.6	19.9	5.2	3.2	8.6	0.4	42.1
30~39	17.8	18.9	6.2	6.4	11.3	0.6	38.8
40~49	19.2	16.1	6.3	8.2	10.9	0.6	38.9
50~59	16.8	16.4	6.5	12.0	7.7	0.6	40.2
60+	12.0	15.1	5.0	16.5	3.3	0.6	47.6

자료 : 통계청, 『사회통계조사』, 각연도.

Source : National Statistical Office,
Social Statistics Survey, each year.

〈表 3-4-1〉 勤勞者의 健康診斷 受檢率 및 職業病 有病勤勞者 比率 : 1970~1997

Table 3-4-1. Rate of Health Examination and Occupational Diseases : 1970~1997

연도 Year	건강진단대상 근로자수(천명) Number of Applied Workers (1,000 persons)	건강진단 수검근로자수(천명) Number of Examinees (1,000 persons)	수검률 Examination Rate(%)	직업병 유병 근로자수(명) Cases of Occupational Disease(person)	유병자율 Occupational Disease Rate(%)
1970	692	614	88.7	780	0.13
1971	849	718	84.6	840	0.12
1972	904	838	92.7	2 707	0.32
1973	999	956	95.7	2 598	0.27
1974	1 180	1 147	97.2	2 862	0.25
1975	1 416	1 371	96.8	2 960	0.22
1976	2 092	1 772	84.7	3 940	0.22
1977	2 177	2 074	95.3	3 821	0.18
1978	2 365	2 263	95.7	5 364	0.24
1979	2 531	2 449	96.8	4 063	0.17
1980	2 585	2 442	94.5	4 828	0.20
1981	2 732	2 554	93.5	4 265	0.17
1982	2 408	2 007	83.3	5 341	0.27
1983	2 486	2 375	95.5	6 345	0.27
1984	2 533	2 447	96.6	6 557	0.27
1985	2 692	2 538	94.3	6 895	0.27
1986	3 084	2 817	91.3	7 163	0.25
1987	3 482	3 213	92.3	6 850	0.21
1988	3 836	3 279	85.5	8 408	0.26
1989	3 939	3 467	88.0	7 568	0.22
1990	4 046	3 530	87.2	7 742	0.22
1991	3 970	3 435	86.5	7 187	0.21
1992	4 015	3 550	88.4	5 942	0.17
1993	4 366	3 731	85.5	4 346	0.12
1994	4 199	3 486	83.0	3 084	0.09
1995	3 876	3 501	90.3	3 054	0.09
1996	4 199	3 561	84.8	2 884	0.08
1997	3 709	3 261	87.9	2 428	0.07

자료 : 노동부, 『노동통계연감』, 각연도.

Source : Ministry of Labor,
Yearbook of Labor Statistic, each year.

〈表 3-4-2〉 最終出産兒(1990~1994.5월)에 대한 接種率 - 地域,
母의 教育水準 및 豫防接種 種類別

Table 3-4-2. Immunization Rates for the Last Birth Experienced(1990~May 1994) by Education and Region, and by the Kind of Immunization

단위 : %

Unit : %

	BCG	간염 Hepatitis	DPT/소아마비 Polioyelitis			홍역 Measles	MMR	DPT/소아마비 추가접종 Additional Polioyelitis
			1차 First	2차 Second	3차 Third			
전 국 Whole Country								
전 체 Total	98.5	98.9	95.1	99.5	99.5	94.3	96.6	93.2
초졸이하 Primary School Graduates & Under	99.1	90.4	85.8	95.6	94.9	76.3	86.2	87.7
중 학교 Middle School Graduates	98.2	97.1	94.1	99.5	98.3	92.4	94.5	89.3
고등학교 High School Graduates	98.4	99.5	95.5	99.6	99.8	94.4	97.0	93.8
대학이상 College, University Graduates & Over	98.8	99.6	95.7	99.6	99.9	96.9	97.8	94.4
시 부 Urban Area								
전 체 Total	98.8	99.2	95.3	99.5	99.5	95.7	96.8	93.8
초졸이하 Primary School Graduates & Under	100.0	89.5	84.1	94.9	93.6	91.5	89.0	87.9
중 학교 Middle School Graduates	98.5	98.3	95.8	99.3	98.2	94.4	94.8	91.3
고등학교 High School Graduates	98.9	99.5	95.6	99.6	99.8	95.1	97.1	94.2
대학이상 College, University Graduates & Over	98.7	99.6	95.5	99.7	100.0	97.7	97.6	94.4
군 부 Rural Area								
전 체 Total	97.1	97.7	93.7	99.4	99.4	87.5	95.6	90.3
초졸이하 Primary School Graduates & Under	97.4	91.9	88.7	96.9	96.7	60.1	83.6	87.5
중 학교 Middle School Graduates	97.4	93.2	88.4	100.0	98.8	86.1	93.5	82.3
고등학교 High School Graduates	96.4	99.3	94.9	99.7	100.0	91.4	96.8	92.1
대학이상 College, University Graduates & Over	100.0	98.7	97.2	98.5	98.3	86.0	100.0	94.7

자료 : 한국보건사회연구원,
『전국출산력 및 가족보건 실태조사』, 1994.

Source : Korea Institute for Health and Social Affairs,
National Fertility and Family Health Survey, 1994.

〈表 3-5-1〉 營養供給量 - 1人1日當 : 1975~1997
 Table 3-5-1. Nutrient Supply - per Capita per Day : 1975~1997

연 도 Year	총 열 량			단 백 질			지 방 질		
	Total Calorie (Kcal)	식물성 Plant	동물성 Animal	Protein (g)	식물성 Plant	동물성 Animal	Fat (g)	식물성 Plant	동물성 Animal
1975	2 390	2 212	178	71.1	55.9	15.2	27.4	14.1	13.3
1976	2 414	2 220	194	73.5	56.4	17.1	27.9	15.2	12.7
1977	2 427	2 194	233	73.9	53.7	20.2	29.2	13.5	15.7
1978	2 533	2 302	231	73.8	55.2	18.6	33.1	16.4	16.7
1979	2 599	2 350	249	76.2	56.0	20.2	37.5	19.8	17.7
1980	2 485	2 257	227	73.6	53.5	20.1	36.6	21.4	15.2
1981	2 531	2 284	248	76.9	55.2	21.7	39.2	22.8	16.4
1982	2 588	2 326	261	78.3	55.6	22.7	44.0	26.5	17.5
1983	2 622	2 341	281	86.6	57.6	29.1	47.1	31.2	15.9
1984	2 636	2 326	310	85.6	56.5	29.1	49.2	30.1	19.1
1985	2 687	2 384	303	86.6	58.1	28.5	51.8	33.5	18.3
1986	2 746	2 435	312	89.4	58.6	30.9	53.6	35.8	17.8
1987	2 810	2 479	331	88.4	57.7	30.7	58.2	38.2	20.0
1988	2 814	2 477	337	87.5	58.3	29.2	60.4	39.4	21.0
1989	2 825	2 473	352	88.9	58.3	30.7	61.6	39.6	22.1
1990	2 853	2 457	395	89.3	56.1	33.2	72.2	46.7	25.5
1991	2 876	2 506	370	88.6	56.2	32.4	71.7	48.6	23.0
1992	2 912	2 514	398	90.1	56.5	33.6	73.6	48.2	25.4
1993	2 872	2 464	408	91.7	56.2	35.5	74.1	48.6	25.5
1994	2 950	2 534	416	94.5	58.2	36.4	77.3	51.2	26.1
1995	2 959	2 520	439	96.9	57.6	39.3	76.9	50.6	26.4
1996	2 948	2 495	453	98.0	56.8	41.1	77.7	51.0	26.8
1997 ^p	2 956	2 525	431	97.1	56.9	40.3	79.7	54.9	24.9

자료 : 한국농촌경제연구원, 『식품수급표』, 각연도.

Source : Korea Rural Economics Institute,
 Food Balance Sheet, each year.

〈表 3-5-2〉 食品供給量 - 1人1日當 : 1975~1997
 Table 3-5-2. Food Supply - per Capita per Day : 1975~1997

단위 : g

Unit : g

연 도 Year	공 급 량 Total Supply	식물성 식품 Plant Food			동물성식품 Animal Food		
		식물성 식품 Plant Food	곡 류 Cereal	과실류 Fruit	동물성식품 Animal Food	육 류 Meat	어패류 Fish, Shellfish
1975	1 014.4	876.6	528.6	38.2	137.8	25.4	67.6
1976	1 040.9	899.0	530.4	35.9	141.9	26.4	65.5
1977	1 027.1	876.9	522.6	42.0	150.2	28.8	66.6
1978	1 141.2	988.6	529.5	44.3	152.6	31.8	60.9
1979	1 197.5	1 031.4	527.0	47.7	166.1	38.1	62.3
1980	1 166.0	995.1	505.0	44.4	170.9	37.9	61.5
1981	1 201.9	1 007.6	520.3	53.5	194.3	32.4	71.0
1982	1 232.0	1 034.4	514.6	61.2	197.6	35.4	72.2
1983	1 206.6	975.3	501.5	72.4	231.3	40.9	86.3
1984	1 186.3	947.3	501.6	63.1	239.0	43.6	85.1
1985	1 200.6	948.0	507.9	72.8	252.6	45.2	84.1
1986	1 282.1	1 004.4	509.8	72.0	277.7	47.0	89.5
1987	1 278.5	996.8	507.8	72.2	281.7	52.3	89.1
1988	1 307.2	1 014.1	506.6	80.7	293.1	56.3	72.3
1989	1 350.1	1 060.6	499.6	99.0	289.5	59.2	80.2
1990	1 338.4	1 074.7	480.7	79.3	263.7	64.6	83.6
1991	1 355.1	1 045.0	482.6	98.3	310.1	68.1	79.3
1992	1 406.9	1 069.8	480.5	106.2	337.1	74.8	81.1
1993	1 448.9	1 100.5	468.0	96.1	348.4	77.6	82.7
1994	1 431.3	1 143.9	473.7	96.3	287.4	81.5	89.1
1995	1 519.3	1 205.2	474.1	107.1	314.1	89.5	91.4
1996	1 503.2	1 173.4	470.6	100.9	329.8	93.2	94.3
1997 ^P	1 506.5	1 184.4	466.5	114.5	322.0	96.3	87.6

자료 : 한국농촌경제연구원, 『식품수급표』, 각연도.

Source : Korea Rural Economics Institute,
Food Balance Sheet, each year.

〈表 3-6-1〉 學生의 身長 - 年齡別 : 1975~1997

Table 3-6-1. Average Height of Students by Age : 1975~1997

단위 : Cm

Unit : Cm

연도 Year	6세 6 Years Old		7세 7 Years Old		8세 8 Years Old		9세 9 Years Old		10세 10 Years Old		11세 11 Years Old	
	남 Male	여 Female	남 Male	여 Female	남 Male	여 Female	남 Male	여 Female	남 Male	여 Female	남 Male	여 Female
1975	113.3	112.3	118.3	117.8	120.8	121.9	127.8	127.3	132.5	132.2	136.8	137.6
1980	115.0	113.7	120.0	119.6	125.1	124.5	129.9	129.4	134.4	134.8	139.3	140.3
1985	116.5	115.4	122.1	120.9	126.9	125.9	135.8	131.2	136.6	136.8	141.4	143.2
1990	118.3	117.2	123.8	122.7	128.8	128.1	133.8	133.6	138.6	139.3	144.1	145.8
1991	118.5	117.3	124.0	122.9	129.2	128.4	134.2	133.7	139.2	139.6	144.4	145.9
1992	118.7	117.2	124.3	123.1	129.5	128.8	134.5	133.8	139.5	140.7	145.3	146.6
1993	119.1	117.9	124.7	123.4	130.0	128.9	135.2	134.6	139.8	140.7	145.5	147.1
1994	119.4	118.3	125.0	123.7	130.1	128.9	135.1	134.9	140.4	141.1	145.4	147.3
1995	119.4	118.4	125.2	123.9	130.7	129.3	135.6	135.0	140.6	141.4	146.3	147.9
1996	119.6	118.5	125.2	124.2	130.6	130.0	135.7	135.3	140.8	141.7	146.6	147.9
1997	119.8	118.3	125.5	124.3	130.9	129.9	135.9	135.5	141.0	142.0	146.8	148.4

연도 Year	12세 12 Years Old		13세 13 Years Old		14세 14 Years Old		15세 15 Years Old		16세 16 Years Old		17세 17 Years Old	
	남 Male	여 Female	남 Male	여 Female	남 Male	여 Female	남 Male	여 Female	남 Male	여 Female	남 Male	여 Female
1975	143.4	145.2	148.7	150.5	153.9	153.4	161.6	154.9	164.5	156.3	166.8	156.8
1980	144.2	146.5	150.4	150.7	156.8	153.8	162.2	155.7	165.6	156.5	167.4	157.2
1985	147.4	149.7	154.1	153.1	160.2	155.5	164.8	156.7	167.6	157.0	169.1	157.7
1990	150.1	150.9	157.0	154.6	162.5	156.6	166.8	157.6	168.9	158.1	170.1	158.6
1991	150.7	150.6	157.3	154.9	163.2	156.6	167.0	157.5	169.0	158.2	170.3	158.6
1992	151.0	151.6	157.9	155.3	164.0	157.4	167.5	158.1	169.4	158.4	170.6	158.6
1993	151.6	152.4	158.6	155.6	164.4	157.4	168.4	158.3	169.9	158.8	170.9	159.0
1994	152.1	152.7	159.1	155.9	164.4	157.6	168.3	158.6	170.5	159.0	171.3	159.3
1995	152.6	153.2	159.5	156.2	165.3	158.2	168.8	158.9	170.4	159.4	171.5	159.8
1996	152.9	153.2	159.9	156.4	165.5	158.5	169.4	158.8	171.1	159.6	172.0	160.1
1997	153.7	153.5	160.3	156.7	165.7	158.6	169.6	159.2	171.6	160.0	172.2	160.3

자료 : 교육부, 『교육통계연보』, 각연도.

Source : Ministry of Education,
Statistical Yearbook of Education, each year.

〈表 3-6-2〉 學生의 體重 - 年齡別 : 1975~1997
 Table 3-6-2. Average Weight of Students by Age : 1975~1997

단위 : Kg

Unit : Kg

연도 Year	6세 6 Years Old		7세 7 Years Old		8세 8 Years Old		9세 9 Years Old		10세 10 Years Old		11세 11 Year Old	
	남 Male	여 Female	남 Male	여 Female	남 Male	여 Female	남 Male	여 Female	남 Male	여 Female	남 Male	여 Female
1975	19.2	18.5	21.1	20.3	23.1	22.4	25.5	24.9	27.9	27.8	31.0	31.2
1980	20.1	19.2	22.2	21.4	24.5	23.7	26.8	26.3	29.3	29.4	32.3	32.9
1985	20.5	19.7	22.8	21.9	25.2	24.3	27.9	27.2	30.8	30.5	33.9	34.8
1990	21.6	20.9	24.2	23.5	27.0	26.3	30.1	29.7	33.7	33.2	37.3	37.9
1991	22.1	21.2	24.6	23.7	27.5	26.6	30.4	29.8	33.9	33.7	37.6	38.2
1992	22.2	21.4	24.8	23.9	27.7	26.9	30.9	30.2	34.4	34.6	38.4	39.1
1993	22.3	21.5	25.1	24.0	28.2	27.2	31.7	30.6	34.7	34.6	39.0	39.4
1994	22.7	21.9	25.3	24.3	28.5	27.3	31.7	30.9	35.2	35.1	39.1	40.0
1995	22.8	22.0	25.7	24.6	28.9	27.7	32.1	31.0	35.5	35.3	39.7	40.5
1996	22.9	21.9	25.6	24.6	28.9	27.9	32.6	31.0	35.8	35.5	40.0	40.1
1997	23.1	21.9	25.9	24.6	29.2	27.9	32.6	31.5	36.4	36.0	40.5	40.8

연도 Year	12세 12 Years Old		13세 13 Years Old		14세 14 Years Old		15세 15 Years Old		16세 16 Years Old		17세 17 Years Old	
	남 Male	여 Female	남 Male	여 Female	남 Male	여 Female	남 Male	여 Female	남 Male	여 Female	남 Male	여 Female
1975	35.0	36.9	38.9	41.2	43.9	45.0	51.1	49.0	54.8	50.9	57.5	52.1
1980	35.6	38.1	40.0	42.7	45.9	46.3	51.9	49.4	55.5	51.5	58.5	52.4
1985	37.9	40.0	43.0	44.2	48.7	47.8	53.9	50.2	57.0	51.5	59.8	52.9
1990	41.7	42.6	47.1	46.9	51.9	49.6	56.3	51.5	58.9	52.7	61.3	53.5
1991	42.3	43.1	47.5	47.2	52.7	50.1	56.6	52.0	59.3	53.1	61.4	54.0
1992	42.9	43.6	48.2	47.8	53.2	50.6	57.5	52.1	59.5	53.4	62.0	54.0
1993	43.5	44.4	48.9	48.2	54.2	51.0	58.5	52.7	60.4	53.5	62.6	54.1
1994	44.0	44.9	49.2	48.7	54.2	51.2	58.5	52.9	60.7	53.6	62.7	53.9
1995	44.6	45.4	49.8	48.8	54.8	51.9	59.1	52.8	61.4	53.5	63.4	54.4
1996	45.0	45.5	50.1	49.4	55.4	51.9	59.7	53.2	61.9	54.0	64.0	54.2
1997	45.7	45.7	51.1	49.6	55.7	52.4	60.1	53.2	62.2	54.4	64.1	54.8

자료 : 교육부, 『교육통계연보』, 각연도.

Source : Ministry of Education,
Statistical Yearbook of Education, each year.

〈表 3-6-3〉 學生의 身體重量指數¹⁾ - 年齡別 : 1975~1997

Table 3-6-3. Body Mass Index¹⁾ of Students by Age : 1975~1997

연 도 Year	6세 6 Years Old		7세 7 Years Old		8세 8 Years Old		9세 9 Years Old		10세 10 Years Old		11세 11 Years Old	
	남 Male	여 Female	남 Male	여 Female	남 Male	여 Female	남 Male	여 Female	남 Male	여 Female	남 Male	여 Female
1975	15.0	14.7	15.1	14.6	15.8	15.1	15.6	15.4	15.9	15.9	16.6	16.5
1980	15.2	14.9	15.4	15.0	15.7	15.3	15.9	15.7	16.2	16.2	16.6	16.7
1985	15.1	14.8	15.3	15.0	15.6	15.3	15.1	15.8	16.5	16.3	17.0	17.0
1990	15.4	15.2	15.8	15.6	16.3	16.0	16.8	16.6	17.5	17.1	18.0	17.8
1991	15.7	15.4	16.0	15.7	16.5	16.1	16.9	16.7	17.5	17.3	18.0	17.9
1992	15.8	15.6	16.1	15.8	16.5	16.2	17.1	16.9	17.7	17.5	18.2	18.2
1993	15.7	15.5	16.1	15.8	16.7	16.4	17.3	16.9	17.8	17.5	18.4	18.2
1994	15.9	15.6	16.2	15.9	16.8	16.4	17.4	17.0	17.9	17.6	18.5	18.4
1995	16.0	15.7	16.4	16.0	16.9	16.6	17.5	17.0	18.0	17.7	18.5	18.5
1996	16.0	15.6	16.3	15.9	16.9	16.5	17.7	16.9	18.1	17.7	18.6	18.3
1997	16.1	15.6	16.4	15.9	17.0	16.5	17.7	17.2	18.3	17.9	18.8	18.5

연 도 Year	12세 12 Years Old		13세 13 Years Old		14세 14 Years Old		15세 15 Years Old		16세 16 Years Old		17세 17 Years Old	
	남 Male	여 Female	남 Male	여 Female	남 Male	여 Female	남 Male	여 Female	남 Male	여 Female	남 Male	여 Female
1975	17.0	17.5	17.6	18.2	18.5	19.1	19.6	20.4	20.3	20.8	20.7	21.2
1980	17.1	17.8	17.7	18.8	18.7	19.6	19.7	20.4	20.2	21.0	20.9	21.2
1985	17.4	17.8	18.1	18.9	19.0	19.8	19.8	20.4	20.3	20.9	20.9	21.3
1990	18.5	18.7	19.1	19.6	19.7	20.2	20.2	20.7	20.6	21.1	21.2	21.3
1991	18.6	19.0	19.2	19.7	19.8	20.4	20.3	21.0	20.8	21.2	21.2	21.5
1992	18.8	19.0	19.3	19.8	19.8	20.4	20.5	20.8	20.7	21.3	21.3	21.5
1993	18.9	19.1	19.4	19.9	20.1	20.6	20.6	21.0	20.9	21.2	21.4	21.4
1994	19.0	19.3	19.4	20.0	20.1	20.6	20.7	21.0	20.9	21.2	21.4	21.2
1995	19.2	19.3	19.6	20.0	20.1	20.7	20.7	20.9	21.1	21.1	21.6	21.3
1996	19.2	19.4	19.6	20.2	20.2	20.7	20.8	21.1	21.1	21.2	21.6	21.1
1997	19.3	19.4	19.9	20.2	20.3	20.8	20.9	21.0	21.3	21.3	21.6	21.3

자료 : 교육부, 『교육통계연보』, 각연도.

Source : Ministry of Education, *Statistical Yearbook of Education*, each year.

주 : 1) 체중(kg)/신장(m)²

Note : 1) Weight(kg)/Height(m)²

〈表 3-6-4〉 學生의 가슴둘레 - 年齡別 : 1975~1997

Table 3-6-4. Average Chest Circumference of Students by Age : 1975~1997

단위 : cm

Unit : cm

연도 Year	6세 6 Years Old		7세 7 Years Old		8세 8 Years Old		9세 9 Years Old		10세 10 Years Old		11세 11 Years Old	
	남 Male	여 Female	남 Male	여 Female	남 Male	여 Female	남 Male	여 Female	남 Male	여 Female	남 Male	여 Female
1975	56.7	55.8	58.6	57.8	60.8	56.8	62.3	61.7	64.5	63.8	66.4	66.3
1980	57.6	55.9	59.2	57.7	64.4	59.5	63.1	61.4	65.0	64.2	67.1	66.9
1985	57.6	56.3	59.7	58.0	61.7	59.9	63.8	62.4	66.1	65.1	68.2	68.5
1990	58.4	56.8	60.6	58.9	62.8	61.3	65.1	63.9	67.8	66.8	70.3	70.5
1991	58.4	56.8	60.5	58.9	63.1	61.6	65.4	64.0	67.7	67.1	70.5	70.8
1992	58.6	57.2	61.0	59.2	63.4	61.8	65.7	64.5	68.5	68.1	71.3	71.5
1993	59.0	57.2	61.3	59.4	63.6	61.7	66.4	64.6	68.6	67.7	71.4	71.6
1994	59.1	57.5	61.4	59.5	63.9	62.0	66.3	64.8	68.8	68.2	71.3	72.1
1995	59.1	57.5	61.5	59.9	64.3	62.5	66.5	65.1	69.0	68.4	71.9	72.5
1996	59.4	57.6	61.4	60.0	64.0	62.5	66.7	65.4	69.1	68.6	71.8	72.2
1997	59.5	57.6	61.9	60.1	64.3	62.8	66.9	65.7	69.8	68.8	72.4	72.8

연도 Year	12세 12 Years Old		13세 13 Years Old		14세 14 Years Old		15세 15 Years Old		16세 16 Years Old		17세 17 Years Old	
	남 Male	여 Female	남 Male	여 Female	남 Male	여 Female	남 Male	여 Female	남 Male	여 Female	남 Male	여 Female
1975	69.1	70.1	72.0	73.8	75.6	77.1	80.9	80.3	84.2	81.6	86.4	82.8
1980	69.1	71.4	72.4	75.1	76.4	77.8	80.9	79.4	83.9	81.2	86.6	82.3
1985	70.5	72.9	73.9	75.9	77.6	78.6	81.4	80.0	84.0	81.0	86.4	82.2
1990	72.7	74.6	76.2	77.6	79.6	80.0	82.7	81.3	85.1	82.2	87.4	83.1
1991	73.1	74.7	76.4	77.9	80.1	80.3	83.1	81.4	85.4	82.5	87.6	83.4
1992	73.4	75.1	77.0	78.3	80.3	80.6	83.6	81.5	85.4	82.5	87.2	83.2
1993	73.9	76.0	77.3	78.5	80.8	80.6	84.0	82.2	85.8	82.9	88.1	83.8
1994	73.8	76.1	77.1	79.0	80.4	80.8	83.5	82.2	85.9	83.0	86.7	83.6
1995	74.2	76.5	77.4	79.2	80.5	81.3	83.5	82.0	85.8	82.5	87.9	83.2
1996	74.5	76.5	77.6	79.5	81.1	81.3	83.6	82.1	86.2	82.6	88.3	83.1
1997	75.1	76.6	78.1	79.6	81.5	81.6	84.2	82.1	86.3	83.1	88.4	83.6

자료 : 교육부, 『교육통계연보』, 각연도.

Source : Ministry of Education,
Statistical Yearbook of Education, each year.

4. 保健醫療資源

Health Resources

〈表 4-1-1〉 病醫院數

Table 4-1-1. Number of Hospital & Clinic Facilities

단위 : 개소

연 도 Year	계 Total	병 · 의원 Hospital and Clinic			특수병원 Specialized Hospital	
		종합병원 General Hospital	병 원 Hospital	의 원 Clinic	결 핵 Tuberculous Hospital	나 Leprosy Hospital
1980	11 781	82	240	6 344	4	1
1981	12 233	89	256	6 604	4	1
1982	12 807	111	263	6 824	4	1
1983	13 674	156	282	7 252	4	1
1984	14 216	170	310	7 584	4	1
1985	15 154	183	317	8 069	4	1
1986	16 095	195	316	8 570	5	1
1987	17 311	205	305	9 089	6	1
1988	18 461	213	323	9 595	7	4
1989	19 980	218	322	10 200	5	5
1990	20 019	228	328	10 935	5	1
1991	23 373	231	326	11 746	5	1
1992	25 022	236	337	12 355	5	1
1993	26 661	242	360	12 966	5	1
1994	28 121	252	380	13 647	4	1
1995	29 773	266	398	14 343	4	1
1996	31 173	271	421	15 002	3	1
1997	32 700	262	456	15 876	3	1

자료 : 보건복지부, 『보건복지통계연보』, 각연도.

- 病醫院 種別 : 1980~1997

by Hospital & Clinic Facility Type : 1980~1997

Unit : establishment

정신 Mental Hospital	치과병의원 Dental Hospital and Clinic		한방병의원 Oriental Medical Hospital and Clinic		부속의원 Dispensary	조산소 Midwifery
	치과병원 Hospital	치과의원 Clinic	한방병원 Hospital	한의원 Clinic		
0	3	2 025	11	2 317	266	488
7	3	2 155	11	2 345	278	480
7	3	2 317	11	2 450	240	576
6	3	2 519	13	2 506	236	696
8	4	2 748	16	2 612	256	503
8	4	2 994	17	2 774	279	504
9	4	3 274	16	2 941	262	502
11	4	3 595	18	3 217	356	504
17	5	3 999	23	3 586	256	433
15	7	4 536	31	3 990	257	433
26	6	5 286	33	4 261	256	336
29	6	5 952	41	4 497	272	267
31	7	6 632	52	4 849	270	247
35	7	7 269	54	5 250	256	216
35	8	7 718	64	5 553	266	193
37	12	8 292	69	5 928	246	177
45	14	8 761	81	6 172	240	161
45	21	9 222	98	6 348	220	148

Source : Ministry of Health and Welfare, *Yearbook of Health and Welfare Statistics*, each year.

〈表 4-1-2〉 人口 10萬名當 病醫院數

Table 4-1-2. Number of Hospital & Clinic Facilities per 100,000 of

단위 : 인구 10만명당

연도 Year	계 Total	병·의원 Hospital and Clinic			특수병원 Specialized Hospital	
		종합병원 General Hospital	병원 Hospital	의원 Clinic	결핵 Tuberculous Hospital	나 Leprosy Hospital
1980	30.90	0.22	0.63	16.64	0.01	0.00
1981	31.59	0.23	0.66	17.05	0.01	0.00
1982	32.57	0.28	0.67	17.35	0.01	0.00
1983	34.26	0.39	0.71	18.17	0.01	0.00
1984	35.18	0.42	0.77	18.77	0.01	0.00
1985	37.14	0.45	0.78	19.77	0.01	0.00
1986	39.05	0.47	0.77	20.79	0.01	0.00
1987	41.59	0.49	0.73	21.84	0.01	0.00
1988	43.92	0.51	0.77	22.83	0.02	0.01
1989	47.07	0.51	0.76	24.03	0.01	0.01
1990	46.70	0.53	0.77	25.51	0.01	0.00
1991	53.98	0.53	0.75	27.13	0.01	0.00
1992	57.20	0.54	0.77	28.24	0.01	0.00
1993	60.33	0.55	0.81	29.34	0.01	0.00
1994	62.99	0.56	0.85	30.57	0.01	0.00
1995	66.03	0.59	0.88	31.81	0.01	0.00
1996	68.44	0.60	0.92	32.94	0.01	0.00
1997	71.10	0.57	0.99	34.52	0.01	0.00

자료원 : 보건복지부, 『보건복지통계연보』, 각연도

- 病醫院 種別 : 1980~1997

the Population by Type of Hospital & Clinic Facility : 1980~1997

Unit : per 100,000 of the population

정신 Mental Hospital	치과병의원 Dental Hospital and Clinic		한방병의원 Oriental Medical Hospital and Clinic		부속의원 Dispensary	조산소 Midwifery
	치과병원 Hospital	치과의원 Clinic	한방병원 Hospital	한의원 Clinic		
-	0.01	5.31	0.03	6.08	0.70	1.28
0.02	0.01	5.57	0.03	6.06	0.72	1.24
0.02	0.01	5.89	0.03	6.23	0.61	1.46
0.02	0.01	6.31	0.03	6.28	0.59	1.74
0.02	0.01	6.80	0.04	6.46	0.63	1.24
0.02	0.01	7.34	0.04	6.80	0.68	1.24
0.02	0.01	7.94	0.04	7.14	0.64	1.22
0.03	0.01	8.64	0.04	7.73	0.86	1.21
0.04	0.01	9.51	0.05	8.53	0.61	1.03
0.04	0.02	10.69	0.07	9.40	0.61	1.02
0.06	0.01	12.33	0.08	9.94	0.60	0.78
0.07	0.01	13.75	0.09	10.39	0.63	0.62
0.07	0.02	15.16	0.12	11.08	0.62	0.56
0.08	0.02	16.45	0.12	11.88	0.58	0.49
0.08	0.02	17.29	0.14	12.44	0.60	0.43
0.08	0.03	18.39	0.15	13.15	0.55	0.39
0.10	0.03	19.24	0.18	13.55	0.53	0.35
0.10	0.05	20.05	0.21	13.80	0.48	0.32

Source of Data : Ministry of Health and Welfare, *Yearbook of Health and Welfare Statistics*, each year.

〈表 4-1-3〉 病醫院數

Table 4-1-3. Number of Hospital & Clinic Facilities

단위 : 개소

시·도 City/Province	계 Total	병 · 의 원 Hospital and Clinic			특 Specialized
		중 합 병 원 General Hospital	병 원 Hospital	의 원 Clinic	결 핵 Tuberculous Hospital
전 국 Whole Country	32 700	262	456	15 876	3
서 울 Seoul	9 645	67	96	4 326	0
부 산 Pusan	2 952	25	44	1 399	0
대 구 Taegu	2 093	14	17	977	0
인 천 Incheon	1 490	12	14	801	0
광 주 Kwangju	980	9	19	516	0
대 전 Taejon	1 157	7	12	594	0
울 산 Ulsan	878	5	12	319	0
경 기 Kyonggi	5 230	30	70	2 723	0
강 원 Kangwon	822	15	15	417	0
충 북 Chungbuk	854	9	14	459	0
충 남 Chungnam	1 052	2	27	547	1
전 북 Chonbuk	1 293	10	25	681	0
전 남 Chonnam	1 026	18	23	551	1
경 북 Kyongbuk	1 415	17	22	625	0
경 남 Kyongnam	1 700	17	46	775	1
제 주 Cheju	324	5	0	166	0

자료 : 보건복지부, 『보건복지통계연보』, 1998.

주 : 1) 회사 또는 사업체의 종업원을 위한 부속의원임(의료법 제31조).

- 病醫院 種別 : 1997

by Hospital & Clinic Facility Type : 1997

Unit : establishment

수 병 원 Hospital		치 과 병 · 의 원 Dental Hospital and Clinic		한 방 병 · 의 원 Oriental Medical Hospital and Clinic		부속의원 ¹⁾ Dispensary	조 산 소 Midwifery Clinic
나 Leprosy Hospital	정 신 Mental Hospital	치과병원 Hospital	치과의원 Clinic	한방병원 Hospital	한 의 원 Clinic		
1	45	21	9 222	98	6 348	220	148
0	2	12	2 975	27	2 060	71	12
0	9	0	793	9	600	33	40
0	1	2	572	14	481	9	6
0	1	1	402	6	247	4	2
0	1	1	317	5	85	12	15
0	3	1	286	4	239	8	3
0	1	1	172	1	146	10	1
0	14	1	1 504	10	835	28	15
0	1	1	214	3	147	3	6
0	2	1	180	2	178	5	5
0	1	1	250	2	214	2	5
0	1	1	320	6	245	0	4
1	1	0	282	4	128	6	11
0	1	0	395	6	333	14	2
0	6	0	460	1	365	10	19
0	0	0	100	1	45	5	2

Source : Ministry of Health and Welfare, *Yearbook of Health and Welfare Statistics*, 1998

Note : 1) Dispensaries are for employees in companies or business(Medical Act Article 31).

〈表 4-1-4〉 人口 10萬名當 病醫院數

Table 4-1-4. Number of Hospital & Clinic Facilities per 100,000 of

단위 : 인구 10만명당

시·도 City/Province	계 Total	병 · 의 원 Hospital and Clinic			특 Specialized
		중 합 병 원 General Hospital	병 원 Hospital	의 원 Clinic	결 핵 Tuberculous Hospital
전 국 Whole Country	71.10	0.57	0.99	34.52	0.01
서 울 Seoul	92.84	0.64	0.92	41.64	-
부 산 Pusan	76.38	0.65	1.14	36.20	-
대 구 Taegu	83.65	0.56	0.68	39.05	-
인 천 Incheon	60.54	0.49	0.57	32.55	-
광 주 Kwangju	73.91	0.68	1.43	38.91	-
대 전 Taejon	87.45	0.53	0.91	44.90	-
울 산 Ulsan	86.67	0.49	1.18	31.49	-
경 기 Kyonggi	61.42	0.35	0.82	31.98	-
강 원 Kangwon	53.38	0.97	0.97	27.08	-
충 북 Chungbuk	57.90	0.61	0.95	31.12	-
충 남 Chungnam	55.28	0.11	1.42	28.74	0.05
전 북 Chonbuk	64.42	0.50	1.25	33.93	-
전 남 Chonnam	47.37	0.83	1.06	25.44	0.05
경 북 Kyongbuk	50.32	0.60	0.78	22.23	-
경 남 Kyongnam	55.59	0.56	1.50	25.34	0.03
제 주 Cheju	61.36	0.95	-	31.44	-

자료원 : 보건복지부, 『보건복지통계연보』, 1998.

주 : 1) 회사 또는 사업체의 종업원을 위한 부속의원임(의료법 제31조).

- 病醫院 種別 : 1997

the Population by Hospital & Clinic Facility Type : 1997

Unit : per 100,000 of the population

수 병 원 Hospital		치 과 병 · 의 원 Dental Hospital and Clinic		한 방 병 · 의 원 Oriental Medical Hospital and Clinic		부속의원 ¹⁾ Dispensary	조 산 소 Midwifery Clinic
나 Leprosy Hospital	정 신 Mental Hospital	치과병원 Hospital	치과의원 Clinic	한방병원 Hospital	한 의 원 Clinic		
0.00	0.10	0.05	20.05	0.21	13.80	0.48	0.32
-	0.02	0.12	28.64	0.26	19.83	0.68	0.12
-	0.23	-	20.52	0.23	15.52	0.85	1.03
-	0.04	0.08	22.86	0.56	19.22	0.36	0.24
-	0.04	0.04	16.33	0.24	10.04	0.16	0.08
-	0.08	0.08	23.91	0.38	6.41	0.90	1.13
-	0.23	0.08	21.62	0.30	18.07	0.60	0.23
-	0.10	0.10	16.98	0.10	14.41	0.99	0.10
-	0.16	0.01	17.66	0.12	9.81	0.33	0.18
-	0.06	0.06	13.90	0.19	9.55	0.19	0.39
-	0.14	0.07	12.20	0.14	12.07	0.34	0.34
-	0.05	0.05	13.14	0.11	11.25	0.11	0.26
-	0.05	0.05	15.94	0.30	12.21	-	0.20
0.05	0.05	-	13.02	0.18	5.91	0.28	0.51
-	0.04	-	14.05	0.21	11.84	0.50	0.07
-	0.20	-	15.04	0.03	11.94	0.33	0.62
-	-	-	18.94	0.19	8.52	0.95	0.38

Source of Data : Ministry of Health and Welfare, *Yearbook of Health and Welfare Statistics*, 1998.

Note : 1) Dispensaries are for employees in companies or businesses(Medical Act Article 31).

〈表 4-1-5〉 入院診療 病床數

Table 4-1.5. Number of Inpatient Care Beds by Type

단위 : 개

연 도 Year	계 Total	병 · 의 원 Hospital and Clinic			특 수 병 원 Specialized Hospital		
		종합병원 General Hospital	병원 Hospital	의원 Clinic	결핵병원 Tuberculous Hospital	나병원 Leprosy Hospital	정신병원 Mental Hospital
1980	65 041	20 386	17 269 ¹⁾	24 876
1981	65 255	23 139	16 596 ¹⁾	23 549
1982	69 063	27 286	17 219 ¹⁾	21 694
1983	83 382	37 604	20 956 ¹⁾	22 616
1984	93 528	44 847	23 516 ¹⁾	22 963
1985	99 950	49 394	24 321 ¹⁾	23 861
1986	107 907	55 351	23 957 ¹⁾	26 122
1987	114 511	57 863	26 798 ¹⁾	27 861
1988	120 678	60 554	28 853 ¹⁾	28 830
1989	126 539	62 832	29 760 ¹⁾	31 237
1990	134 176	66 625	19 425	33 011	2 073	2 600	7 778
1991	144 025	71 275	20 917	35 779	2 363	2 600	8 307
1992	151 887	76 619	22 423	35 418	2 363	2 600	9 039
1993	164 588	81 911	25 886	37 408	2 317	2 600	10 987
1994	182 159	91 172	30 161	39 836	2 317	2 600	11 974
1995	196 232	96 865	33 425	44 610	2 243	1 800	12 720
1996	208 583	100 828	37 262	46 903	2 243	1 800	14 389
1997	220 427	101 615	44 288	49 586	1 428	1 100	15 891

자료 : 보건복지부, 『보건복지통계연보』, 각연도.

주 : 1) 정신병원, 결핵병원, 나병원 포함.

- 病醫院 種別 : 1980~1997
of Hospital & Clinic Facility : 1980~1997

Unit : each

치과병의원 Dental Hospital and Clinic		한방병의원 Oriental Medical Hospital and Clinic		부속의원 Dispensary	조산소 Midwifery Clinic
치과병원 Hospital	치과의원 Clinic	한방병원 Hospital	한방의원 Clinic		
44	5	397	69		
54	11	438	171	337	960
54	6	417	140	499	1 748
54	3	485	56	413	1 195
54	1	566	23	532	1 026
54	11	596	21	674	1 018
54	1	573	25	784	1 048
54	-	612	31	859	433
66	-	804	15	945	611
81	-	1 127	24	834	644
66	-	1 276	14	872	436
66	-	1 695	17	664	342
66	-	2 078	18	933	330
66	3	2 359	75	694	282
90	-	2 953	135	677	244
81	29	3 498	168	577	216
103	-	4 207	190	460	198
153	6	5 493	209	510	148

Source : Ministry of Health and Welfare, *Yearbook of Health and Welfare Statistics*, each year.
Note : 1) Including mental hosp., T.B. hosp., leprosy hosp.

〈表 4-1-6〉 人口 10萬名當 病床數

Table 4-1-6. Number of Beds per 100,000 of the Population

단위 : 인구 10만명당

연도 Year	계 Total	병·의원 Hospital and Clinic			특수병원 Specialized Hospital		
		종합병원 General Hospital	병원 Hospital	의원 Clinic	결핵병원 Tuberculous Hospital	나병원 Leprosy Hospital	정신병원 Mental Hospital
1980	170.60	53.47	45.30	65.25
1981	168.52	59.75	42.86	60.81
1982	175.62	69.38	43.78	55.16
1983	208.92	94.22	52.51	56.67
1984	231.47	110.99	58.20	56.83
1985	244.94	121.05	59.60	58.47
1986	261.82	134.30	58.13	63.38
1987	275.12	139.02	64.38	66.94
1988	287.11	144.07	68.65	68.59
1989	298.10	148.02	70.11	73.59
1990	312.99	155.41	45.31	77.00	4.84	6.06	18.14
1991	332.65	164.62	48.31	82.64	5.46	6.01	19.19
1992	347.19	175.14	51.25	80.96	5.40	5.94	20.66
1993	372.42	185.34	58.57	84.64	5.24	5.88	24.86
1994	408.05	204.23	67.56	89.24	5.19	5.82	26.82
1995	435.17	214.81	74.12	98.93	4.97	3.99	28.21
1996	457.97	221.38	81.81	102.98	4.92	3.95	31.59
1997	479.28	220.94	96.30	107.82	3.10	2.39	34.55

자료원 : 보건복지부, 『보건복지통계연보』, 각연도.

- 病醫院 種別 : 1980~1997

by Type of Hospital & Clinic Facility : 1980~1997

Unit : per 100,000 of the population

치과병의원 Dental Hospital, Clinic		한방병의원 Oriental Medical Hospital and Clinic		부속의원 Dispensary	조산소 Midwifery Clinic
치과병원 Hospital	치과의원 Clinic	한방병원 Hospital	한방의원 Clinic		
0.12	0.01	1.04	0.18	2.67	2.56
0.14	0.03	1.13	0.44	0.87	2.48
0.14	0.02	1.06	0.36	1.27	4.44
0.14	0.01	1.22	0.14	1.03	2.99
0.13	0.00	1.40	0.06	1.32	2.54
0.13	0.03	1.46	0.05	1.65	2.49
0.13	0.00	1.39	0.06	1.90	2.54
0.13	-	1.47	0.07	2.06	1.04
0.16	-	1.91	0.04	2.25	1.45
0.19	-	2.65	0.06	1.96	1.52
0.15	-	2.98	0.03	2.03	1.02
0.15	-	3.91	0.04	1.53	0.79
0.15	-	4.75	0.04	2.13	0.75
0.15	0.01	5.34	0.17	1.57	0.64
0.20	-	6.61	0.30	1.52	0.55
0.18	0.06	7.76	0.37	1.28	0.48
0.23	-	9.24	0.42	1.01	0.43
0.33	0.01	11.94	0.45	1.11	0.32

Source of Data : Ministry of Health and Welfare, *Yearbook of Health and Welfare Statistics*, each year.

〈表 4-1-7〉 病床數

Table 4-1-7. Number of Beds

단위 : 개

시·도 City/Province	계 Total	병·의원 Hospital and Clinic			특수병원 Specialized Hospital		
		종합병원 General Hospital	병원 Hospital	의원 Clinic	결핵병원 Tuberculous Hospital	나병원 Leprosy Hospital	정신병원 Mental Hospital
전 국 Whole Country	220 427	101 615	44 288	49 586	1 428	1 100	15 891
서 울 Seoul	52 116	32 814	8 353	8 099	-	-	1 124
부 산 Pusan	20 723	10 598	4 290	2 892	-	-	2 395
대 구 Taegu	10 762	6 206	1 297	2 236	-	-	360
인 천 Incheon	11 212	4 963	1 396	4 005	-	-	503
광 주 Kwangju	6 743	3 441	1 188	1 530	-	-	94
대 전 Taejon	7 927	3 610	1 183	1 928	-	-	913
울 산 Ulsan	3 650	1 447	1 050	1 041	-	-	79
경 기 Kyonggi	32 613	9 492	5 713	11 255	-	-	5 313
강 원 Kangwon	9 903	5 244	1 719	2 299	-	-	400
충 북 Chungbuk	6 759	2 618	1 191	2 054	-	-	750
충 남 Chungnam	8 620	1 511	3 417	2 851	300	-	450
전 북 Chonbuk	9 846	4 077	2 124	2 905	-	-	270
전 남 Chonnam	9 426	3 877	1 818	1 497	360	1 100	600
경 북 Kyongbuk	10 897	5 593	2 634	2 101	-	-	230
경 남 Kyongnam	17 355	4 921	6 915	2 253	768	-	2 410
제 주 Cheju	1 875	1 203	-	640	-	-	-

자료 : 보건복지부, 『보건복지통계연보』, 1998.

- 病醫院 種別, 市道別 : 1997
by Hospital & Clinic Facility Type : 1997

Unit : each

치과병의원 Dental Hospital and Clinic		한방병의원 Oriental Medical Hospital and Clinic		부속의원 Dispensary	조산원 Midwifery Clinic
치과병원 Hospital	치과의원 Clinic	한방병원 Hospital	한방의원 Clinic		
153	6	5 493	209	510	148
104	-	1 520	90	-	12
-	-	374	-	134	40
3	-	634	-	20	6
-	-	343	-	-	2
10	-	370	85	10	15
-	-	290	-	-	3
-	-	32	-	-	1
-	3	588	10	224	15
12	-	208	10	5	6
-	-	135	-	6	5
-	-	86	-	-	5
24	3	439	-	-	4
-	-	141	4	18	11
-	-	271	10	56	2
-	-	32	-	37	19
-	-	30	-	-	2

Source : Ministry of Health and Welfare, *Yearbook of Health and Welfare Statistics*, 1998.

〈表 4-1-8〉 人口 10萬名當 入院診療 病床數

Table 4-1-8. Number of Inpatient Care Beds per 100,000 of the Population

단위 : 인구 10만명당

	계	병 · 의 원			특 수 병 원		
		Hospital and Clinic			Specialized Hospital		
		종합병원 General Hospital	병원 Hospital	의원 Clinic	결핵병원 Tuberculous Hospital	나병원 Leprosy Hospital	정신병원 Mental Hospital
Total							
전 국 Whole Country	479.28	220.94	96.30	107.82	3.10	2.39	34.55
서 울 Seoul	510.18	321.23	81.77	79.28	-	-	11.00
부 산 Pusan	540.06	276.19	111.80	75.37	-	-	62.42
대 구 Taegu	428.87	247.31	51.69	89.11	-	-	14.35
인 천 Incheon	462.63	204.79	57.60	165.26	-	-	20.76
광 주 Kwangju	513.55	262.07	90.48	116.53	-	-	7.16
대 전 Taejon	589.85	268.62	88.03	143.46	-	-	67.94
울 산 Ulsan	357.29	141.64	102.78	101.90	-	-	7.73
경 기 Kyonggi	389.79	113.45	68.28	134.52	-	-	63.50
강 원 Kangwon	665.65	352.49	115.55	154.53	-	-	26.89
충 북 Chungbuk	468.64	181.52	82.58	142.41	-	-	52.00
충 남 Chungnam	474.80	83.23	188.21	157.04	16.52	-	24.79
전 북 Chonbuk	511.99	212.00	110.45	151.06	-	-	14.04
전 남 Chonnam	455.41	187.31	87.84	72.33	17.39	53.15	28.99
경 북 Kyongbuk	398.62	204.59	96.35	76.86	-	-	8.41
경 남 Kyongnam	584.93	165.86	233.06	75.93	25.88	-	81.23
제 주 Cheju	359.36	230.56	-	122.66	-	-	-

자료원 : 보건복지부, 『보건복지통계연보』, 1998.
 통계청, 『한국통계월보』, 1998. 4.

- 病醫院 種別 : 1997

by Type of Hospital & Clinic Facility : 1997

Unit : per 100,000 of the population

치과병의원 Dental Hospital Clinic		한방병의원 Oriental Medical Hospital and Clinic		부속의원 Dispensary	조산원 Midwifery Clinic
치과병원 Hospital	치과의원 Clinic	한방병원 Hospital	한방의원 Clinic		
0.33	0.01	11.94	0.45	1.11	0.32
1.02	-	14.88	0.88	-	0.12
-	-	9.75	-	3.49	1.04
0.12	-	25.27	-	0.80	0.24
-	-	14.15	-	-	0.08
0.76	-	28.18	6.47	0.76	1.14
-	-	21.58	-	-	0.22
-	-	3.13	-	-	0.10
-	0.04	6.91	0.12	2.63	0.18
0.81	-	13.98	0.67	0.34	0.40
-	-	9.36	-	0.42	0.35
-	-	4.74	-	-	0.28
1.25	0.16	22.83	-	-	0.21
-	-	6.81	0.19	0.87	0.53
-	-	9.91	0.37	2.05	0.07
-	-	1.08	-	1.25	0.64
-	-	5.75	-	-	0.38

Sources of Data : Ministry of Health and Welfare, *Yearbook of Health and Welfare Statistics*, 1998.
National Statistical Office, *Monthly Statistics of Korea*, April 1998.

〈表 4-1-9〉 保健所, 保健支所, 保健診療所 分布現況 : 1975~1997

Table 4-1-9. Number of Health Centers, Subcenters and Primary Health Care Posts : 1975~1997

단위 : 개소

Unit : number

	보 건 소 Health Center	보 건 지 소 Health Subcenter	보 건 진 료 소 Primary Health Care Post
1975	198	1 338	-
1980	214	1 321	-
1985	225	1 303	1 640
1990	260	1 318	2 038
1991	267	1 329	2 039
1992	269	1 331	2 039
1993	269	1 324	2 041
1994	269	1 303	2 045
1995	238	1 327	2 039
1996	244	1 327	2 032
1997	245	1 315	2 034
서 울 Seoul	25	-	-
부 산 Pusan	16	8	6
대 구 Taegu	8	9	10
인 천 Incheon	10	22	30
광 주 Kwangju	4	-	16
대 전 Taejon	5	6	8
울 산 Ulsan	5	14	13
경 기 Kyonggi	39	133	186
강 원 Kangwon	18	94	138
충 북 Chungbuk	12	96	165
충 남 Chungnam	15	160	243
전 북 Chonbuk	15	144	258
전 남 Chonnam	24	212	345
경 북 Kyongbuk	24	223	330
경 남 Kyongnam	21	182	240
제 주 Cheju	4	12	46

자료 : 보건복지부, 『보건복지통계연보』, 각연도.

Source : Ministry of Health and Welfare,
Yearbook of Health and Welfare Statistics, each year.

〈表 4-1-10〉 應急醫療機關 指定 現況 : 1995~1997

Table 4-1-10. Emergency Medical Service Facilities : 1995~1997

단위 : 개소, 개

Unit : establishment, each

	계 Total		응급의료센터 Tertiary Emergency Medical Center		종합병원 Secondary Emergency Medical Center		응급의료지정병원 Primary Emergency Medical Center	
	병원수 Number of Hospitals	병상수 Number of Beds	병원수 Number of Hospitals	병상수 Number of Beds	병원수 Number of Hospitals	병상수 Number of Beds	병원수 Number of Hospitals	병상수 Number of Beds
1995	327	6 300	93	2 790	170	2 550	64	960
1996	338	6 645	100	3 000	169	2 535	69	1 110
1997	350	6 750	99	2 970	172	2 580	79	1 200
서울 Seoul	75	1 575	30	900	41	615	4	60
부산 Pusan	27	510	7	210	19	285	1	15
대구 Taegu	15	315	6	180	8	120	1	15
인천 Incheon	12	210	2	60	10	150	-	-
광주 Kwangju	9	195	4	120	5	75	-	-
대전 Taejon	8	195	5	150	-	-	3	45
울산 Ulsan	-	-	-	-	-	-	-	-
경기 Kyonggi	40	720	8	240	22	330	10	150
강원 Kangwon	18	345	5	150	10	150	3	45
충북 Chungbuk	14	255	2	60	7	105	5	90
충남 Chungnam	19	315	2	60	8	120	9	135
전북 Chonbuk	21	375	4	120	6	90	11	165
전남 Chonnam	26	525	9	270	9	135	8	120
경북 Kyongbuk	28	540	8	240	8	120	12	180
경남 Kyongnam	33	570	5	150	16	240	12	180
제주 Cheju	5	105	2	60	3	45	-	-

자료 : 보건복지부, 『보건복지통계연보』, 각연도.

Source : Ministry of Health and Welfare, *Yearbook of Health and Welfare Statistics*, each year.

주 : 응급병상수는 응급의료센터 30병상, 종합병원 및 응급의료 지정병원 15병상 확보기준수치임.

Note : The number of emergency beds in Tertiary Emergency Medical Centers is 30 and Secondary and Primary Emergency medical centers each have 15 beds.

〈表 4-1-11〉 血液院 改設 現況 : 1985~1997

Table 4-1-11. Establishment of Blood Centers : 1985~1997

단위 : 개소

Unit : establishment

	계 Total	적십자사 Red Cross	종합병원 General Hospital	병·의원 Hospital Clinics	혈액제제업소 Blood Components Manufacturing Company
1985	197	14	134	42	7
1990	274	14	228	26	6
1991	275	15	225	28	7
1992	274	15	225	28	6
1993	289	15	240	27	7
1994	303	15	254	27	7
1995	303	15	254	27	7
1996	303	16	258	23	6
1997	303	16	258	23	6
서울 Seoul	81	4	74	1	2
부산 Pusan	26	1	25	-	-
대구 Taegu	12	1	10	-	1
인천 Incheon	15	1	12	1	1
광주 Kwangju	9	1	7	-	1
대전 Taejon	8	1	6	-	1
울산 Ulsan	-	-	-	-	-
경기 Kyonggi	29	1	28	-	-
강원 Kangwon	17	1	16	-	-
충북 Chungbuk	11	1	9	1	-
충남 Chungnam	11	-	9	2	-
전북 Chonbuk	10	1	9	-	-
전남 Chonnam	17	-	15	2	-
경북 Kyongbuk	21	-	13	8	-
경남 Kyongnam	30	2	20	8	-
제주 Cheju	6	1	5	-	-

자료 : 보건복지부, 『보건복지통계연보』, 각연도.

Source : Ministry of Health and Welfare, Yearbook of Health and Welfare Statistics, each year.

〈表 4-1-12〉 醫藥品, 醫療用具 등 販賣業所數 : 1980~1997

Table 4-1-12. Number of Sellers of Drugs, Medical Instruments, etc. : 1980~1997

단위 : 개소

Unit : establishment

	약국 Pharmacies	도매상 Whole Salers	약업사 Sellers of Drug Components	한약업사 Oriental Medicine Dealers	매약상 Restricted Drug Dealers	의료용구 Medical Instrument
1980	12 337	677	2 688	2 800	673	2 103
1985	16 097	635	2 300	2 884	522	4 452
1990	19 523	1 007	1 951	2 532	382	4 490
1995	19 624	1 279	1 547	2 275	319	4 419
1996	19 525	1 468	1 465	2 243	286	5 745
1997	19 069	1 592	1 378	2 191	249	5 585
서울 Seoul	6 281	402	11	75	-	2 191
부산 Pusan	1 467	157	29	74	5	581
대구 Taegu	1 067	198	19	123	4	435
인천 Incheon	880	25	28	68	2	137
광주 Kwangju	688	113	17	133	2	318
대전 Taejon	595	112	11	67	4	256
울산 Ulsan	311	30	14	25	2	84
경기 Kyonggi	2 960	88	123	265	33	366
강원 Kangwon	572	33	106	120	16	160
충북 Chungbuk	529	35	87	131	26	132
충남 Chungnam	560	116	200	145	17	123
전북 Chonbuk	755	79	107	222	14	210
전남 Chonnam	657	50	216	264	24	92
경북 Kyongbuk	781	46	173	283	53	184
경남 Kyongnam	777	103	216	177	42	252
제주 Cheju	189	5	21	19	5	64

자료 : 보건복지부, 『보건복지통계연보』, 각연도.

Source : Ministry of Health and Welfare, *Yearbook of Health and Welfare Statistics*, each year.

〈表 4-2-1〉 醫師 免許登錄 狀況 : 1975~1997
 Table 4-2-1. Number of Licenced Physicians : 1975~1997

단위 : 명

Unit : persons

연도 Year	총 계 Total			의 사 Physicians			한 지 의 사 Physicians Permitted to Practice in a Restricted Area Only		
	계 Total	남 Male	여 Female	계 Total	남 Male	여 Female	계 Total	남 Male	여 Female
1975	16 800	14 560	2 240	16 260	14 044	2 216	540	516	24
1980	22 564	19 494	3 070	22 074	19 028	3 046	490	466	24
1985	29 596	25 542	4 054	29 151	25 122	4 029	445	420	25
1990	42 554	36 327	6 227	42 458	36 238	6 220	96	89	7
1991	45 496	38 445	7 051	45 401	38 356	7 045	95	89	6
1992	48 390	40 760	7 630	48 295	40 671	7 624	95	89	6
1993	51 518	42 863	8 655	51 425	42 776	8 649	93	87	6
1994	54 406	44 804	9 602	54 314	44 718	9 596	92	86	6
1995	57 188	46 997	10 191	57 096	46 911	10 185	92	86	6
1996	59 399	48 699	10 700	59 307	48 613	10 694	92	86	6
1997	62 609	51 329	11 280	62 517	51 243	11 274	92	86	6

자료 : 보건복지부, 『보건복지통계연보』, 각연도.

Source : Ministry of Health and Welfare,
 Yearbook of Health and Welfare Statistics, each year.

〈表 4-2-2〉 齒科醫師 免許登錄 狀況 : 1975~1997
 Table 4-2-2. Number of Licenced Dentists : 1975~1997

단위 : 명

Unit : persons

연도 Year	총 계 Total			치 과 의 사 Dentists			한지치과 의사 Dentists Permitted to Practice in a Restricted Area Only		
	계 Total	남 Male	여 Female	계 Total	남 Male	여 Female	계 Total	남 Male	여 Female
1975	2 595	2 284	311	2 512	2 202	310	83	82	1
1980	3 620	3 226	394	3 549	3 156	393	71	70	1
1985	5 436	4 882	554	5 375	4 822	553	61	60	1
1990	9 619	8 133	1 486	9 606	8 120	1 486	13	13	-
1991	10 137	8 522	1 615	10 124	8 509	1 615	13	13	-
1992	11 285	9 337	1 948	11 272	9 324	1 948	13	13	-
1993	12 180	9 981	2 199	12 167	9 968	2 199	13	13	-
1994	12 939	10 486	2 453	12 926	10 473	2 453	13	13	-
1995	13 681	10 921	2 760	13 668	10 908	2 760	13	13	-
1996	14 371	11 378	2 993	14 358	11 365	2 993	13	13	-
1997	15 383	12 128	3 255	15 370	12 115	3 255	13	13	-

자료 : 보건복지부, 『보건복지통계연보』, 각연도.

Source : Ministry of Health and Welfare,
 Yearbook of Health and Welfare Statistics, each year.

〈表 4-2-3〉 韓醫師 免許登錄 狀況 : 1975~1997

Table 4-2-3. Number of Licenced Oriental Medical Doctors : 1975~1997

단위 : 명

Unit : persons

연도 Year	총 계 Total			한 의 사 Oriental Medical Doctors			한지한의사 Oriental Medical Doctors Permitted to Practice in a Restricted Area Only		
	계 Total	남 Male	여 Female	계 Total	남 Male	여 Female	계 Total	남 Male	여 Female
1975	2 788	2 739	49	2 551	2 502	49	237	237	-
1980	3 015	2 943	72	2 818	2 746	72	197	197	-
1985	3 789	3 655	134	3 628	3 494	134	161	161	-
1990	5 792	5 452	340	5 701	5 361	340	91	91	-
1991	6 120	5 747	373	6 029	5 656	373	91	91	-
1992	6 839	6 382	457	6 748	6 291	457	91	91	-
1993	7 569	7 053	516	7 479	6 963	516	90	90	-
1994	8 179	7 537	642	8 090	7 448	642	89	89	-
1995	8 714	8 007	707	8 625	7 918	707	89	89	-
1996	9 299	8 511	788	9 210	8 422	788	89	89	-
1997	9 289	8 501	788	9 200	8 412	788	89	89	-

자료 : 보건복지부, 『보건복지통계연보』, 각연도. Source : Ministry of Health and Welfare, Yearbook of Health and Welfare Statistics, each year.

〈表 4-2-4〉 藥師, 助産師, 看護師 免許 및 分野別 看護師, 看護助務師 資格登錄 狀況 : 1975~1997

Table 4-2-4. Number of Pharmacists Midwives, Licenced Nurses and Field Specified Nurses, Qualified Nursing Aides : 1975~1997

단위 : 명

Unit : persons

연도 Year	약 사 면 허 Pharmacists			조산사 면 허 Midwives	간호사 면 허 Nurses	분야별 간호사 자격 Field Specified Nurses					간호조무사 Nursing Aides
	계 Total	남 Male	여 Female			계 Total	마 취 Anes- thetic	보 건 Public Health	가 정 Home Health Care	정 신 Mental Health & Psychiatric	
1975	19 750	10 211	9 539	3 773	23 632	89	2	87	-	-	43 433
1980	24 366	12 091	12 275	4 833	40 373	323	93	230	-	-	61 072
1985	29 866	14 118	15 748	6 247	59 104	604	186	418	-	-	106 340
1990	37 118	15 832	21 286	7 643	89 032	1 186	336	850	-	-	135 714
1991	38 396	16 151	22 245	7 862	95 335	1 339	358	944	37	-	143 760
1992	39 564	16 432	23 132	8 012	101 140	1 535	382	1 040	113	-	152 966
1993	40 779	16 879	23 900	8 150	107 883	1 915	403	1 130	324	58	162 047
1994	42 037	17 823	24 214	8 262	114 320	2 353	435	1 217	603	98	177 252
1995	43 269	17 996	25 273	8 352	120 415	2 758	457	1 293	844	164	188 714
1996	44 577	18 344	26 233	8 447	127 145	3 100	464	1 379	1 088	169	197 788
1997	45 820	18 672	27 148	8 516	133 920	3 532	485	1 456	1 403	188	207 484

자료 : 보건복지부, 『보건복지통계연보』, 각연도. Source : Ministry of Health and Welfare, Yearbook of Health and Welfare Statistics, each year.

〈表 4-2-5〉 專門醫

Table 4-2-5. Number of Qualified

단위 : 명

연도 Year	계 Total	내과 General Internal Medicine	일반외과 General Surgery	정형외과 Ortho- pedics Surgery	신경외과 Neuro- Surgery	흉부외과 Chest Surgery	성형외과 Plastic Surgery	마취과 Anesth- etist	산부인과 Obstet- rics & Gy- necology	소아과 Paedia- trics	안과 Ophth- almo- logy	이비인 후과 ENT	피부과 Derma- tology
1975	5 854	787	1 181	343	147	80	22	113	840	542	233	359	165
1980	8 415	1 135	1 552	548	264	126	67	264	1 169	787	331	475	239
1985	14 797	1 960	2 042	972	434	202	164	555	1 864	1 348	576	763	434
1990	23 222	3 104	2 608	1 477	673	321	310	873	2 431	2 023	839	1 104	629
1991	24 994	3 423	2 785	1 586	726	355	349	982	2 587	2 188	914	1 186	677
1992	26 792	3 738	2 952	1 709	792	390	398	1 097	2 752	2 354	982	1 267	721
1993	27 633	3 776	3 118	1 821	853	433	443	1 099	2 881	2 364	1 005	1 284	721
1994	29 595	4 078	3 316	1 991	923	478	491	1 238	3 040	2 534	1 068	1 384	774
1995	32 030	4 496	3 517	2 171	969	526	556	1 384	3 285	2 701	1 167	1 494	831
1996	34 726	4 917	3 691	2 339	1 079	580	606	1 533	3 498	2 902	1 233	1 605	886
1997	37 620	5 348	3 968	2 539	1 165	643	693	1 713	3 728	3 050	1 334	1 703	947

자료 : 보건복지부, 『보건복지통계연보』, 각연도.

주 : 1) 신경외과와 정신과 및 치료방사선과와 진단방사선과는 '83년부터 분과되었음.

〈表 4-2-6〉 醫療技士 등

Table 4-2-6. Number of

단위 : 명

연도 Year	총 계 Total			임상병리사 Clinic Pathology Technicians			방사선사 Radiological Technicians			물리치료사 Physical Therapists		
	계 Total	남 Male	여 Female	계 Total	남 Male	여 Female	계 Total	남 Male	여 Female	계 Total	남 Male	여 Female
1975	4 295	3 383	912	2 001	1 445	556	1 093	1 015	78	318	112	206
1980	8 955	6 001	2 954	4 197	2 587	1 610	2 018	1 765	253	787	324	463
1985	22 077	11 271	10 806	8 586	3 813	4 773	3 994	3 233	761	2 553	1 006	1 547
1990	57 224	29 993	27 231	16 220	5 667	10 553	8 194	6 562	1 632	6 281	2 523	3 758
1991	63 373	32 461	30 912	17 581	5 926	11 655	8 854	7 123	1 731	7 249	2 852	4 397
1992	69 059	34 363	34 696	18 608	6 131	12 477	9 905	7 516	2 389	7 921	3 087	4 834
1993	72 926	35 932	36 994	19 020	6 258	12 762	10 147	7 694	2 453	8 244	3 199	5 045
1994	79 537	38 376	41 161	20 358	6 661	13 697	10 756	7 997	2 759	9 110	3 612	5 498
1995	85 313	40 357	44 956	21 792	6 945	14 847	11 277	8 342	2 935	9 924	3 849	6 075
1996	90 866	42 594	48 272	23 310	7 200	16 110	12 114	8 843	3 271	10 611	4 060	6 551
1997	98 649	45 306	53 343	25 086	7 689	17 397	13 176	9 634	3 541	11 960	4 496	7 464

자료 : 보건복지부, 『보건복지통계연보』, 각연도.

資格登錄 狀況 : 1975~1997

Medical Specialists : 1975~1997

Unit : persons

비뇨기과	해부 병리과	임상 병리과	결핵과	재활 의학과	예방 의학과	진단 방사선과	치료 방사선과	신경과	정신과	가정 의학과	산업 의학과	핵 의학과	응급 의학과
Urology (Clinic)	Pathology (Anatomy)	Pathology (Clinic)	Tuber- culosis	Rehabil- itation Medicine	Preven- tive Medicine	Diagno- stic Radiology	Thera- peutic Radiology	Neuro- logy	Psychia- try	Family Medicine	Occupa- tional Medicine	Nuclear Medicine	Emergen- cy Medicine
216	70	61	119	-	253	139 ¹⁾		184 ¹⁾		-	-	-	-
303	113	98	137	-	302	223 ¹⁾		282 ¹⁾		-	-	-	-
513	223	195	147	34	350	529	457	521	514	-	-	-	-
696	318	295	167	102	395	807	493	592	785	2 180	-	-	-
746	347	315	171	123	416	876	500	615	857	2 270	-	-	-
790	376	335	176	148	431	968	507	643	930	2 336	-	-	-
843	379	337	181	149	446	975	510	644	914	2 430	-	-	-
867	403	365	186	187	468	1 059	519	674	1 021	2 531	-	-	-
984	437	389	189	232	488	1 171	531	705	1 114	2 693	-	-	-
1 058	466	429	195	276	514	1 311	547	746	1 211	2 868	114	71	51
1 137	502	475	201	328	546	1 460	556	776	1 319	3 067	243	108	71

Source : Ministry of Health and Welfare, *Yearbook of Health and Welfare Statistics*, each year.

Note : 1) Divided into Neurology, Psychiatry, Therapeutic Radiology and Diagnostic Radiology since 1983.

免許登錄 狀況 : 1975~1997

Licenced Technicians : 1975~1997

Unit : persons

작업치료사 Occupational Therapists			치과기공사 Dental Technicians			치과위생사 Dental Hygienic Technicians			의무기록사 Medical Records Officers			안경사 Opticians		
계 Total	남 Male	여 Female	계 Total	남 Male	여 Female	계 Total	남 Male	여 Female	계 Total	남 Male	여 Female	계 Total	남 Male	여 Female
4	-	4	839	811	28	40	-	40	-	-	-	-	-	-
14	1	13	1 440	1 315	125	499	9	490	-	-	-	-	-	-
46	4	42	3 827	3 119	708	2 675	21	2 654	396	75	321	-	-	-
140	16	124	7 696	5 937	1 759	6 310	25	6 285	2 123	274	1 849	10 260	8 989	1 271
179	25	154	8 468	6 470	1 998	7 151	25	7 126	2 486	307	2 179	11 405	9 733	1 672
214	28	186	9 189	7 118	2 071	8 143	27	8 116	3 061	356	2 705	12 018	10 100	1 918
245	31	214	9 917	7 661	2 256	9 107	30	9 077	3 564	412	3 152	12 682	10 647	2 035
266	31	235	10 789	7 949	2 840	10 169	32	10 137	4 270	829	3 441	13 819	11 265	2 554
289	33	256	11 509	8 443	3 066	11 170	35	11 135	4 681	886	3 795	14 671	11 824	2 847
319	36	283	11 940	8 832	3 108	11 277	37	11 240	5 349	971	4 378	15 946	12 615	3 331
347	39	308	12 587	9 175	3 412	12 356	39	12 317	6 142	1 073	5 069	16 995	13 161	3 834

Source : Ministry of Health and Welfare, *Yearbook of Health and Welfare Statistics*, each year.

〈表 4-2-7〉 醫療人 등 國家

Table 4-2-7. Results of National Medical Examination

단위 : 명, %

		1975			1980			1985			응시자 No. of Applicants
		응시자 No. of Applicants	합격자 Persons Who Passed	합격률 Passing Rate	응시자 No. of Applicants	합격자 Persons Who Passed	합격률 Pass Rate	응시자 No. of Applicants	합격자 Persons Who Passed	합격률 Passing Rate	
의료인 Medical Personnel	의사 Physicians	1 009	870	86.2	1 370	1 269	92.6	1 767	1 606	90.9	3 108
	치과 의사 Dentists	161	161	100.0	293	292	99.7	465	464	99.8	1 048
	한 의 사 Oriental Medical Doctors	46	44	95.6	122	121	99.2	218	218	100.0	535
	간 호 사 Nurses	3 435	3 070	89.4	3 581	3 364	93.9	5 262	5 008	95.2	6 617
	조 산 사 Midwives	239
약사 Pharmacists		1 147	902	78.6	1 046	980	93.7	1 406	1 342	95.4	1 469
의료기사 Medical Technicians	임상병리사 Clinic Pathology Technicians	567	185	32.6	1 154	615	53.3	2 682	1 748	65.2	2 184
	방사선사 Radiological Technicians	200	91	45.5	744	257	34.5	1 851	368	19.9	1 680
	물리치료사 Physical Therapists	47	29	61.7	351	131	37.3	950	551	58.0	1 004
	작업치료사 Occupational Therapists	5	5	100.0	10	10	100.0	18
	치과기공사 Dental Technicians	215	109	50.6	543	178	32.8	1 239	858	69.2	1 285
	치과위생사 Dental Hygienics Technicians	21	18	85.7	336	246	73.2	772	646	83.7	1 025
안경사 Opticians		-	-	-	-	-	-	-	-	-	11 774
의무기록사 Medical Records Officers		-	-	-	-	-	-	703	396	56.3	807
1급 응급구조사 1st Grade Emergency Medical Technicians		-	-	-	-	-	-	-	-	-	-
2급 응급구조사 2nd Grade Emergency Medical Technicians		-	-	-	-	-	-	-	-	-	-
2급 위생사 2nd Grade Sanitary Technicians		-	-	-	-	-	-	1 110	607	54.7	1 757
2급 위생시험사 2nd Grade Sanitary Laboratory Technicians		-	-	-	-	-	-	6	1	16.7	6
영양사 Dietitian		-	-	-	-	-	-	4 251	3 132	73.7	5 412

자료 : 보건복지부, 『보건복지통계연보』, 각연도.

주 : 의료법시행령 제7조의 규정에 의한 『외국의 면허소지자에 대한 시험』 실시현황은 포함되지 아니함.

試驗 實施 現況 : 1975~1997

and Qualification Examination for Specialists : 1975~1997

Unit : persons, %

1990		1994			1995			1996			1997		
합격자 Persons Who Passed	합격률 Passing Rate	응시자 No. of Appli- cants	합격자 Persons Who Passed	합격률 Passing Rate	응시자 No. of Appli- cants	합격자 Persons Who Passed	합격률 Passing Rate	응시자 No. of Appli- cants	합격자 Persons Who Passed	합격률 Passing Rate	응시자 No. of Appli- cants	합격자 Persons Who Passed	합격률 Passing Rate
2 798	90.0	2 981	2 905	97.5	2 971	2 807	94.5	3 054	2 193	71.8	3 622	3 239	89.4
996	95.0	938	751	80.1	1 040	751	72.2	1 097	684	62.4	1 318	1 021	77.5
379	70.8	314	297	94.6	573	557	97.2	10	7	70.0	8	4	50.0
6 373	96.3	6 617	6 436	97.3	6 647	6 096	91.7	7 124	6 741	94.6	7 219	6 774	93.8
234	97.9	110	110	100.0	93	89	95.6	100	95	95.0	70	69	98.6
1 380	93.9	1 428	1 314	92.0	1 465	1 267	86.4	1 569	1 346	85.8	1 544	1 282	83.0
1 262	57.8	1 959	1 337	68.2	2 074	1 425	68.7	2 017	1 520	75.4	2 132	1 610	75.5
701	41.7	1 152	608	52.8	1 252	521	41.6	1 186	837	70.6	1 480	1 062	71.8
588	58.6	1 014	867	85.6	1 032	814	78.8	1 046	687	65.7	1 487	1 350	90.8
18	100.0	21	21	100.0	25	23	92.0	33	30	90.9	29	29	100.0
772	60.1	1 209	872	72.1	1 283	719	56.0	627	517	82.5	834	647	77.6
798	77.9	1 109	1 062	95.8	1 102	1 001	90.8	122	108	88.5	1 173	1 079	92.0
9 065	77.0	1 896	1 135	59.9	1 798	851	47.3	1 985	1 273	64.1	1 771	1 050	59.3
315	39.0	1 002	706	70.5	1 105	411	37.1	1 121	668	59.6	1 064	794	74.6
-	-	-	-	-	712	347	48.7	730	588	80.5	983	571	58.1
-	-	-	-	-	366	363	99.1	587	517	88.1	612	459	75.0
671	38.2	2 264	1 173	51.8	2 378	1 134	47.6	2 740	1 508	55.0	2 740	1 508	55.0
2	33.3	4	1	25.0	9	-	0.0	3	1	33.3	3	1	33.3
3 857	71.3	6 739	5 292	78.5	6 877	4 006	58.2	7 128	4 345	61.0	7 128	4 345	61.0

Source : Ministry of Health and Welfare, *Yearbook of Health and Welfare Statistics*, each year.

Note : The results of the examination for those who have foreign licences, according to the article 7 of the Medical Enforcement Regulation, were not included.

〈表 4-2-8〉 專門醫

Table 4-2-8. Results of the Qualification

단위 : 명, %

	1975			1980			1985			응시자 No. of Applicants
	응시자 No. of Applicants	합격자 Persons Who Passed	합격률 Passing Rate	응시자 No. of Applicants	합격자 Persons Who Passed	합격률 Passing Rate	응시자 No. of Applicants	합격자 Persons Who Passed	합격률 Passing Rate	
내과 General Internal Medicine	72	33	45.8	117	113	96.6	213	184	86.4	291
일반외과 General Surgery	132	107	81.1	95	88	92.6	123	103	83.7	140
정형외과 Orthopedics Surgery	70	42	60.0	63	55	87.3	98	97	99.0	126
신경외과 Neurosurgery	24	16	66.7	29	29	100.0	44	44	100.0	61
흉부외과 Chest Surgery	6	6	100.0	10	10	100.0	17	17	100.0	37
성형외과 Plastic Surgery	23	23	100.0	14	14	100.0	24	24	100.0	40
마취과 Anesthetist	12	11	91.7	37	37	100.0	37	34	91.9	74
산부인과 Obstetrics & Gynecology	80	73	91.2	78	76	97.4	134	132	98.5	155
소아과 Pediatrics	49	39	79.6	71	70	98.6	115	110	95.7	146
안과 Ophthalmology	13	11	84.6	22	22	100.0	36	34	94.4	74
이비인후과 E. N. T	28	25	89.3	45	44	97.8	53	45	84.9	93
피부과 Dermatology	11	11	100.0	18	17	94.4	27	27	100.0	44
비뇨기과 Urology(Clinic)	18	13	72.2	29	29	100.0	44	37	84.1	51
해부병리과 Pathology(Anatomy)	7	5	71.4	10	10	100.0	23	22	95.7	26
임상병리과 Pathology(Clinic)	6	5	83.3	9	9	100.0	19	18	94.7	27
결핵과 Tuberculosis	10	7	70.0	3	3	100.0	3	3	100.0	4
재활의학과 Rehabilitation Medicine	-	-	-	-	-	-	6	6	100.0	18
예방의학과 Preventive Medicine	35	23	65.7	2	2	100.0	8	8	100.0	12
진단방사선과 Diagnostic Radiology	-	-	-	-	-	-	61	58	95.1	81
치료방사선과 Therapeutic Radiology	16	16	100.0	23	20	87.0	36	18	50.0	17
신경과 Neurology	29	24	82.7	31	26	83.9	43	34	79.1	19
정신과 Psychiatry	-	-	-	-	-	-	44	39	88.6	69
가정의학과 Family Medicine	-	-	-	-	-	-	-	-	-	52
산업의학과 Occupational Medicine	-	-	-	-	-	-	-	-	-	-
핵의학과 Nuclear Medicine	-	-	-	-	-	-	-	-	-	-
응급의학과 Emergency Medicine	-	-	-	-	-	-	-	-	-	-

자료 : 보건복지부, 『보건복지통계연보』, 각연도.

資格試驗：1975~1997

Examination for Specialists : 1975~1997

Unit : persons, %

1990		1994			1995			1996			1997		
합격자 Persons Who Passed	합격률 Passing Rate	응시자 No. of Appli- cants	합격자 Persons Who Passed	합격률 Passing Rate	응시자 No. of Appli- cants	합격자 Persons Who Passed	합격률 Passing Rate	응시자 No. of Appli- cants	합격자 Persons Who Passed	합격률 Passing Rate	응시자 No. of Appli- cants	합격자 Persons Who Passed	합격률 Passing Rate
252	86.6	373	360	96.5	459	418	91.1	463	432	93.3	502	448	89.2
100	71.4	205	201	98.0	204	204	100.0	282	279	98.9	255	243	95.3
126	100.0	194	188	96.9	190	180	94.7	212	200	94.3	209	206	98.6
48	78.7	71	62	87.3	87	47	54.0	95	86	91.5	94	84	89.4
37	100.0	46	45	97.8	51	49	96.0	65	63	96.9	57	54	94.7
38	95.0	53	47	88.7	65	65	100.0	89	87	97.7	75	69	92.0
72	97.3	139	138	99.3	149	146	98.0	185	181	97.8	187	167	89.3
154	99.4	176	130	73.9	245	220	90.0	242	231	95.4	234	225	96.2
141	96.6	174	170	97.7	197	167	84.8	213	149	69.9	269	259	96.3
65	87.8	88	63	71.6	116	100	86.2	131	103	78.6	124	110	88.7
89	95.7	105	104	99.0	119	110	92.4	120	99	82.5	146	122	83.6
44	100.0	54	54	100.0	57	57	100.0	61	61	100.0	63	59	93.7
50	98.0	69	11	15.9	131	117	89.3	93	79	84.9	91	79	86.8
26	100.0	25	24	96.0	35	35	100.0	37	36	97.3	41	40	97.6
27	100.0	28	27	96.4	28	25	89.3	46	46	100.0	44	42	95.5
4	100.0	5	5	100.0	5	4	80.0	7	6	85.7	6	6	100.0
18	100.0	36	36	100.0	46	45	97.8	52	52	100.0	49	48	98.0
11	91.7	23	22	95.6	21	20	95.2	33	32	96.9	41	39	95.1
59	72.8	97	89	91.7	133	112	84.2	176	149	84.6	200	163	81.5
16	94.1	9	9	100.0	14	12	85.7	10	9	90.0	9	6	66.7
18	94.7	31	31	100.0	35	32	91.4	61	31	50.8	85	77	90.6
67	97.1	83	79	95.2	100	94	94.0	124	109	87.9	136	89	65.4
51	98.1	114	105	92.1	168	163	97.0	266	200	75.4	336	323	96.1
-	-	-	-	-	-	-	-	103	99	96.1	56	50	89.3
-	-	-	-	-	-	-	-	38	37	97.3	19	16	84.2
-	-	-	-	-	-	-	-	20	20	100.0	29	27	93.1

Source : Ministry of Health and Welfare, Yearbook of Health and Welfare Statistics, each year.

〈表 4-2-9〉 病醫院人力現況 : 1981~1997

Table 4-2-9. Number of Hospital & Clinic Personnel : 1981~1997

단위 : 명

Unit : persons

연도 Year	계 Total	상근의사 Full-time Physicians	비상근의사 Part-time Physicians	치과의사 Dentists	한의사 Oriental Medical Doctors	조산사 Midwives	간호사 Nurses	간호조무사 Nursing Aides	의료기사 Medical Technicians	의무기록사 Medical Records Officers	약사 Pharmacists
1981	60 381	14 286	1 095	2 624	2 465	676	12 034	22 253	3 967	-	981
1982	67 589	15 916	1 013	2 920	2 574	737	13 162	25 670	4 500	-	1 097
1983	75 445	16 416	1 175	3 154	2 657	1 514	14 379	29 255	5 612	-	1 283
1984	83 309	17 872	1 147	3 471	2 779	1 274	16 682	32 028	6 681	-	1 375
1985	90 777	19 796	792	3 826	2 919	1 382	18 185	34 701	7 653	-	1 523
1986	97 255	20 765	1 359	4 161	3 114	1 371	19 602	36 395	8 964	-	1 524
1987	105 473	22 453	960	4 585	3 412	1 550	21 489	39 013	10 363	-	1 648
1988	116 060	24 650	1 022	4 992	3 834	1 571	24 265	40 798	12 743	450	1 735
1989	124 694	26 005	1 279	5 495	4 305	1 492	28 103	40 890	14 723	592	1 810
1990	136 405	28 434	934	6 384	4 607	1 440	32 097	42 618	17 265	667	1 959
1991	147 674	30 565	1 234	7 126	4 889	1 476	34 899	45 346	19 324	776	2 039
1992	158 347	33 110	1 700	7 774	5 342	1 388	37 819	47 173	21 041	834	2 166
1993	170 154	35 697	1 803	8 570	5 834	1 385	40 497	51 009	22 230	940	2 189
1994	184 575	37 996	1 453	9 239	6 183	1 495	43 942	56 001	24 697	1 136	2 433
1995	197 562	40 025	1 828	10 176	6 652	1 334	46 379	60 333	26 867	1 260	2 708
1996	207 608	43 666	658	10 772	7 057	1 308	49 196	62 219	28 446	1 434	2 852
1997	218 898	46 426	895	11 464	7 364	1 325	51 451	64 850	30 565	1 549	3 009

자료 : 보건복지부,
『보건복지통계연보』, 각연도.

Source : Ministry of Health and Welfare,
Yearbook of Health and Welfare Statistics, each year.

〈表 4-2-10〉 人口 10萬名當 病醫院人力現況 : 1981~1997

Table 4-2-10. Number of Hospital & Clinic Personnel per 100,000 of the Population : 1981~1997
 단위 : 인구 10만명당 Unit : per 100,000 of the population

연도 Year	계 Total	상근의사 Full-time Physicians	비상근의사 Part-time Physicians	치과의사 Dentists	한 의사 Oriental Medical Doctors	조산사 Midwives	간호사 Nurses	간호조무사 Nursing Aides	의료기사 Medical Technicians	의무기록사 Medical Records Officers	약사 Pharmacists
1981	155.93	36.89	2.83	6.78	6.37	1.75	31.08	57.47	10.24	-	2.53
1982	171.87	40.47	2.58	7.43	6.55	1.87	33.47	65.27	11.44	-	2.79
1983	189.04	41.13	2.94	7.90	6.66	3.79	36.03	73.30	14.06	-	3.21
1984	206.18	44.23	2.84	8.59	6.88	3.15	41.29	79.27	16.53	-	3.40
1985	222.46	48.51	1.94	9.38	7.15	3.39	44.56	85.04	18.75	-	3.73
1986	235.98	50.38	3.30	10.10	7.56	3.33	47.56	88.31	21.75	-	3.70
1987	253.41	53.95	2.31	11.02	8.20	3.72	51.63	93.73	24.90	-	3.96
1988	276.13	58.65	2.43	11.88	9.12	3.74	57.73	97.07	30.32	1.07	4.13
1989	293.75	61.26	3.01	12.94	10.14	3.51	66.20	96.33	34.68	1.39	4.26
1990	318.19	66.33	2.18	14.89	10.75	3.36	74.87	99.41	40.27	1.56	4.57
1991	341.08	70.60	2.85	16.46	11.29	3.41	80.61	104.74	44.63	1.79	4.71
1992	361.95	75.68	3.89	17.77	12.21	3.17	86.45	107.83	48.10	1.91	4.95
1993	385.01	80.77	4.08	19.39	13.20	3.13	91.63	115.42	50.30	2.13	4.95
1994	413.46	85.11	3.25	20.70	13.85	3.35	98.43	125.45	55.32	2.54	5.45
1995	438.12	88.76	4.05	22.57	14.75	2.96	102.85	133.80	59.58	2.79	6.01
1996	455.83	95.87	1.44	23.65	15.49	2.87	108.02	136.61	62.46	3.15	6.26
1997	475.96	100.95	1.95	24.93	16.01	2.88	111.87	141.01	66.46	3.37	6.54

자료원 : 보건복지부,
『보건복지통계연보』, 각연도.

Source of Data : Ministry of Health and Welfare,
Yearbook of Health and Welfare Statistics, each year.

〈表 4-2-11〉 病醫院 人力現況

Table 4-2-11. Number of Hospital & Clinic Personnel

단위 : 명

	계 Total	의 사 Physicians		치 과 의 사 Dentists
		상 근 의 사 Full-time	비 상 근 의 사 Part-time	
총 계 Total	218 898	46 426	895	11 464
중 합 병 원 General Hospital	90 491	25 355	625	1 201
병 원 Hospital	26 828	3 274	270	631
일 반 병 원 Hospital	20 906	2 778	247	37
치 과 병 원 Dental Hospital	925	12	3	588
한 방 병 원 Oriental Medical Hospital	2 330	29	3	-
정 신 병 원 Mental Hospital	2 347	422	16	5
결 핵 병 원 T.B. Hospital	204	26	1	-
나 병 원 Leprosy Hospital	116	7	-	1
의 원 Clinic	101 579	17 797	-	9 632
일 반 의 원 General Clinic	65 139	17 440	-	32
치 과 의 원 Dental Clinic	24 303	111	-	9 576
한 의 원 Oriental Medical Clinic	10 835	-	-	-
부 속 의 원 Dispensary	1 144	246	-	24
조 산 원 Midwifery Clinic	158	-	-	-

자료 : 보건복지부, 『보건복지통계연보』, 1998.

주 : 현행 의료법(제3조)상 보건소는 의료기관이 아니므로 보건기관(보건소)의 종사자는 포함되지 않은 현황임.

- 病醫院 種別 : 1997

by Type of Hospital & Clinic Facility : 1997

Unit : persons

한 의 사 Oriental Medical Doctors	조 산 사 Midwives	간 호 사 Nurses	간호조무사 Nursing Aides	의 료 기 사 Medical Technicians	의무기록사 Medical Records Officers	약 사 Pharmacists
7 364	1 325	51 451	64 850	30 565	1 549	3 009
5	825	37 592	11 031	10 582	945	2 330
807	224	9 084	7 608	3 754	604	572
9	219	7 087	6 315	3 236	502	476
-	-	13	75	218	10	6
798	-	747	529	145	53	26
-	5	1 066	604	135	38	56
-	-	143	9	17	1	7
-	-	28	76	3	-	1
6 552	276	4 775	46 211	16 229	-	107
-	117	3 988	32 729	10 748	-	85
-	-	279	9 144	5 193	-	-
6 550	-	199	4 060	22	-	4
2	10	309	269	266	-	18
-	149	-	9	-	-	-

Source : Ministry of Health and Welfare, *Yearbook of Health and Welfare Statistics*, 1998.

Note : According to the Medical Law, Health Centers are not classified as medical institutions, therefore the employees of health care facilities(Health Center) are not included.

〈表 4-2-12〉 人口 10萬名當 病醫院 人力現況

Table 4-2-12. Number of Hospital & Clinic Personnel per 100,000 of the

단위 : 인구 10만명당

	계 Total	의 사 Physicians		치 과 의 사 Dentists
		상 근 의 사 Full-time	비 상 근 의 사 Part-time	
총 계 Total	475.96	100.95	1.95	24.93
중 합 병 원 General Hospital	196.76	55.13	1.36	2.61
병 원 Hospital	58.33	7.12	0.59	1.37
일 반 병 원 Hospital	45.46	6.04	0.54	0.08
치 과 병 원 Dental Hospital	2.01	0.03	0.01	1.28
한 방 병 원 Oriental Medical Hospital	5.07	0.06	0.01	-
정 신 병 원 Mental Hospital	5.10	0.92	0.03	0.01
결 핵 병 원 T.B. Hospital	0.44	0.06	0.00	-
나 병 원 Leprosy Hospital	0.25	0.02	-	0.00
의 원 General Clinic	220.87	38.70	-	20.94
일 반 의 원 Clinic	141.63	37.92	-	0.07
치 과 의 원 Dental Clinic	52.84	0.24	-	20.82
한 의 원 Oriental Medical Clinic	23.56	-	-	-
부 속 의 원 Dispensary	2.49	0.53	-	0.05
조 산 소 Midwifery Clinic	0.34	-	-	-

자료원 : 보건복지부, 『보건복지통계연보』, 1998.

주 : 현행 의료법(제3조)상 보건소는 의료기관이 아니므로 보건기관(보건소)의 종사자는 포함되지 않은 현황임.

- 病醫院 種別 : 1997

Population by Type of Hospital & Clinic Facility : 1997

Unit : Per 100,000 of the population

한 의 사 Oriental Medical Doctors	조 산 사 Midwives	간 호 사 Nurses	간호조무사 Nursing Aides	의 료 기 사 Medical Technicians	의무기록사 Medical Records Officers	약 사 Pharmacists
16.01	2.88	111.87	141.01	66.46	3.37	6.54
0.01	1.79	81.74	23.98	23.01	2.05	5.07
1.75	0.49	19.75	16.54	8.16	1.31	1.24
0.02	0.48	15.41	13.73	7.04	1.09	1.03
-	-	0.03	0.16	0.47	0.02	0.01
1.74	-	1.62	1.15	0.32	0.12	0.06
-	0.01	2.32	1.31	0.29	0.08	0.12
-	-	0.31	0.02	0.04	0.00	0.02
-	-	0.06	0.17	0.01	-	0.00
14.25	0.60	10.38	100.48	35.29	-	0.23
-	0.25	8.67	71.16	23.37	-	0.18
-	-	0.61	19.88	11.29	-	-
14.24	-	0.43	8.83	0.05	-	0.01
0.00	0.02	0.67	0.58	0.58	-	0.04
-	0.32	-	0.02	-	-	-

Source of Data : Ministry of Health and Welfare, *Yearbook of Health and Welfare Statistics*, 1998.

Note : According to the Medical Law, Health Centers are not classified into Medical Institutions, therefore the employees of Health Care Facilities(Health Center) are not included.

〈表 4-2-13〉 保健所 人力現況
Table 4-2-13. Number of Personnel

단위 : 명

	계 Total	보건소장 Director of Health Center		의사 Physician		치과의사 Dentist		약사 Pharmacist
		의무직 Medical Doctor	보건직 Non- Medical Doctor	관리의사 General	공중보건의 Public	관리의사 General	공중보건의 Public	
		1985	7 617	107	106	175	149	
1990	10 150	109	144	265	452	35	144	159
1991	10 478	112	146	247	454	38	98	169
1992	10 745	113	155	278	442	50	99	160
1993	11 026	107	156	283	400	49	102	157
1994	11 016	110	153	284	366	54	97	171
1995	12 132	111	127	326	376	55	98	194
1996	11 804	110	134	322	275	51	113	216
1997	11 599	112	133	261	283	62	131	232
서울 Seoul	2 161	25	-	115	-	25	-	121
부산 Pusan	628	11	5	17	1	5	1	16
대구 Taegu	374	7	1	19	-	1	1	9
인천 Incheon	368	3	7	8	5	2	5	15
광주 Kwangju	247	3	1	5	-	3	-	6
대전 Taejon	253	4	1	3	-	2	-	6
울산 Ulsan	150	5	-	1	1	-	-	-
경기 Kyonggi	1 476	12	27	40	24	7	13	36
강원 Kangwon	766	2	16	8	30	-	18	4
충북 Chungbuk	488	-	12	3	20	-	8	-
충남 Chungnam	759	3	12	10	24	-	19	3
전북 Chonbuk	801	6	9	9	30	1	18	2
전남 Chonnam	1 079	6	18	6	61	7	15	5
경북 Kyongbuk	1 048	10	14	4	50	3	17	8
경남 Kyongnam	874	13	8	9	32	6	14	1
제주 Cheju	127	2	2	4	5	-	2	-

자료 : 보건복지부, 『보건복지통계연보』, 각연도.

- 1997年 市·道別 : 1985~1997
in Health Centers : 1985~1997

Unit : persons

의료기사 Medical Technician				간호직 Nurse	보건직 Public Health Worker	행정직 Public Administrative Worker	고용원 및 기타 Labor Service and etc.
물리치료사 Physical Therapists	방사선기사 Radiological Technician	임상병리사 Clinic Pathology Technician	치과위생사 Dental Hygienics Technician				
-	245	343	-	2 740	1 246	560	1 435
-	316	462	172	3 327	1 953	651	1 961
-	341	492	180	3 286	2 126	678	2 111
-	358	527	195	3 338	2 153	691	2 186
-	360	556	211	3 301	2 366	693	2 285
-	372	573	256	3 260	2 374	664	2 282
-	408	646	302	2 891	2 574	746	3 278
-	427	661	424	2 912	2 463	687	3 009
196	455	741	440	2 930	1 608	692	3 323
25	98	154	1	702	220	208	467
4	39	51	7	159	58	58	196
-	17	24	1	101	72	16	105
7	15	34	9	91	47	9	111
12	8	11	9	77	21	8	83
5	8	10	6	72	23	18	95
4	11	15	9	38	7	10	49
26	57	116	53	348	230	65	422
9	28	39	41	165	92	40	274
13	19	28	21	87	51	22	204
16	24	38	60	174	96	46	234
17	27	43	58	172	179	42	188
21	28	48	29	249	241	42	303
12	36	60	73	251	166	62	282
23	37	62	58	210	81	38	282
2	3	8	5	34	24	8	28

Source : Ministry of Health and Welfare, *Yearbook of Health and Welfare Statistics*, each year.

〈表 4-2-14〉 保健支所 및 保健診療所 人力現況 : 1985~1997

Table 4-2-14. Number of Staff in Health Subcenters and Primary Health Care Posts : 1985~1997

단위 : 명

Unit : persons

	계 Total	보 건 지 소 Health Subcenter						보 건 진 료 소 Primary Health Care Post	
		의 사	치 과 의 사	간 호 사	간 조 무 사	치 위 생 사	보 건 직 및 기타	보 진 료 원	마 건 을 강 원
		Physician	Dentist	Multi-Purpose Health Worker	Nursing Aides	Dental Hygienic Technicians	Public health workers and etc.	Practitioner	Village Health Worker
1985	16 326	999	77	2 959	809	-	-	1 533	9 949
1990	22 461	1 432	1 188	2 758	1 265	1 174	-	2 034	12 610
1991	22 002	1 406	961	2 758	1 280	1 151	-	2 035	12 411
1992	22 084	1 409	1 039	2 730	1 280	1 149	-	2 039	12 460
1993	21 002	1 353	972	2 654	1 274	1 123	-	2 041	11 585
1994	20 838	1 348	953	2 557	1 296	1 080	-	2 045	11 559
1995	19 930	1 317	753	2 695	1 273	970	-	2 039	10 883
1996	19 543	1 284	599	2 339	1 270	843	-	2 032	11 176
1997	19 520	1 304	661	472	2 976	835	188	2 034	11 050
서울	-	-	-	-	-	-	-	-	-
부산	78	9	2	10	7	1	16	6	27
대구	100	8	2	-	24	8	-	10	48
인천	267	24	15	10	41	6	8	30	133
광주	91	-	-	-	-	-	-	16	75
대전	74	5	-	1	4	2	-	8	54
울산	202	14	7	6	15	10	1	13	136
경기도	1 973	127	68	59	262	85	24	186	1 162
강원도	1 407	95	57	48	212	62	38	138	757
충북	1 761	96	47	33	225	77	22	165	1 096
충남	2 454	159	73	60	413	108	13	243	1 385
전북	2 315	147	61	35	395	81	6	258	1 332
전남	2 998	202	121	81	492	152	7	345	1 598
경북	3 189	222	105	81	505	138	42	330	1 766
경남	2 381	182	92	37	357	99	8	240	1 366
제주	230	14	11	11	24	6	3	46	115

자료 : 보건복지부, 『보건복지통계연보』, 각연도.

Source : Ministry of Health and Welfare, Yearbook of Health and Welfare Statistics, each year.

〈表 4-2-15〉 醫療人力¹⁾數 : 1984~1997
 Table 4-2-15. Number of Medical Personnel : 1984~1997

단위 : 명

Unit : persons

연 도 Year	의사 및 한의사 Physician and Oriental Medical Doctor		치과 의사 Dentist	
	의사 Physicians	한의사 Oriental Medical Doctor		
1984	23 043	20 264	2 779	3 870
1985	24 830	21 911	2 919	4 301
1986	26 587	23 473	3 114	4 792
1987	28 310	24 898	3 412	5 504
1988	31 303	27 469	3 834	6 185
1989	33 791	29 486	4 305	6 885
1990	36 233	31 626	4 607	7 751
1991	38 907	34 018	4 889	8 223
1992	42 394	37 052	5 342	8 962
1993	45 477	39 643	5 834	9 693
1994	47 740	41 557	6 183	10 343
1995	50 635	43 983	6 652	11 082
1996	53 372	46 315	7 057	11 535
1997	56 645	49 281	7 364	12 318

자료원 : 보건복지부,
 『보건복지통계연보』, 각연도.
 주 : 1) 보건기관 포함.

Source of Data : Ministry of Health and Welfare,
 Yearbook of Health and Welfare Statistics, each year.
 Note : 1) Including Health Facilities.

〈表 4-2-16〉 醫療人力¹⁾ 1人當 人口數 : 1984~1997

Table 4-2-16. Persons per Medical Personnel : 1984~1997

단위 : 명

Unit : persons

연 도 Year	의사 및 한의사 1인당 인구 Persons per Physician and Oriental Medical Doctor			치과 의사 1인당 인구 Persons per Dentist
	의사 Physicians	한의사 Oriental Medical Doctor		
1984	1 754	1 994	14 540	10 441
1985	1 643	1 862	13 979	9 488
1986	1 550	1 756	13 235	8 601
1987	1 470	1 672	12 199	7 562
1988	1 343	1 530	10 963	6 796
1989	1 256	1 440	9 860	6 165
1990	1 183	1 356	9 305	5 531
1991	1 113	1 273	8 856	5 265
1992	1 032	1 181	8 189	4 881
1993	972	1 115	7 575	4 559
1994	935	1 074	7 220	4 316
1995	891	1 025	6 779	4 069
1996	853	983	6 454	3 948
1997	812	933	6 245	3 734

자료원 : 보건복지부,
『보건복지통계연보』, 각연도.
주 : 1) 보건기관 포함.

Source of Data : Ministry of Health and Welfare,
Yearbook of Health and Welfare Statistics, each year.
Note : 1) Including Health Facilities.

〈表 4-3-1〉 1日 平均 在院患者數 및 平均入院日數¹⁾ : 1970~1996
 Table 4-3-1. Daily Average No. of Inpatients and Average Length of Stay : 1970~1996

연 도 Year	입원환자(명) Inpatients(persons)		1일 평균재원환자수 (명) Daily Average No. of Inpatients (persons)	평균입원일수 (일) Average Length of Stay(days)
	실 인 원 No. of Inpatients	연 인 원 Total No. of Bed-Days		
1970	247 027	3 525 396	9 659	14
1975	311 439	4 708 660	12 900	15
1976	367 913	4 628 047	12 680	13
1977	468 016	5 498 206	15 063	12
1978	565 607	6 556 500	17 962	12
1979	549 156	7 591 187	20 797	14
1980	737 910	8 446 024	23 139	11
1981	773 498	8 843 300	24 230	11
1982	911 252	10 055 994	27 551	11
1983	1 116 279	13 033 717	35 709	12
1984	1 253 900	14 280 478	39 125	11
1985	1 355 190	16 358 225	44 817	12
1986	1 426 126	17 517 506	47 993	12
1987	1 768 456	21 209 502	58 108	12
1988	1 790 671	23 415 485	64 152	13
1989	1 953 548	27 005 908	73 989	14
1990	2 225 825	29 386 939	80 512	13
1991	2 404 910	30 832 752	84 449	13
1992	2 524 119	32 482 458	88 993	13
1993	2 733 295	34 577 603	94 733	13
1994	2 919 229	37 993 209	104 091	13
1995	2 819 101	36 050 335	98 768	13
1996	3 109 183	40 856 404	111 935	13
1997	3 378 064	43 578 091	119 392	13

자료 : 보건복지부, 『보건복지통계연보』, 각연도

Source : Ministry of Health & Welfare,

Year book of Health & Welfare Statistics, each year.

주 : 1) 병원(종합병원, 병원, 치과병원, 결핵병원, 나병원, 정신병원)에 대한 현황임.

Note : 1) Status of Hospital covers statistics from General Hosp., Hospital, Dental Hosp., Oriental Medical Hosp., T.B. Hosp., Leprosy Hosp., and Mental Hosp.

〈表 4-3-2〉 病院 患者
Table 4-3-2. Activities of

	병 상 수 No. of Beds	입 원 환 자(명) Inpatients(person)		1일평균재원환자수(명) Daily Average No. of in patients(person)
		실 인 원 No. of Inpatients	연 인 원 No. of Bed-days	
전 체	169 968	3 378 064	43 578 091	119 392
일 반	141 671	3 299 664	36 050 706	98 762
전 염	1 803	1 759	395 994	1 085
결 핵	2 731	8 570	613 178	1 680
정 신	23 763	68 071	6 518 213	17 858
국 립	10 273	79 205	2 491 092	6 825
일 반	5 630	70 916	1 159 416	3 176
전 염	1 101	221	385 558	1 056
결 핵	1 470	2 489	270 205	740
정 신	2 072	5 579	675 913	1 852
공 립	11 156	194 812	3 280 481	8 988
일 반	7 643	186 504	2 415 085	6 617
전 염	382	33	307	1
결 핵	603	1 067	76 342	209
정 신	2 528	7 208	788 747	2 161
법 인	109 673	2 412 449	30 183 383	82 694
일 반	92 763	2 363 912	25 670 125	70 329
전 염	299	1 410	9 065	25
결 핵	646	4 884	265 184	727
정 신	15 965	42 243	4 239 009	11 614
개 인	38 866	691 598	7 623 135	20 885
일 반	35 635	678 332	6 806 080	18 647
전 염	21	95	1 064	3
결 핵	12	130	1 447	4
정 신	3 198	13 041	814 544	2 231

자료 : 보건복지부, 『보건복지통계연보』, 1998.

주 : 1) 병원(종합병원, 병원, 치과병원, 한방병원, 결핵병원, 나병원, 정신병원)에 대한 현황임

$$2) \text{ 평균입원일수} = \frac{\text{입원환자 연인원}}{\text{입원환자 실인원}}$$

$$3) \text{ 병상이용률} = \frac{\text{1일평균재원환자수}}{\text{병 상 수}} \times 100$$

取扱現況¹⁾ : 1997

Hospitals¹⁾ : 1997

평균입원일수(일) ²⁾ Average Length of Stay(day)	외래환자(명) Out-patient(person)		병상이용률 ³⁾ (%) Bed Occupancy Rate	
	연인원 No. of Out-patients Visits	1일평균 Average/Day		
13	91 167 712	249 774	70.2	Total
11	87 794 464	240 532	69.7	General
225	17 191	47	60.1	Communicable Disease
72	292 058	800	61.5	T.B.
96	3 063 999	8 395	75.1	Mental
31	1 673 533	4 585	66.4	National
16	1 414 895	3 876	56.4	General
1 745	2 005	5	95.9	Communicable Disease
109	133 224	365	50.3	T.B.
121	123 409	338	89.3	Mental
17	7 080 632	19 399	80.5	Public
13	6 697 876	18 350	86.5	General
9	-	-	0.2	Communicable Disease
72	11 500	32	34.6	T.B.
109	371 256	1 017	85.4	Mental
13	59 663 646	163 462	75.4	Corporation
11	57 826 681	158 429	75.8	General
6	10 695	29	8.3	Communicable Disease
54	134 288	368	112.5	T.B.
100	1 691 982	4 636	72.7	Mental
11	22 749 901	62 329	53.7	Private
10	21 855 012	59 877	52.3	General
11	4 491	12	14.2	Communicable Disease
11	13 046	36	33.3	T.B.
62	877 352	2 404	69.7	Mental

Source : Ministry of Health and Welfare, *Yearbook of Health and Welfare Statistics*, 1998.

Notes : 1) Status of Hospital covers statistics from General Hosp., Hospital, Dental Hosp., Oriental Medical Hosp., T.B. Hosp., Leprosy Hosp., and Mental Hosp.

2) Average Length of Stay = $\frac{\text{No. of Bed - days}}{\text{No. of In - patients}}$

3) Bed Utilization Rate = $\frac{\text{Daily Average No. of In - patients}}{\text{No. of Beds}} \times 100$

〈表 4-3-3〉 病床利用率¹⁾ - 所有別, 病棟別 : 1970~1997Table 4-3-3. Bed Utilization Rate¹⁾ by Ownership, and by Ward : 1970~1997

단위 : %

Unit : %

연도 Year	계 Total	소유 Ownership			병동 Ward			
		국립 National	공립 Public	사립 Private, Corporation	일반 General	전염 Communicable Disease	결핵 Tubercu- losis	정신 Mental
1970	58.4	72.7	54.0	55.3	58.8	12.9	59.2	86.3
1975	64.5	73.5	52.9	65.2	62.7	17.3	47.1	125.0
1976	55.6	66.9	38.4	58.1	55.5	37.0	55.3	68.3
1977	59.1	71.9	40.7	60.4	60.6	36.9	44.3	79.2
1978	62.2	90.9	40.5	60.0	60.1	57.8	80.4	75.9
1979	62.9	70.1	43.5	65.2	64.3	21.6	61.9	66.4
1980	60.7	75.6	35.7	61.8	63.2	19.5	45.0	66.1
1981	60.2	78.6	40.6	59.8	60.8	27.2	48.1	74.8
1982	61.3	78.5	59.1	58.2	61.8	19.8	69.4	61.9
1983	60.4	78.0	53.0	57.5	60.0	67.6	58.0	60.0
1984	61.6	58.3	54.2	63.2	63.8	19.5	67.3	68.4
1985	60.3	66.9	56.0	59.4	61.0	2.1	65.4	94.6
1986	60.0	61.1	61.5	59.7	59.9	4.7	69.2	99.9
1987	68.1	89.8	71.8	64.0	67.5	57.3	66.8	80.1
1988	71.1	78.3	67.9	70.1	72.4	55.0	63.1	68.4
1989	78.8	85.2	78.0	77.8	77.8	72.8	72.2	89.8
1990	80.6	77.0	90.4	80.4	83.9	16.0	66.7	80.6
1991	78.8	72.5	97.9	77.9	79.7	29.6	68.1	89.1
1992	77.3	70.2	99.0	76.2	79.2	23.4	62.7	81.1
1993	75.1	70.5	82.3	75.0	76.8	20.8	64.4	77.9
1994	75.8	67.1	84.5	73.4	77.0	35.3	53.3	79.0
1995	65.5	63.7	87.4	64.1	66.3	24.1	55.0	67.0
1996	69.6	63.6	77.6	69.5	70.1	45.3	56.9	70.6
1997	70.2	66.4	80.5	69.7	69.7	60.1	61.5	75.1

자료 : 보건복지부, 『보건복지통계연보』, 각연도. Source : Ministry of Health & Welfare,

Year book of Health & Welfare Statistics, each year.

주 : 1) 병원(종합병원, 병원, 치과병원, 한방병원, 결핵병원, 나병원, 정신병원)에 대한 현황임.

Note : 1) Status of Hospital covers statistics from General Hosp., Hospital, Dental Hosp., Oriental Medical Hosp., T.B. Hosp., Leprosy Hosp., and Mental Hosp.

〈表 4-3-4〉 診療者數 및 治療日數 - 調査直前 2週間 : 1989~1995

Table 4-3-4. No. of Visitors to Medical Doctors & Days of Medical Treatment
During the Previous 2 Weeks : 1989~1995

단위 : 명, 일

Unit : persons, day

	진료자수(천명당) No. of Visitors to M.D.(per 1,000 persons)			환자의 1인당 치료일수 No. of Days of Medical Treatment per Patient		
	1989	1992	1995	1989	1992	1995
전 국 Whole Country	80.9	97.1	98.5	4.5	4.7	4.7
시 부 Urban	84.9	101.2	98.1	4.6	4.8	4.7
군 부 Rural	70.6	84.5	99.8	4.2	4.6	4.6
성 Sex						
남 Male	76.9	89.4	88.4	4.6	4.8	4.8
여 Female	84.6	104.7	108.4	4.5	4.6	4.6
연령 Age						
0~ 4	273.1	317.7	279.6	3.8	4.2	3.9
5~ 9	88.7	121.3	125.0	3.3	3.6	3.5
10~14	43.1	50.1	51.4	3.3	4.0	3.5
15~19	29.5	35.3	37.1	4.5	4.3	4.2
20~24	42.7	39.4	42.9	4.7	4.9	4.7
25~29	51.6	54.1	53.4	4.4	4.5	3.8
30~34	67.5	68.7	66.7	5.0	4.5	4.2
35~39	67.0	76.6	76.6	5.2	5.0	4.8
40~44	72.4	90.1	79.3	5.3	5.3	4.9
45~49	72.9	102.3	89.8	5.5	5.1	5.5
50~54	93.0	109.7	108.9	5.3	5.5	5.8
55~59	103.5	125.6	127.4	5.6	5.3	5.7
60~64	107.1	144.2	155.5	5.3	5.6	5.8
65 +	107.5	140.8	171.6	5.0	5.8	6.2

자료 : 통계청, 『사회통계조사』, 각연도.

Source : National Statistical Office,
Social Indicators in Korea, each year.

〈表 4-3-5〉 入院·外來患者數 및 構成比 - 醫療機關 種別 : 1994
 Table 4-3-5. Number and Composition of Inpatients and Outpatients
 by Type of Medical Facility : 1994

1994. 8. 31(1일간)

Aug. 31, 1994(1 day)

	환 자 수(명) No. of Patients(persons)			입원·외래 구성비(%) Composition of Inpatients and Outpatients			의료기관종별 구성비(%) Composition by Medical Facility Type		
	계 Total	입 원 Inpatients	외 래 Outpatients	계 Total	입 원 Inpatients	외 래 Outpatients	계 Total	입 원 Inpatients	외 래 Outpatients
총 계 Total	1 440 625	156 687	1 283 938	100.0	10.9	89.1	100.0	100.0	100.0
종합 병원 General Hospital	232 111	862054	145 906	100.0	37.1	62.9	16.1	55.0	11.4
병원 Hospital	77 885	24 844	53 041	100.0	31.9	68.1	5.4	15.9	4.1
치과 병원 Dental Hospital	1 835	48	1 787	100.0	2.6	97.4	0.1	0.0	0.1
한방 병원 Oriental Medical Hospital	7 428	1 611	5 817	100.0	21.7	78.3	0.5	1.0	0.5
특수 병원 ¹⁾ Specialized Hospital	15 053	13 288	1 765	100.0	88.3	11.7	1.0	8.5	0.1
의원 Clinic	823 092	30 056	793 036	100.0	3.7	96.4	57.1	19.2	61.8
치과 의원 Dental Clinic	139 318	350	138 968	100.0	0.3	99.8	9.7	0.2	10.8
한의원 Oriental Medical Clinic	68 614	129	68 485	100.0	0.2	99.8	4.8	0.1	5.3
보건(지)소 ²⁾ Health(Subcenter) Center	52 700	150	52 550	100.0	0.3	99.7	3.7	0.1	4.1
보건 진료소 Primary Health Care Post	22 284	0	22 284	100.0	...	100.0	1.5	...	1.7
조산소 Midwifery Clinic	305	6	299	100.0	2.0	98.0	0.0	0.0	0.0

자료 : 보건복지부, 『1994 환자조사보고서』, 1997

Source : Ministry of Health and Welfare, 1994 Patients Survey, 1997.

주 : 1) 결핵, 정신, 나병원 포함.
 2) 모자보건센터 포함.

Notes : 1) Including T.B., Mental, and Leprosy Hospitals.
 2) Including Mother and Child Health Centers.

〈表 4-3-6〉 人口 10萬名當 外來患者 受診率 - 傷病分類別, 性別 : 1992¹⁾, 1994²⁾

Table 4-3-6. Number of Outpatients per 100,000 of the Population by Disease and Sex : 1992, 1994
 단위 : 명 Unit : persons

상 병 명 Disease	1992			1994		
	계 Total	남 Male	여 Female	계 Total	남 Male	여 Female
계 Total	2 626	2 263	2 993	2 876	2 527	3 230
I. 감염성 및 기생충성 질환 Infectious and Parasitic Diseases	129	137	129	162	169	154
II. 신생물 Neoplasms	30	24	36	30	23	37
III. 내분비, 영양 및 대사질환과 면역장애 Endocrine, Nutritional and Metabolic Diseases	34	25	43	43	33	53
IV. 혈액 및 조혈기의 질환 Diseases of Blood and Blood-Forming Organs	5	4	6	6	5	7
V. 정신장애 Mental Disorders	47	34	59	54	41	68
VI. 신경계 및 감각기의 질환 Diseases of the Nervous System and Sense Organs	230	205	255	276	249	303
VII. 순환기계의 질환 Diseases of the Circulatory System	70	23	119	88	69	107
VIII. 호흡기계의 질환 Diseases of the Respiratory System	507	508	506	535	533	536
IX. 소화기계의 질환 Diseases of the Digestive System	584	525	643	570	505	636
X. 비뇨생식기의 질환 Diseases of the Genitourinary System	150	53	248	147	53	243
XI. 임신, 분만 및 산욕의 합병증 Complications of Pregnancy, Childbirth and the Puerperium	14	-	28	14	-	28
XII. 피부 및 피하조직의 질환 Diseases of the Skin and Subcutaneous Tissue	176	161	191	201	194	207
XIII. 근골격계 및 결합조직의 질환 Diseases of the Musculoskeletal System and Connective Tissue	224	159	291	271	192	350
XIV. 선천이상 Congenital Anomalies	4	5	4	4	4	4
XV. 주산기에 관련된 일정한 병태 Certain Conditions Originating in the Perinatal Period	2	-	3	2	2	2
XVI. 증상, 징후 및 불명확한 병태 Symptoms, Signs and Ill-defined Conditions	34	29	40	46	38	54
XVII. 손상 및 중독 Injury and Poisoning	253	291	215	289	323	254
XVIII. 보건봉사와 접촉키위한 기타의 이유 Supplementary Classification	133	82	184	139	93	186

자료 : 보건복지부, 『환자조사보고서』

Source : Ministry of Health and Welfare, Patients Survey, each year.

주 : 1) 1992. 8. 26(1일간)

2) 1994. 8. 31(1일간)

〈表 4-3-7〉 人口 10萬名當 外來患者 受診率 - 醫療機關 種別, 居住 市·道別 : 1994

Table 4-3-7. Number of Outpatients per 100,000 of the Population
by Type of Medical Facility, and by City and Province : 1994

1994. 8. 31(1일간)

Aug. 31. 1994(1 day)

시·도 City/ Province	계 Total	종합 병원 General Hospital	병원 Hospital	치과 병원 Dental Hospital	한방 병원 Oriental Medical Hospital	특수 병원 ¹⁾ Special- ized Hospital	의원 Clinic	치과 의원 Dental Clinic	한의원 Oriental Medical Clinic	보건소 Health Center	보건 지소 Health Sub- center	보건 진료소 Primary Health Care Post	조산소 Mid- wifery Clinic	보건 의료원 Medi- cal Center
전국 Whole Country	2 876.2	320.6	116.5	3.9	12.8	3.9	1 742.5	305.3	150.5	54.3	49.0	49.0	0.7	4.0
서울 Seoul	2 840.2	510.5	121.9	11.8	21.5	3.9	1 639.0	344.9	152.6	34.0	0.0	0.0	0.2	0.0
부산 Pusan	3 092.9	400.9	149.5	0.0	5.9	7.5	1 957.6	348.4	178.7	40.2	0.6	0.6	1.6	0.0
대구 Taegu	3 172.0	437.9	71.5	2.1	34.6	6.0	1 922.8	377.1	261.3	57.4	0.0	0.0	1.4	0.0
인천 Inchon	2 574.6	297.6	40.3	0.0	12.1	4.5	1 689.3	317.2	167.5	41.5	0.5	0.5	0.9	0.0
광주 Kwangju	3 100.2	364.1	154.6	18.8	27.9	0.0	2 033.1	354.5	77.2	56.0	13.7	13.7	0.2	0.0
대전 Taejon	3 327.3	316.8	90.6	0.0	28.3	0.6	2 241.3	321.3	266.2	42.6	8.1	8.1	0.1	0.0
경기 Kyonggi	2 522.2	168.0	94.3	0.0	2.5	3.4	1 712.0	283.6	133.6	50.3	38.2	38.2	0.3	2.3
강원 Kangwon	2 474.8	392.7	78.2	0.0	15.0	1.0	1 392.6	202.4	127.0	85.6	70.7	70.7	0.1	9.7
충북 Chungbuk	2 812.2	205.1	100.8	0.0	9.3	0.3	1 771.3	214.7	197.8	60.0	166.1	166.1	0.8	0.0
충남 Chungnam	3 001.1	177.7	112.5	1.5	11.1	1.3	1 975.5	233.6	112.0	61.2	154.0	154.0	0.8	4.2
전북 Chonbuk	3 292.0	233.1	70.8	9.9	20.1	0.0	2 104.0	282.4	177.6	63.3	135.5	135.5	0.1	10.9
전남 Chonnam	2 751.7	172.0	146.1	0.0	0.0	16.4	1 653.4	240.0	39.8	83.8	169.9	169.9	0.9	23.7
경북 Kyongbuk	2 544.4	192.7	154.5	0.0	11.6	2.0	1 383.3	258.1	150.1	73.4	131.8	131.8	0.3	13.7
경남 Kyongnam	2 719.0	232.0	189.0	0.0	0.0	2.4	1 634.3	294.9	119.9	80.9	56.5	56.5	1.7	7.1
제주 Cheju	3 466.1	398.8	34.2	0.0	0.0	0.0	2 173.9	457.0	145.3	105.1	68.9	68.9	1.9	0.0

자료 : 보건복지부, 『1994 환자조사보고서』, 1997.

Source : Ministry of Health Welfare,
1994 Report Patients Survey, 1997.

주 : 1) 결핵, 정신, 나병원 포함.

Notes : 1) Includes T.B., Mental and Leprosy Hospitals.

〈表 4-3-8〉 傷病別 退院患者 平均入院日數 : 1992, 1994

Table 4-3-8. Average Length of Stay for Discharge Patients : 1992, 1994

단위 : 일

Unit : days

상 병 명 Diseases	1992			1994		
	계 Total	남 Male	여 Female	계 Total	남 Male	여 Female
계 Total	13.9	18.2	10.5	13.3	17.7	10.2
I. 감염성 및 기생충병 Infectious and Parasitic Diseases	12.1	14.1	9.6	10.4	11.6	9.1
II. 신생물 Neoplasms	16.6	20.7	13.2	13.8	15.2	12.8
III. 내분비, 영양 및 영양대사의 질환과 면역장애 Endocrine, Nutritional and Metabolic Diseases	15.1	17.6	13.1	13.2	14.5	12.2
IV. 혈액 및 조혈기의 질환 Diseases of Blood and Blood-Forming Organs	9.3	9.6	9.2	9.1	9.1	9.1
V. 정신장애 Mental Disorders	64.2	70.2	56.1	67.7	73.2	60.1
VI. 신경계 및 감각기의 질환 Diseases of the Nervous System and Sense Organs	12.6	13.6	11.4	10.5	11.9	9.5
VII. 순환기계의 질환 Diseases of the Circulatory System	14.0	15.1	13.3	13.2	14.0	13.1
VIII. 호흡기계의 질환 Diseases of the Respiratory System	8.9	9.7	7.6	8.2	9.0	7.3
IX. 소화기계의 질환 Diseases of the Digestive System	10.6	9.9	11.9	9.0	9.6	8.6
X. 비뇨생식기계의 질환 Diseases of the Genitourinary System	8.8	10.1	8.1	8.3	9.7	7.6
XI. 임신, 분만 및 산욕의 합병증 Complications of Pregnancy, Childbirth and the Puerperium	3.8	0.0	3.8	3.8	0.0	3.8
XII. 피부 및 피하조직의 질환 Diseases of the Skin and Subcutaneous Tissue	11.0	11.8	9.8	11.6	13.3	9.0
XIII. 근골격계 및 결합조직의 질환 Diseases of the Musculoskeletal System and Connective Tissue	24.0	26.0	21.3	22.2	26.0	17.3
XIV. 선천이상 Congenital Anomalies	11.6	11.7	11.5	11.3	11.3	11.2
XV. 주산기에 관련된 일정한 병태 Certain Conditions Originating in the Perinatal Period	9.1	0.0	9.1	8.8	8.6	9.0
XVI. 증상, 징후 및 불명확한 병태 Symptoms, Signs and Ill-defined Conditions	7.1	7.9	6.2	6.9	7.2	6.5
XVII. 손상중독 및 기타 Injury and Poisoning	22.2	23.1	20.1	20.3	24.5	18.7
XVIII. 보건봉사와 접촉키위한 기타의 이유 Supplementary Classification	6.0	8.9	5.1	7.2	8.6	6.2

자료 : 보건복지부, 「환자조사보고서」, 각연도.

Source : Ministry of Health and Welfare, Patients Survey, each year.

〈表 4-3-9〉 主要慢性疾患

Table 4-3-9. Average Length of Stay

단위 : 일

상 병 명	1990		
	전 체 Total	남 Male	여 Female
전 체	24.2	25.9	22.1
1. 악성신생물	16.0	16.0	16.1
구순, 구강 및 인두의 악성신생물(140-149)	18.7	18.2	20.2
소화기 및 복막의 악성신생물(150-159)	15.6	15.0	16.8
호흡기 및 흉곽내장기의 악성신생물(160-165)	15.1	15.1	15.2
뼈, 결합조직, 피부 및 유방의 악성신생물(170-175)	18.5	26.9	15.7
비뇨생식기의 악성신생물(179-189)	13.2	14.6	12.8
기타 및 상세불명부위의 악성신생물(190-199)	17.2	18.8	15.9
림프조직 및 조혈조직의 악성신생물(200-208)	19.0	19.9	17.6
정상소재외의 암종(230-239)	19.5	15.4	20.8
2. 심맥관 질환	10.8	11.5	10.2
고혈압성 질환(401-405)	10.3	11.3	9.6
허혈성 심질환(410-414)	11.1	11.4	10.7
폐순환의 질환(415-417)	12.0	11.4	13.1
기타 형의 심질환(420-429)	11.1	11.7	10.7
3. 뇌혈관 질환(430-439)	19.8	21.7	17.8
4. 만성 간질환	13.9	13.4	15.9
만성 간질환 및 경변(571)	13.9	13.4	15.8
간농양 및 만성 간질환 후유증(572)	14.6	13.6	17.2
5. 만성신질환	18.1	19.8	16.3
만성 사구체 신염(582)	23.9	14.2	28.4
급성/만성으로 불분명한 신염 및 신장애(583)	11.2	13.8	9.4
만성 신부전(585)	21.2	22.1	19.9
상세불명의 신부전(586)	13.2	20.5	4.4
6. 당뇨병(250)	14.4	14.8	14.1
7. 기질적 정신병(290-294)	66.6	69.2	55.5
8. 기타 정신병(295-299)	101.6	108.5	92.8
9. 신경증성 장애 인격장애 및 기타 비정신병적 정신장애(300-316)	25.4	34.3	16.3
10. 정신발육 지연(317-319)	196.3	48.0	542.3

자료 : 보건복지부, 『환자조사 보고서』, 각연도.

平均入院日數：1990~1994
by Major Chronic Disease：1990~1994

Unit : days

1992			1994			Diseases
전 체 Total	남 Male	여 Female	전 체 Total	남 Male	여 Female	
23.6	26.6	20.5	23.0	24.4	21.2	Total
16.4	17.1	15.4	15.0	15.1	14.8	Malignant Neoplasm
16.4	17.4	14.1	15.5	14.1	19.6	Lip, Oral Cavity & Pharynx
15.6	15.2	16.4	15.5	15.1	16.2	Digestive Organs & Peritoneum
20.9	22.7	14.3	14.5	14.5	14.6	Respiratory, Intrathoracic Organs
16.0	21.8	14.2	15.2	16.8	14.7	Bone, Joints & Articular Cartilage
12.4	13.3	12.2	12.4	12.5	12.3	Genitourinary Organs
17.8	18.5	17.1	15.5	16.0	15.0	Other Ill-Defined Sites
18.5	18.4	18.6	16.9	17.8	15.5	Malignant Neoplasm of Lymphatic and Hematopoietic Tissue
16.8	13.9	17.5	14.6	14.0	14.7	Other and Unspecified Neoplasm
10.5	10.2	10.5	9.6	9.7	9.6	Diseases of Heart and Circulatory System
10.0	...	10.0	9.2	9.8	8.9	Hypertensive Disease
10.8	...	10.8	9.2	8.9	9.6	Ischaemic Heart Disease
14.1	13.6	14.9	12.6	13.6	11.1	Disease of Pulmonary Circulation
10.7	10.0	11.2	10.3	10.2	10.4	Other Forms of Heart Disease
20.5	20.6	20.3	19.3	19.5	19.1	Cerebrovascular Disease
14.1	13.8	15.3	12.8	12.6	13.7	Chronic liver Diseases
14.0	13.7	15.2	12.7	12.5	13.4	Chronic liver Disease and Cirrhosis
15.2	14.8	16.3	14.9	14.1	17.1	Liver Abscess and Sequelae of Chronic Liver Disease
15.5	15.9	15.2	14.9	15.2	14.5	Chronic Renal Diseases
9.7	8.8	10.5	8.9	7.5	10.1	Chronic Glomerulonephritis
9.7	10.2	9.3	9.3	11.0	7.9	Nephritis and Nephropathy, not Specified as Acute or Chronic
18.1	18.0	18.1	16.8	17.0	16.7	Chronic Renal Failure
16.7	8.6	22.6	11.0	8.2	15.2	Renal Failure, Unspecified
16.1	18.5	14.0	13.5	14.5	12.6	Diabetes Mellitus
49.3	46.3	61.6	50.8	49.9	54.3	Organic Psychotic Conditions
95.7	100.1	90.5	92.1	98.2	84.5	Other Psychoses
29.5	41.4	13.3	29.8	39.9	15.7	Neurotic Disease, Personality Disorders and Other Nonpsychotic Mental Disorders
125.3	68.3	232.7	291.0	165.4	400.4	Mental Retardation

Source : Ministry of Health and Welfare, *Patients Survey*, each year.

〈表 4-3-10〉 醫療서비스에 대한 滿足度 : 1995
 Table 4-3-10. Levels of Satisfaction with Medical Service : 1995

단위 : %

Unit : %

	매우 만족 Very Satisfied	약간 만족 Moderately Satisfied	보 통 Average	약간 불만 Moderately Dissatisfied	매우 불만 Very Dissatisfied
	중 합 병 원		General Hospital		
전 국 Whole Country	3.9	11.6	23.4	44.8	16.3
시 부 Urban	3.6	10.6	22.4	46.2	17.2
군 부 Rural	5.2	16.7	28.9	37.7	11.3
남 Male	3.4	11.5	24.0	44.2	16.9
여 Female	4.3	11.7	22.9	45.4	15.7
	병 원		Hospital		
전 국 Whole Country	2.1	13.3	38.8	39.1	6.7
시 부 Urban	1.9	11.7	38.5	41.0	6.9
군 부 Rural	2.7	19.1	39.8	32.6	5.8
남 Male	1.9	12.4	39.3	38.7	7.7
여 Female	2.2	14.1	38.3	39.5	5.8
	의 원		Clinic		
전 국 Whole Country	2.7	13.0	47.2	33.6	3.5
시 부 Urban	2.5	11.6	47.3	35.3	3.2
군 부 Rural	3.4	17.4	47.0	28.0	4.2
남 Male	2.4	12.2	46.8	34.6	4.0
여 Female	2.9	13.7	47.6	32.8	3.0

자료 : 통계청, 『사회통계조사』.

Source : National Statistical Office,
Social Statistics Survey.

〈表 4-3-11〉 醫療서비스에 대한 不滿理由 : 1995

Table 4-3-11. Reasons for Dissatisfaction with Medical Service : 1995

단위 : %

Unit : %

	지역편재 No Hospital Nearby	시설미비 Poor Equipment	불친절 Rude	비용과다 High Medical Fee	치료미흡 Unsatis- factory Treatment	긴 대기시간 Long Waiting Time			기타 Others
						입원 Hospital- ization	진료 Treat- ment	투약 Phar- macy	
전국 Whole Country	5.0	6.5	18.6	13.2	20.9	3.6	28.6	3.3	0.3
시부 Urban	2.8	5.5	19.5	13.5	21.8	3.7	29.3	3.5	0.4
군부 Rural	15.2	11.1	14.4	11.7	16.8	2.9	25.5	2.4	0.2
남 Male	4.5	7.2	19.2	12.9	21.1	3.6	28.1	3.1	0.3
여 Female	5.5	5.9	18.1	13.5	20.7	3.5	29.0	3.5	0.3
연령 Age									
15~19세	4.8	5.8	24.8	12.3	23.7	3.3	22.2	2.6	0.6
20~29	3.7	6.3	23.7	12.1	20.7	3.2	27.1	2.7	0.5
30~39	4.3	6.6	17.9	12.0	21.0	3.5	30.9	3.5	0.3
40~49	4.2	6.4	16.9	13.8	20.7	4.2	29.2	4.4	0.1
50~59	5.6	7.0	15.8	14.2	21.9	3.9	28.3	2.9	0.5
60+	10.1	6.8	13.2	16.5	18.3	3.3	28.5	3.1	0.1

자료 : 통계청, 『사회통계조사』.

Source : National Statistical Office,
Social Statistics Survey.

5. 公共扶助

Public Assistance

〈表 5-1-1〉 公共扶助人口¹⁾ : 1990~1997
 Table 5-1-1. Public Assistance Recipients¹⁾ : 1990~1997

단위 : 명(가구), %

Unit : persons(households), %

연도 Year	생활보호자 Livelihood Protection Recipients						의료보호자 ⁴⁾ Medical Aid Recipients		
	계 Total	거택보호 Home-care Protection	보호율 ²⁾ Coverage Rate	시설보호 ³⁾ Institutional Protection	보호율 ²⁾ Coverage Rate	자활보호 Self-care Protection	보호율 ²⁾ Coverage Rate	수혜율 ⁵⁾ Coverage Rate	
1990	2 119 414 (601 150)	326 999 (173 531)	0.76	73 904	0.17	1 718 501 (427 619)	4.01	3 930 389	9.17
1991	2 115 669 (626 040)	330 909 (178 055)	0.76	75 082	0.17	1 709 678 (447 985)	3.95	2 878 684	6.65
1992	1 887 538 (585 821)	319 902 (176 571)	0.73	77 825	0.18	1 489 811 (409 250)	3.41	2 687 260	6.15
1993	1 702 211 (559 504)	304 622 (173 737)	0.69	77 843	0.18	1 319 746 (385 767)	3.00	2 366 000	5.37
1994	1 481 307 (524 417)	287 676 (170 557)	0.65	76 344	0.17	1 117 287 (353 860)	2.51	2 135 843	4.80
1995	1 318 352 (495 104)	287 439 (175 678)	0.64	77 671	0.17	953 242 (319 426)	2.12	1 989 585	4.46
1996	1 159 206 (464 624)	285 185 (179 484)	0.63	76 001	0.17	798 020 (285 140)	1.75	1 740 423	3.82
1997	1 047 662 (443 991)	290 762 (186 627)	0.63	76 343	0.17	680 757 (257 364)	1.48	1 642 125	3.57

자료 : 보건복지부,
 『생활보호 대상자 현황분석』, 각연도.
 보건복지부, 의료보험관리공단,
 『의료보호통계』, 각연도

Sources : Ministry of Health and Welfare,
 State of Livelihood Protection Recipients, each year.

- 주 : 1) 실제보호 인원임
 2) 보호율 = (종별 생활보호 대상자 / 총인구) × 100
 3) 국·공립 시설은 제외.
 4) 의료보호자에는 의료보호혜택만을 받는
 의료부조대상자(1994년부터 폐지) 뿐만 아니라
 거택·시설·자활보호대상자 및 국가유공자, 북한이탈주민,
 인간문화재, 이재자 등도 포함되어 있음.
 5) 의료보호 수혜율 = (의료보호 대상자 / 총인구) × 100

- Notes : 1) Number of actual recipients, not eligible persons
 2) Coverage rate = No. of recipients by each class
 / total population × 100
 3) National and public facilities are excluded.
 4) Medical aid recipients includes total
 livelihood protection recipients.
 5) Coverage rate = No. of medical aid recipients
 / total population × 100

〈表 5-1-2〉 生活保護對象家口主¹⁾의
Table 5-1-2. Classification of Livelihood

단위 : 가구, %

연도 Year	계 Total	65세 이상 (폐질·장애인 제외) The Elderly Aged 65 or More		18세 미만 Aged 18 or Less		장 애 인	
		노인가구 비율 Composition	미성년가구 비율 Composition	장애인가구 비율 Composition			
계							
1991	626 040	171 077	27.3	14 502	2.3	66 611	10.6
1992	585 821	175 676	30.0	13 218	2.3	63 664	10.9
1993	559 504	178 854	32.0	13 069	2.3	60 681	10.8
1994	524 417	172 467	32.9	13 327	2.5	64 103	12.2
1995	495 045	171 895	34.7	13 637	2.8	65 458	13.2
1996	464 624	171 402	36.9	13 736	3.0	60 979	13.1
1997	443 991	175 379	40.0	14 202	3.2	59 482	13.4
거택보호							
1991	178 055	87 964	49.4	10 299	5.8	30 146	16.9
1992	176 571	88 546	50.1	9 867	5.6	29 242	16.6
1993	173 737	87 852	50.6	9 555	5.5	27 303	15.7
1994	170 557	85 524	50.1	9 525	5.6	28 856	16.9
1995	175 542	88 185	50.2	10 088	5.7	30 723	17.5
1996	179 484	90 405	50.4	10 635	5.9	30 246	16.8
1997	186 627	96 396	51.6	11 081	5.9	31 458	16.9
자활보호							
1991	447 985	83 113	18.6	4 203	0.9	36 465	8.1
1992	409 250	87 130	21.3	3 351	0.8	34 422	8.4
1993	385 767	91 002	23.6	3 514	0.9	33 378	8.7
1994	353 860	86 943	24.6	3 802	1.1	35 247	10.0
1995	319 503	83 710	26.2	3 549	1.1	34 735	10.9
1996	285 140	80 997	28.4	3 101	1.1	30 733	10.8
1997	257 364	78 983	30.7	3 121	1.2	28 024	10.9

자료 : 보건복지부, 『생활보호대상자 현황분석』, 각연도.
주 : 1) 실제보호 가구임.

特性 및 現況 : 1991~1997

Protection Recipients¹⁾ : 1991~1997

Unit : households, %

The Disabled		폐질자 Unregistered Disabled	폐질가구 비율 Composition	기타 Other
신체 Physical	정신 Mental			
Total				
51 700	14 902	82 995	13.3	290 855
49 398	14 266	81 042	13.8	252 221
47 005	13 676	79 840	14.3	227 060
49 890	14 213	75 947	14.5	198 539
50 708	14 750	73 927	14.9	170 128
49 217	11 762	70 557	15.2	147 950
49 017	10 465	70 674	15.9	124 254
Home-care Protection				
22 274	7 872	32 742	18.4	16 904
21 624	7 618	30 681	17.4	18 235
20 177	7 126	29 494	17.0	19 533
21 050	7 806	29 159	17.1	17 459
22 334	8 389	29 945	17.1	16 601
22 890	7 356	30 785	17.2	17 413
24 538	6 920	31 268	16.7	16 424
Self-care Protection				
29 426	7 030	50 253	11.2	273 951
27 774	6 648	50 361	12.3	233 986
26 828	6 550	50 346	13.1	207 527
28 840	6 407	46 788	13.2	181 080
28 374	6 361	43 982	13.8	153 527
26 327	4 406	39 772	13.9	130 537
24 479	3 545	39 406	15.3	107 830

Source : Ministry of Health and Welfare, *State of Livelihood Protection Recipients*, each year.

Note : 1) Number of households actually benefitted.

〈表 5-1-3〉 生活保護對象者の 施設保護 現況 : 1997. 1

Table 5-1-3. Institutional Protection of Livelihood Protection Recipients : as of Jan., 1997
 단위: 개소, 명 Unit : institutions, persons

	아 동 시 설 Child Welfare Institutions				결핵 T.B.	모자 보호 Mother and Child	노인 시설 Elderly
	소계 Subtotal	영아 Infant	육아 Children	직업보도기타 Vocational Guidance and Others			
시설수 No. of Institutions	273	28	213	32	2	54	143
사용자수 No. of Persons Accommodated	17 293	1 624	14 302	1 367	46	2 716	8 178
	장애인 Disabled	정신 질환 Mentally Disordered	부랑아 Vagrant Children	부녀 직업 보도 기타 Vocational Guidance for Women and Others	나장애 Leptosaria	부랑인 Vagrant	합계 Total
시설수 No. of Institutions	177	78	9	12	4	34	786
사용자수 No. of Persons Accommodated	15 240	18 639	1 938	284	940	11 069	76 343

자료 : 보건복지부,
『생활보호대상자 현황분석』, 1997.

Source : Ministry of Health and Welfare,
State of Livelihood Protection Recipients, 1997.

〈表 5-1-4〉 生活保護對象者の 自活可能性 : 1996¹⁾

Table 5-1-4. Self-support Possibility of Livelihood Protection Recipients : 1996¹⁾

단위 : 가구

Unit : Households

자 활 방 안 Self-support Possibility	계		거택보호		자활보호	
	Total	%	Home-care Protection	%	Self-care Protection	%
계 Total	443 991	100.0	186 627	100.0	257 364	100.0
자활가능성 가구 Self-Support Possible	209 087	47.1	45 554	24.4	163 533	63.5
자녀성장 Possible when adult children are employed	106 407	24.0	26 185	14.0	80 222	31.2
질병완치 Possible when the sick person recovers and is employed	40 977	9.2	11 088	5.9	29 889	11.6
직업훈련 Possible with employment and vocational training	25 580	5.8	3 919	2.1	21 661	8.4
생업자금융자 등 지원 Possible with business loan or aid	17 692	4.0	1 828	1.0	15 864	6.2
후원회 지원 Possible with migration to rural areas	18 431	4.2	2 534	1.4	15 897	6.2
자활가능성 없는 가구 Self-Support not Possible	234 904	52.9	141 073	75.6	93 831	36.5
자활불능 No self-support will	194 242	43.7	126 944	68.0	67 298	26.1
자활의욕 상실 Loss of self-support will	40 662	9.2	14 129	7.6	26 533	10.3

자료 : 보건복지부, 『생활보호대상자 현황분석』, 1997.

Source : Ministry of Health and Welfare,

State of Livelihood Protection Recipients, 1997.

주 : 1) 조사기준일은 '96. 9. 1 임

Note : 1) Survey as of Sep. 1, 1996.

〈表 5-1-5〉 生活保護對象者の 就業狀態 :1996¹⁾

Table 5-1-5. Employment Status of Livelihood Protection Recipients : 1996¹⁾

단위 : 명

Unit : persons

보호종류 Kind of Protection	계 Total	취업 Employed						미취업 ⁶⁾ Unemployed	비경제활동인구 ⁷⁾ Economically Inactive
		계 Total	영세자영업 ²⁾ Self Employed with Small Business	영세농수산업 Self Employed with Small Farm or Fish Business	상시고용 ³⁾ Regular Employees	임시고용 ⁴⁾ Temporary Employees	일일고용 ⁵⁾ Casual Employees		
계 Total (%)	971 519 (100.0)	316 991 (32.6)	23 017 (2.4)	95 662 (9.8)	30 610 (3.2)	47 038 (4.8)	120 664 (12.4)	209 802 (21.6)	444 726 (45.8)
거택보호 Domiciliary Protection (%)	290 762 (100.0)	43 991 (15.1)	2 868 (0.9)	13 408 (4.6)	1 956 (0.7)	5 828 (2.0)	19 931 (6.9)	66 389 (22.8)	180 382 (62.0)
자활보호 Self-reliance Protection (%)	680 757 (100.0)	273 000 (40.1)	20 149 (3.0)	82 254 (12.0)	28 654 (4.2)	41 210 (6.0)	100 733 (14.8)	143 413 (21.1)	264 344 (38.8)

자료 : 보건복지부, 『생활보호대상자 현황분석』, 1997.

Source : Ministry of Health and Welfare, State of Livelihood Protection Recipients, 1997.

주 : 1) 조사기준일은 '96. 9. 1 일

Note : 1) Survey date is Sep. 1, 1996.

2) 영세자영업 : 자기 스스로 농업 또는 상업에 종사하거나 상점, 노점, 행상 등을 독립적으로 경영하는 자

3) 상시고용 : 임금 또는 봉급을 받고서 관공서 또는 사업체나 개인에게 고용되어 있으며 고용기간이 1년 이상인 자

4) 임시고용 : 임금 또는 봉급을 받고서 관공서 또는 사업체나 개인에게 고용되어 고용기간이 1개월 이상 1년 미만인 자

5) 일일고용 : 날품팔이, 집꾼 등 그날그날의 품삯 또는 일당을 받고 관공서 또는 사업체나 개인에게 고용되어 있으며, 고용기간 1개월 미만인 자

6) 미취업 : 일할 의사와 근로능력은 있으나 수입 있는 일에 전혀 종사치 못하고 있는 자(구직실업자) 및 직장대기, 구직결과 대기, 일시적 질병, 자영업 구상 또는 준비 등으로 취업하지 못하고 있는 자

7) 비경제활동인구 : 만 14세 이하자, 가사종사자, 학생 및 노령, 불구, 폐질 등으로 근로능력이 없는 자

〈表 5-1-6〉 生活保護對象家口の 自活所要年數 : 1996^{1) 2)}

Table 5-1-6. Required Time for Self-support of Livelihood Protection Recipients : 1996^{1) 2)}

단위 : %

Unit : %

	계 Total (%)	자 활 가 능 연 한 Years for Self-support Possibility						자활전망 없 음 No Self-support Possibility	
		1년 1 Year	2년 2 Years	3년 3 Years	4년 4 Years	5년 5 Years	6년 6 Years		
계 Total	100.0	47.1	4.3	6.7	8.9	8.0	8.2	10.9	52.9
거택보호 Domiciliary Protection	100.0	24.4	1.7	3.1	4.0	3.8	4.6	7.2	75.6
자활보호 Self-reliance Protection	100.0	63.5	6.2	9.3	12.5	11.0	10.9	13.6	36.5

자료 : 보건복지부,
『생활보호대상자 현황분석』, 1997.

Source : Ministry of Health and Welfare,
State of Livelihood Protection Recipients, 1997.

주 : 1) 조사기준일은 '96. 9. 1 일

Note : 1) Survey was Sep. 1, 1996.

2) 응답자에 한함.

2) Included respondents.

〈表 5-1-7〉 生活保護對象者 教育狀態 : 1996¹⁾

Table 5-1-7. Education Status of Livelihood Protection Recipients : 1996¹⁾

단위 : %

Unit : %

	계 Total	미취학 Pre-school Age	무 학 No Schooling	초등졸 Primary School	중 졸 Middle School	고 졸 High School	초대졸 Junior College	대졸이상 College/ University or More
계 ²⁾ Total	100.0	3.0	36.5	27.7	17.3	14.3	0.7	0.6
거택보호 Home-Care Protection	100.0	2.7	51.8	23.8	12.4	8.7	0.2	0.3
자활보호 Self-Care Protection	100.0	3.2	30.0	29.3	19.4	16.6	0.8	0.7

자료 : 보건복지부, 『생활보호대상자 현황분석』, 1997.

Source : Ministry of Health and Welfare,
State of Livelihood Protection Recipients, 1997.

주 : 1) 조사기준일은 '96. 9. 1 일

Note : 1) Survey as of Sep. 1, 1996.

2) 재학중인 자는 당해 학교의 졸업에 포함.

2) Students currently attending school are
counted as graduates.

〈表 5-1-8〉 生活保護者の 保護事業実績

Table 5-1-8. Recipients and Amount of Livelihood Protection Benefits

단위 : 백만원

	거택보호 Home-care protection		시설보호 Institutional protection	
	인원 No. of persons	금액 Amount	인원 No. of persons	금액 Amount
1985	282 000	49 702	63 150	17 466
1990	339 423	133 135	71 883	32 586
1995	307 401	175 129	74 322	37 887
1996	290 946	236 902	78 496	52 041
1997	295 863	294 156	83 123	58 044
서울 Seoul	19 936	12 825	11 328	4 474
부산 Pusan	13 695	17 357	15 726	8 080
대구 Taegu	7 545	7 763	5 780	4 733
인천 Incheon	10 561	10 650	2 527	2 176
광주 Kwangju	5 427	5 645	3 183	2 328
대전 Taejon	5 328	5 457	3 169	2 536
울산 Ulsan	3 391	1 749	629	225
경기 Kyonggi	36 523	37 658	7 628	6 041
강원 Kangwon	18 734	19 172	1 719	1 401
충북 Chungbuk	13 079	13 393	5 385	4 417
충남 Chungnam	24 216	24 214	5 008	4 034
전북 Chonbuk	23 754	24 256	4 502	3 700
전남 Chonnam	38 318	40 588	5 576	4 591
경북 Kyongbuk	35 710	36 290	5 269	4 359
경남 Kyongnam	34 437	31 798	4 653	4 118
제주 Cheju	5 209	5 341	1 041	831

자료 : 보건복지부 생활보호과.

주 : 1) 직업훈련은 1993년도부터 노동부로 이관되어 통합관리된후 보건복지부 통계에서는 제외되고 있음.

2) 취로사업은 1994년도부터 시·도로 이관되어 보건복지부 통계에서는 제외되고 있음.

一 事業內容別, 市·道別 : 1985~1997

by Benefits Category and City/Province : 1985~1997

Unit : million Won

교육비지원 Educational assistance		직업훈련 ¹⁾ Occupational training		취로구호 ²⁾ Working relief		생업자금융자 Loan project	
인원(천명) No. of Persons (thousand)	금액 Amount	인원 No. of Persons	금액 Amount	연인원(천명) Total Service days (thousand)	금액 Amount	세대 No. of Households	금액 Amount
239	34 754	5 675	2 484	4 760	31 858	3 124	4 371
379	98 774	16 362	8 153	1 793	17 727	6 847	19 822
149	69 313	-	-	-	-	4 989	33 364
140	70 736	-	-	-	-	4 464	43 829
137	79 779	-	-	-	-	2 801	30 487
16	11 558	-	-	-	-	273	3 064
12	8 556	-	-	-	-	137	1 421
7	4 931	-	-	-	-	109	1 154
5	3 797	-	-	-	-	65	670
7	4 429	-	-	-	-	175	2 008
5	3 432	-	-	-	-	79	884
1	362	-	-	-	-	-	-
10	6 481	-	-	-	-	140	1 507
7	2 790	-	-	-	-	127	1 333
4	2 503	-	-	-	-	121	1 246
9	4 616	-	-	-	-	230	2 481
13	7 087	-	-	-	-	312	3 351
18	7 609	-	-	-	-	647	7 247
13	5 890	-	-	-	-	256	2 722
8	4 892	-	-	-	-	112	1 195
2	846	-	-	-	-	18	204

Source : Ministry of Health and Welfare, Livelihood Assistance Division.

〈表 5-1-9〉 生活保護對象家口主¹⁾의 住宅 所有現況 : 1991~1997

Table 5-1-9. Housing Status of Livelihood Protection Recipients¹⁾ : 1991~1997

단위 : 가구, %

Unit : household, %

연도 Year	계 Total	자 가 Ownership		전 세 Lease on a Deposit	월 세 Monthly Rental	무료임대 Free Rental	임대 아파트 Apartment Rental	기 타 Others
			%					
				계 Total				
1991	626 040	296 465	47.4	73 892	154 675	96 474	...	4 534
1992	585 821	276 609	47.2	70 482	133 156	100 681	...	4 893
1993	559 504	246 523	44.1	63 596	135 114	103 789	...	10 482
1994	524 417	218 370	41.6	57 587	138 130	101 382	...	8 948
1995	495 045	200 135	40.4	49 237	83 669	92 249	65 725	4 030
1996	464 624	187 655	40.3	45 004	74 577	91 270	63 083	3 035
1997	443 991	175 614	39.5	44 186	65 112	91 759	62 978	4 342
				거택보호 Home-Care Protection				
1991	178 055	66 234	37.2	13 811	40 020	55 704	...	2 286
1992	176 571	62 898	35.6	14 943	38 044	58 047	...	2 639
1993	173 737	59 381	34.2	14 961	38 598	58 004	...	2 793
1994	170 557	57 484	33.7	15 528	38 443	55 593	...	3 509
1995	175 542	59 120	33.7	15 636	32 280	54 507	11 541	2 458
1996	179 484	60 701	33.8	16 367	31 769	55 529	13 218	1 900
1997	186 627	61 797	33.1	18 248	29 716	57 810	16 060	2 996
				자활보호 Self-Care Protection				
1991	447 985	230 231	51.4	60 081	114 655	40 770	...	2 248
1992	409 250	213 711	52.2	55 539	95 112	42 634	...	2 254
1993	385 767	187 142	48.5	48 635	96 516	45 785	...	7 689
1994	353 860	160 886	45.5	42 059	99 687	45 789	...	5 439
1995	319 503	141 015	44.1	33 601	51 389	37 742	54 184	1 572
1996	285 140	126 954	44.5	28 637	42 808	35 741	49 865	1 135
1997	257 364	113 817	44.2	25 938	35 396	33 919	46 918	1 346

자료 : 보건복지부, 『생활보호대상자 현황분석』, 각연도.
 주 : 1) 실제보호 가구임.

Source : Ministry of Health and Welfare
 Yearbook of Health and Welfare Statistics, each year.
 Note : 1) Number of actual recipients, not eligible persons.

〈表 5-2-1〉 全額無料醫療保護對象者 現況 : 1992~1997

Table 5-2-1. Medical Aid Recipients by Category in Class I(100% Coverage Cost) : 1992~1997

단위 : 명

Unit : persons

	계 Total	거택보호 대상자 Home-care Protection Recipients	사회복지 시설 수용자 Institutional Care Recipients	국 가 유공자 War Veterans	북 한 이탈주민 North Korean Defectors	인 간 문화재 Human Cultural Assets	이재자 Victims of Disaster	의상자및 의 사 자 유 족 Family of Persons That Died Fighting Injustices	광주민주화 운동관련자 Kwangju Democratic Revolt Victims
1992	557 943	316 393	76 211	162 766	620	463	1 470	20	...
남 Male	235 510	117 287	41 583	75 283	315	241	791	10	...
여 Female	322 433	199 106	34 628	87 483	305	222	679	10	...
1993	531 388	299 043	76 595	152 070	518	491	1 036	1 635	...
남 Male	224 465	109 968	41 836	70 736	272	247	568	840	...
여 Female	306 923	189 077	34 759	81 334	246	244	468	795	...
1994	505 075	289 742	76 370	135 870	445	486	418	1 744	...
남 Male	211 645	105 615	41 271	63 129	255	246	244	885	...
여 Female	293 430	184 127	35 099	72 741	190	240	174	859	...
1995	498 399	289 477	75 327	124 730	580	432	683	283	6 887
남 Male	207 899	104 875	40 375	58 034	321	222	379	144	3 549
여 Female	290 500	184 602	34 952	66 696	259	210	304	139	3 338
1996	506 756	290 233	76 802	123 533	694	409	7 783	317	6 985
남 Male	211 907	104 784	41 078	57 623	413	210	4 062	156	3 581
여 Female	294 849	185 449	35 724	65 910	281	199	3 721	161	3 404
1997	496 406	299 109	76 625	111 535	762	451	428	391	7 105
남 Male	205 723	108 215	40 441	52 334	456	230	210	197	3 640
여 Female	290 683	190 894	36 184	59 201	306	221	218	194	3 465

자료 : 의료보험관리공단, 『의료보호통계』, 각연도.

Source : Korea Medical Insurance Corporation,
Statistics of Medical Aid System, each year.

주 : 전산관리 의료보호대상자(행려자, 성병감염자 제외)의 연도말 기준

〈表 5-2-2〉 全額無料醫療保護對象者 중 社會福祉施設의 對象者 現況: 1992~1997

Table 5-2-2. Medical Aid Recipients by Institution(100% Coverage Cost) : 1992~1997

단위 : 명

Unit : persons

	계 Total	아동복지 시설 Children's Facility	노인복지 시설 Elderly Facility	부녀복지 시설 Women's Facility	장애인 복지시설 Disabled Facility	부랑인 복지시설 Juvenile Delinquent Facility	정신질환자 요양시설 Facilities for the Mentally Disordered Ill
1992	76 211	22 651	8 221	3 592	11 787	14 486	15 474
남 Male	41 583	12 706	2 512	991	7 143	9 677	8 554
여 Female	34 628	9 945	5 709	2 601	4 644	4 809	6 920
1993	76 595	21 694	8 439	3 409	11 873	15 320	15 860
남 Male	41 836	12 003	2 560	938	7 196	10 291	8 848
여 Female	34 759	9 691	5 879	2 471	4 677	5 029	7 012
1994	76 370	21 093	8 895	3 221	12 351	14 937	15 873
남 Male	41 271	11 652	2 644	907	7 466	9 807	8 795
여 Female	35 099	9 441	6 251	2 314	4 885	5 130	7 078
1995	75 327	20 135	9 379	2 736	12 838	14 490	15 749
남 Male	40 375	11 139	2 730	761	7 727	9 407	8 611
여 Female	34 952	8 996	6 649	1 975	5 111	5 083	7 138
1996	76 802	19 672	9 924	2 871	13 235	15 122	15 978
남 Male	41 078	10 934	2 959	769	7 958	9 735	8 723
여 Female	35 724	8 738	6 965	2 102	5 277	5 387	7 255
1997	76 625	19 671	10 100	3 034	13 531	14 824	15 465
남 Male	40 441	10 926	2 892	733	8 088	9 444	8 358
여 Female	36 184	8 745	7 208	2 301	5 443	5 380	7 107

자료 : 의료보험관리공단, 『의료보호통계』, 각연도.

Source : Korea Medical Insurance Corporation,
Statistics of Medical Aid System, each year.

주 : 전산관리 의료보호대상자(행려자, 성병감염자 제외)의 연도말 기준

〈表 5-2-3〉 醫療保護對象者 現況 — 年齡別, 性別 : 1992~1997

Table 5-2-3. Medical Aid Recipients by Age and Sex : 1992~1997

단위 : 명

Unit : persons

	계 Total	0~14세 Under 15 Years	15~59세 Years	60~64세 Years	65세이상 65 Years & Over
1992	2 167 555	403 311	1 366 152	101 227	296 865
남 Male	979 628	203 530	648 379	37 640	90 079
여 Female	1 187 927	199 781	717 773	63 587	206 786
1993	1 832 396	330 120	1 121 885	93 073	287 318
남 Male	821 642	166 714	536 928	33 799	84 201
여 Female	1 010 754	163 406	584 957	59 274	203 117
1994	1 590 324	282 601	945 072	86 239	276 412
남 Male	701 852	143 102	450 241	30 078	78 431
여 Female	888 472	139 489	494 831	56 161	197 981
1995	1 413 141	234 490	827 151	78 456	273 044
남 Male	616 046	119 055	395 344	26 633	75 014
여 Female	797 095	115 435	431 807	51 823	198 030
1996	1 288 492	189 809	747 272	74 598	276 813
남 Male	557 459	96 890	360 904	24 866	74 799
여 Female	731 033	92 919	386 368	49 732	202 014
1997	1 163 687	170 863	654 566	69 199	269 059
남 Male	498 464	87 444	318 245	22 403	70 372
여 Female	665 223	83 419	336 321	46 796	198 687

자료 : 의료보험관리공단, 『의료보호통계』, 각연도.

Source : Korea Medical Insurance Corporation,
Statistics of Medical Aid System, each year.

주 : 전산관리 의료보호대상자(행려자, 성병감염자 제외)의 연도말 기준

〈表 5-2-4〉 醫療保護事業實績
Table. 5-2-4. Achievement of Medical Aid

단위 : 명

	총 계 Total				
	대 상 자 Eligible Persons	수 혜 율 (%) Percentage of Beneficiaries to Population	외 래 Outpatients		입 In-
			실 인 원 No. of Outpatients	연 인 원 No. of Outpatient Visits	실 인 원 No. of Inpatients
1980	2 141 690	5.6	2 118 086	10 216 762	95 612
1985	3 258 769	7.9	4 205 489	20 114 190	353 825
1990	3 930 389	9.2	6 683 267	48 378 956	255 854
1995	1 989 585	4.4	7 055 422	68 516 879	166 134
1996	1 740 423	3.9	7 103 196	73 229 622	178 445
1997	1 642 125	3.7	7 826 384	84 097 970	203 596
서울 Seoul	130 006	0.3	721 983	7 722 706	21 379
부산 Pusan	97 956	0.2	469 597	5 837 229	12 628
대구 Taegu	73 806	0.2	319 051	3 885 288	8 091
인천 Incheon	47 190	0.1	201 965	2 560 115	5 037
광주 Kwangju	60 390	0.1	260 067	2 764 553	5 744
대전 Taejon	42 877	0.1	201 435	2 169 567	4 722
울산 Ulsan	8 714	0.0	52 713	602 771	1 670
경기 Kyonggi	120 782	0.3	630 867	8 448 622	18 172
강원 Kangwon	82 671	0.2	410 049	4 487 292	11 253
충북 Chungbuk	71 450	0.2	361 711	4 051 851	10 261
충남 Chungnam	149 730	0.3	681 037	6 817 275	15 929
전북 Chonbuk	163 009	0.4	763 067	7 185 634	14 230
전남 Chonnam	258 581	0.6	1 178 626	11 311 060	29 152
경북 Kyongbuk	186 750	0.4	849 184	8 948 553	24 494
경남 Kyongnam	132 548	0.3	621 326	6 272 280	18 722
제주 Cheju	15 665	0.0	103 706	1 033 154	2 212

자료 : 보건복지부, 『보건복지통계연보』, 각연도.

주 : '89년까지는 2차 진료기관의 외래 진료건수를 입원으로 분류하였으나 '90년 진료실적부터 입원 진료건수에서 제외시켰음.

: 1980~1997

Program : 1980~1997

Unit : persons

1 중 : 전액무료 Class I : 100% Coverage Cost					
원 patients	대 상 자 Eligible Persons	외 래 Outpatients		입 원 Inpatients	
연 인 원 No. of Bed Days		실 인 원 No. of Outpatients	연 인 원 No. of Outpatient Visits	실 인 원 No. of Inpatients	연 인 원 No. of Bed Days
1 043 973	641 732	1 056 093	5 183 269	53 581	690 536
3 586 847	642 434	1 592 674	7 913 239	160 235	1 876 588
6 040 994	695 000	2 243 493	19 988 273	130 207	3 521 472
3 632 496	619 753	3 185 379	35 607 036	88 847	2 107 807
4 029 464	606 181	3 493 831	40 674 945	103 843	2 515 256
4 526 903	602 217	4 080 511	47 829 474	122 896	2 918 543
501 959	57 808	391 029	3 857 452	14 053	338 266
284 226	38 707	294 337	4 058 203	8 230	197 832
178 275	26 962	183 071	2 461 937	5 295	123 778
117 515	16 737	125 526	1 748 161	3 278	82 137
124 567	21 566	144 531	1 640 023	3 627	83 917
95 649	14 724	95 182	1 134 395	2 488	54 107
37 019	4 807	35 989	437 440	1 249	29 444
416 731	63 930	453 437	6 396 749	13 515	321 094
276 102	32 315	230 472	2 668 944	7 075	186 660
237 770	27 034	194 794	2 460 128	6 681	161 059
330 374	42 506	277 406	3 077 489	7 484	166 434
291 705	49 807	331 570	3 390 207	6 690	147 858
619 463	74 850	474 097	4 908 806	14 871	345 429
541 436	66 942	419 491	4 912 883	14 516	345 818
426 586	54 843	359 199	3 933 206	12 326	299 958
47 537	8 679	70 380	743 851	1 518	34 752

Source : Ministry of Health and Welfare, *Yearbook of Health and Welfare Statistics*, each year.

Note : Until 1989 the number of outpatients in secondary medical institutions was integrated into that of admissions into a hospital, however from 1990 the former was separated from the number of admissions into a hospital.

〈表 5-2-4〉 醫療保護事業實績 : 1980~1997 - 계속

Table 5-2-4. Achievement of Medical Aid Program : 1980~1997 - Cont'd

단위 : 명

Unit : persons

	2 중 : 50% 부담 Class II : 50% Coverage Cost				
	대 상 자 Eligible Persons	외 래 Outpatients		입 원 Inpatients	
		실 인 원 No. of Outpatients	연 인 원 No. of Outpatient Visits	실 인 원 No. of Inpatients	연 인 원 No. of Bed Days
1980	1 499 958	1 061 993	5 033 493	42 031	353 437
1985	2 616 335	2 612 815	12 200 951	193 590	1 710 259
1990	3 235 389	4 439 774	28 390 683	125 647	2 519 522
1995	1 369 832	3 869 074	32 901 730	77 231	1 523 193
1996	1 134 242	3 609 365	32 554 547	74 602	1 514 208
1997	1 039 908	3 745 873	36 268 476	80 700	1 608 360
서 울 Seoul	72 198	330 954	3 865 254	7 326	163 698
부 산 Pusan	59 249	175 260	1 779 026	4 298	86 394
대 구 Taegu	46 844	135 980	1 423 351	2 796	54 497
인 천 Incheon	30 453	76 439	811 954	1 759	35 378
광 주 Kwangju	38 824	115 536	1 124 530	2 117	40 650
대 전 Taejon	28 153	106 253	1 035 172	2 234	41 542
울 산 Ulsan	3 907	16 724	165 331	421	7 575
경 기 Kyonggi	56 852	177 430	2 051 873	4 657	95 637
강 원 Kangwon	50 356	179 577	1 818 348	4 178	89 442
충 북 Chungbuk	44 416	166 917	1 591 723	3 580	76 711
충 남 Chungnam	107 224	403 631	3 739 786	8 446	163 940
전 북 Chonbuk	113 202	431 497	3 795 427	7 540	143 847
전 남 Chonnam	183 731	704 529	6 402 454	14 281	274 024
경 북 Kyongbuk	119 808	429 693	4 035 870	9 978	195 617
경 남 Kyongnam	77 705	262 127	2 339 074	6 396	126 628
제 주 Cheju	6 986	33 326	289 303	694	12 785

〈表 5-3-1〉 國家報勳對象家口 現況 : 1992~1996

Table 5-3-1. Patriot and Veteran Recipients Household : 1992~1996

단위 : 가구

Unit : numbers

	1992	1993	1994	1995	1996
계 Total	179 481	182 939	185 124	187 825	191 783
애국지사 Patriots	517	496	464	450	427
1~3 등급 1~3 Class	14	13	13	13	13
4 등급 4 Class	108	102	90	86	80
5 등급 5 Class	395	381	361	351	334
순국·애국유족 Survivors of Martyrs and Patriots	3 336	3 481	3 553	3 690	3 789
1~3 등급 1~3 Class	426	427	426	430	436
4 등급 4 Class	894	930	952	968	987
5 등급 5 Class	2 016	2 124	2 175	2 292	2 366
전투·공무상사상군경 Soldiers and Police Officers that Died in the Line of Duty	48 655	50 029	50 490	50 800	51 683
군경유족 Survivors of Soldiers and Police Officers	73 723	73 527	73 346	73 222	73 508
배우자 Spouse	35 680	36 325	36 996	37 616	38 348
자녀 Children	8 168	9 183	10 054	10 982	11 968
부모 Parents	29 875	28 019	26 296	24 624	23 192
무공수훈자 Persons Decorated by the Government	40 050	42 257	43 746	45 584	47 796
제일학도의용군인 Voluntarily Enlisting of Students During the Korean War	299	299	301	301	300
4.19 부상자 4.19 Injured Persons	229	229	244	246	245
4.19 유족 4.19 Survivors	128	132	134	132	131
공상공무원 Government Employees Injured in the Line of Duty	1 903	1 984	2 043	2 170	2 243
순직공무원유족 Survivors of Government Employees that Died in the Line of Duty	5 243	5 616	5 995	6 448	6 895
특별공로순직자유족 Survivors of Persons that Died While Providing Distinguished Service	17	17	17	17	17
반공귀순상이자 Wounded Anti-communism Defectors	261	255	252	247	243
반공귀순상이자유족 Survivors of Wounded Anti-communism Defectors	80	91	94	99	106
전역하사관 Discharged Noncommissioned Officer	4 539	4 525	4 444	4 418	4 399
월남귀순자 North Korea Defector	501	1	1	1	1

자료 : 국가보훈처, 『보훈행정연감』, 1997.

Source : Ministry of Patriots and Veterans Affairs, Annual Report of Patriots and Veterans Affairs, 1997.

〈表 5-3-2〉 國家報勳對象者の 醫療保護者 現況 : 1962 ~ 1996

Table 5-3-2. Medical Aid of Patriot and Veteran Recipients : 1962~1996

단위 : 명

Unit : persons

연도 Year	계 Total	상이군경 Disabled Veteran & Expoliceman	애국지사 Independence Fighter	4·19혁명부상자 Disabled Person of the April 19th Revolution	공상공무원 Public Official Disabled in Line of Duty	반공상이 Disabled Captive for Anticommunism	기 타 Other
1962	25 051	24 783	19	166		83	
1970	32 745	32 292	61	247		145	
1975	32 824	34 837	42	253	527	165	
1980	40 878	38 745	554	242	1 117	220	
1981	41 707	39 501	545	243	1 178	240	
1982	42 479	40 146	625	242	1 214	252	
1983	42 908	40 493	645	243	1 269	258	
1983	43 300	40 828	628	242	1 342	260	
1985	44 104	41 696	602	241	1 303	262	
1986	45 800	42 556	567	240	1 374	263	
1987	46 027	43 431	602	239	1 492	263	
1988	47 019	44 327	577	238	1 572	305	
1989	47 572	44 922	546	237	1 605	262	
1990	48 637	45 887	563	233	1 693	261	
1991	49 746	46 906	536	233	1 807	264	
1992	52 037	48 655	517	229	1 903	261	472
1993	54 713	50 029	496	229	1 984	255	1 720
1994	55 756	50 490	464	244	2 043	252	2 263
1995	56 841	50 800	450	246	2 170	247	2 928
1996	59 828	51 683	427	245	2 243	242	4 988

자료 : 국가보훈처, 『보훈행정연감』, 1997.

Source : Ministry of Patriots and Veteran Affairs,
Annual Report of Patriots and Veterans Affairs, 1997.

〈表 5-3-3〉 國家報勳 對象者의 報償金支給現況 — 對象者別 : 1985~1996

Table 5-3-3. Compensation for Patriot and Veteran Recipients : 1985~1996

단위 : 원

Unit : Won

연도 Year	계 Total	상 이 군 경 Disabled Veteran and Expoliceman	군 경 유 족 Surviving Family of Dead Soldier and Policeman	애국지사 및 그 유족 Independence Fighter and Survivors	기 타 Others
1985	77 470 473	39 349 688	33 648 660	3 871 812	600 313
1986	84 895 257	41 952 667	35 663 414	4 023 431	3 255 745
1987	94 373 241	45 665 561	39 337 003	4 878 209	4 492 468
1988	122 207 275	58 261 225	54 222 560	5 548 551	4 174 939
1989	210 866 950	96 770 177	100 088 935	7 405 616	6 602 222
1990	312 979 887	142 784 129	150 079 681	11 362 088	8 753 989
1991	462 190 893	206 904 291	230 345 027	15 103 765	9 837 810
1992	517 803 988	238 963 626	251 186 306	19 999 982	10 654 074
1993	540 985 206	256 975 421	255 232 944	17 932 198	10 844 643
1994	615 138 909	299 816 919	281 778 945	20 400 575	13 142 470
1995	680 136 018	330 571 565	308 127 313	22 684 614	13 752 526
1996	758 112 124	374 675 718	338 041 466	26 162 812	19 232 128

자료 : 국가보훈처, 『보훈행정연감』, 1997.

Source : Ministry of Patriots and Veterans Affairs,
Annual Report of Patriots and Veterans Affairs, 1997.

〈表 5-3-4〉 國家報勳對象者の 補裝具

Table 5-3-4. Status of Supply and Demand for Physical Aid of

단위 : 개

	1991		1992		1993	
	수요 Demand	공급 Supply	수요 Demand	공급 Supply	수요 Demand	공급 Supply
계	20 488	5 170	21 821	5 220	21 834	5 291
상 지						
견 갑	86	20	85	22	90	24
상 박	585	110	537	100	524	111
주 관 절	18	5	16	3	20	2
전 박	1 082	240	1 078	200	1 050	266
수 부	50	20	47	6	59	15
수 지	308	62	299	52	271	44
하 지						
설 관 절	56	8	54	8	55	8
대 퇴	1 235	270	1 104	262	1 220	263
슬 관 절	264	7	229	35	233	56
하 퇴	2 755	53	2 668	718	2 679	848
족 부	235	120	238	87	233	89
족 지	236	150	224	85	215	86
보 조 장 구						
상 지 보조기	245	-	255	-	254	-
하 지 보조기	2 225	750	2 268	943	2 648	1 002
척추 보조기	1 115	320	1 340	299	1 403	379
철 구 띠 지	3 425	370	3 588	441	3 126	405
지 팡 이
목 구 띠 지	1 101	350	1 087	380	969	112
맹인용지팡이	378	600	1 114	653	1 208	940
맹인용안경	385	130	403	151	387	91
호 흡 기	...	3	1	...	8	...
인 공 뇨 장	6	17	7	8	10	6
특 수 보 철 구						
의 자 차	1 355	200	1 459	292	1 523	40
보 청 기	612	100	649	182	710	83
맹인용시계	425	100	438	27	414	66
의 이	2	5	3	2	5	...
의 안	1 889	300	2 010	197	2 017	568
의 치	465	100	490	67	503	97

자료 : 국가보훈처,
『보훈행정연감』, 1997.

需要 및 支給現況 : 1991~1996

Patriot and Veteran Recipients : 1990~1996

Unit : each

1994		1995		1996		
수요 Demand	공급 Supply	수요 Demand	공급 Supply	수요 Demand	공급 Supply	
22 499	5 438	21 841	6 080	23 303	5 347	Total
						Upper Limbs
87	15	87	17	95	16	Shoulder
483	93	430	98	437	62	Upper Elbow
15	4	27	3	28	2	Elbow
1 000	178	915	247	931	131	Lower Elbow
48	6	53	12	63	8	Hand
249	34	209	39	228	22	Finger
						Lower Limbs
58	2	55	9	49	10	Hip Joint
1 171	104	1 049	321	1 069	176	Femur
236	25	319	39	211	30	Knee Joint
2 516	635	2 296	837	2 431	544	Lower Femur
225	88	196	104	212	45	Foot
208	81	217	82	217	62	Toe
						Orthotics
242	-	321	-	320	-	Upper
2 282	892	2 931	1 022	3 287	825	Lower
1 668	424	1 584	483	1 745	379	Spine
1 814	474	1 697	423	1 822	475	Iron Crutch
2 777	763	2 989	1 358	3 686	1 232	Cane
920	93	889	80	769	119	Wooden Crutch
386	105	360	69	355	128	Stick
380	139	365	138	355	109	Spectacles
2	...	1	1	2	1	Breathing Apparatus
6	1	7	1	8	...	Artificial Urinary Organ
						Prosthesis
1 517	627	1 398	28	1 432	468	Wheel Chair
793	208	738	162	798	74	Hearing Aid
416	94	392	100	387	113	Brailled Watch
117	2	2	2	3	...	Artificial Ear
1 830	303	1 817	300	1 846	256	Artificial Eye
507	48	497	105	517	60	Artificial Denture

Source : Ministry of Patriots and Veterans Affairs,
Annual Report of Patriots and Veterans Affairs, 1997.

〈表 5-3-5〉 國家報勳對象家口の 學資金支給 現況 : 1982~1996

Table 5-3-5. School Expenses of Patriot and Veteran Recipients : 1982~1996

단위 : 명, 천원

Unit : persons, thousand Won

연도 Year	계 Total		중학교 Middle School		고등학교 High School		대학 College & University		특수학교 Special School	
	인원 No. of Persons	금액 Amount	인원 No. of Persons	금액 Amount	인원 No. of Persons	금액 Amount	인원 No. of Persons	금액 Amount	인원 No. of Persons	금액 Amount
1982	56 769	2 044 621	20 921	780 763	24 604	1 224 580	157	15 978	87	23 300
1983	43 872	2 072 467	20 075	796 238	23 508	1 229 722	204	21 639	85	24 868
1984	41 333	1 968 714	19 081	758 931	22 421	1 157 523	248	28 978	82	23 182
1985	41 010	1 980 004	18 639	763 714	21 926	1 155 310	356	36 507	89	24 473
1986	41 876	2 085 503	18 912	796 652	22 469	1 216 487	392	42 674	103	29 690
1987	40 254	2 156 233	17 437	787 163	22 281	1 284 679	426	48 404	110	35 987
1988	38 568	2 179 586	16 040	753 674	21 920	1 327 612	489	58 148	119	40 152
1989	35 774	2 151 963	14 106	696 513	21 035	1 346 670	507	62 904	126	45 876
1990	32 660	2 079 260	12 794	667 673	19 244	1 297 714	481	62 310	141	51 563
1991	28 994	2 030 727	11 266	644 788	17 149	1 266 573	450	65 330	129	54 036
1992	31 704	1 970 445	12 921	652 722	18 070	1 189 342	567	73 812	146	54 569
1993	24 872	1 874 899	10 378	632 158	13 990	1 130 060	395	62 799	109	49 882
1994	22 871	1 839 707	9 790	643 055	12 622	1 082 418	360	67 804	99	46 430
1995	21 360	1 799 588	8 854	605 141	12 032	1 083 800	388	66 257	86	44 390
1996	21 721	1 906 761	8 442	598 332	12 726	1 176 449	453	79 647	100	52 333

자료 : 국가보훈처, 『보훈행정연감』, 1997.

Source : Ministry of Patriots and Veterans Affairs,
Annual Report of Patriots and Veterans Affairs, 1997.

6. 社會保險

Social Insurance

〈表 6-1-1〉 醫療保險 適用人口 - 保險

Table 6-1-1. Covered Persons of Medical Insurance by Type of

단위 : 명

구 분 Classification	총 계 Total	직 장 의 료 보 험 ¹⁾ Medical Insurance for Industrial Workers			공 교 Medical Employees
		계 Total	피보험자 Insured	피부양자 Dependents	계 Total
1980	9 226 365	5 380 968	1 971 189	3 409 779	3 780 030
1985	17 994 913	12 214 830	3 907 965	8 306 865	4 209 661
1990 ²⁾	40 180 023	16 155 231	5 297 570	10 857 661	4 603 361
1995	44 015 900	16 744 064	5 776 530	10 967 534	4 815 146
1996	44 603 316	17 034 758	5 890 499	11 144 259	4 881 032
1997	44 925 068	17 101 287	5 843 350	11 257 937	4 938 464
서울 Seoul	11 266 791	4 956 786	1 826 933	3 129 853	1 142 373
부산 Pusan	3 790 081	1 570 686	525 156	1 045 530	339 930
대구 Taegu	2 311 398	799 124	267 809	531 315	243 001
인천 Incheon	2 329 327	946 376	328 827	617 549	229 026
광주 Kwangju	1 230 747	432 028	138 239	293 789	176 494
대전 Taejon	1 220 517	447 338	144 222	303 116	165 462
울산 ⁵⁾ Ulsan
경기 Kyonggi	7 432 983	2 814 707	1 004 738	1 809 969	551 452
강원 Kangwon	1 435 283	372 648	115 120	257 528	289 245
충북 Chungbuk	1 370 341	466 408	155 357	311 051	192 199
충남 Chungnam	1 825 735	575 123	181 230	393 893	239 832
전북 Chonbuk	1 822 093	533 418	155 339	378 079	274 130
전남 Chonnam	1 930 348	467 163	128 968	338 195	283 164
경북 Kyongbuk	2 673 507	985 185	314 680	670 505	337 086
경남 Kyongnam	3 785 733	1 588 934	512 577	1 076 357	399 707
제주 Cheju	500 184	145 363	44 155	101 208	75 363

자료 : 보건복지부 보험정책과.

주 : 1) 사업장 소재지별 현황임.

2) 이중자격자등이 포함된 수치임.

3) 1989. 6. 30자로 해산된 임의 지역의료보험 자료임.

4) 1989. 6. 30자로 해산된 직종의료보험 및 임의 지역의료보험 자료임.

5) 울산광역시는 경남에 포함됨.

種類別, 市道別 : 1980~1997

Insurance Scheme and City/Province : 1980~1997

Unit : persons

의료보험 Insurance for Government and Private School Teachers		지역의료보험 Medical Insurance for Self-employed Persons					
피보험자 Insured	피부양자 Dependents	계 Total		군지역 Rural Area		시지역 Urban Area	
		세대수 Households	피보험자 Insured	세대수 Households	피보험자 Insured	세대수 Households	피보험자 Insured
941 469	2 838 561	16 050 ³⁾	65 367 ³⁾
1 038 593	3 171 068	84 700 ⁴⁾	1 570 422 ⁴⁾	60 957	273 826	23 743	101 416
1 213 594	3 389 767	5 616 344	19 421 431	1 659 061	6 179 600	3 957 283	13 241 831
1 389 833	3 425 313	7 224 525	22 456 690	1 204 354	3 876 892	6 020 171	18 579 798
1 412 831	3 468 201	7 415 409	22 687 526	1 084 175	3 418 711	6 331 234	19 268 815
1 438 437	3 500 027	7 601 110	22 885 317	1 128 755	3 476 517	6 472 355	19 408 800
344 632	797 741	1 822 127	5 167 632	1 822 127	5 167 632
99 729	240 201	601 620	1 879 465	601 620	1 879 465
68 631	174 370	407 272	1 269 273	21 729	68 652	385 543	1 200 621
74 275	154 751	381 609	1 153 925	15 847	48 277	365 762	1 105 648
50 650	125 844	199 345	622 225	199 345	622 225
45 939	119 523	198 884	607 717	198 884	607 717
...
173 254	378 198	1 378 244	4 066 724	199 299	600 026	1 178 945	3 466 698
86 334	202 911	254 312	773 390	86 927	273 335	167 385	500 055
54 350	137 849	226 837	711 734	90 598	281 197	136 239	430 537
67 032	172 800	321 006	1 010 780	137 348	439 017	183 658	571 763
70 856	203 274	318 545	1 014 545	78 303	243 315	240 242	771 230
73 220	209 944	377 064	1 180 021	214 296	658 806	162 768	521 215
93 319	243 767	441 761	1 351 236	117 814	352 628	323 947	998 608
116 923	282 784	580 236	1 797 092	133 148	406 662	447 088	1 390 430
19 293	56 070	92 248	279 458	33 446	104 602	58 802	174 856

Source : Ministry of Health and Welfare, Health Insurance Policy Division.

Note : 1) City/Province classification according to the location of each association.

2) Including double qualification holders.

3) Data on voluntary regional medical insurance, disorganized as of June 30, 1989.

4) Data on voluntary regional medical insurance and voluntary medical insurance of several associations of the same kind of occupation, disorganized as of June 30, 1989.

5) Ulsan is included in Kyongnam.

〈表 6-1-2〉 公務員 및 私立學校 敎職員

Table 6-1-2. Covered Persons of Medical Insurance for Government Employees,

단위 : 명

구 분 Classification	총 계 Total			공무원 Government Employees		
	계 Total	피보험자 Insured	피부양자 Dependents	계 Total	피보험자 Insured	피부양자 Dependents
1980	3 780 030	941 469	2 838 561	3 401 679	841 365	2 560 314
1985	4 209 661	1 038 593	3 171 068	3 276 626	869 527	2 407 099
1990	4 603 361	1 213 594	3 389 767	3 464 973	885 348	2 579 625
1995	4 815 146	1 389 833	3 425 313	3 747 980	1 039 292	2 708 688
1996	4 881 032	1 412 831	3 468 201	3 790 207	1 055 068	2 735 139
1997	4 938 464	1 438 437	3 500 027	4 230 635	1 220 843	3 009 792
서울 Seoul	1 142 373	344 632	797 741	909 455	268 420	641 035
부산 Pusan	339 930	99 729	240 201	277 937	80 632	197 305
대구 Taegu	243 001	68 631	174 370	199 791	55 807	143 984
인천 Incheon	229 026	74 275	154 751	207 117	67 029	140 088
광주 Kwangju	176 494	50 650	125 844	144 635	42 393	102 242
대전 Taejon	165 246	45 939	119 523	141 595	38 490	103 105
울산 Ulsan
경기 Kyonggi	551 452	173 254	378 198	477 288	149 342	327 946
강원 Kangwon	289 245	86 334	202 911	269 093	79 776	189 317
충북 Chungbuk	192 199	54 350	137 849	177 277	49 905	127 372
충남 Chungnam	239 832	67 032	172 800	214 699	59 382	155 317
전북 Chonbuk	274 130	70 856	203 274	234 901	60 243	174 658
전남 Chonnam	283 164	73 220	209 944	260 839	67 219	193 620
경북 Kyongbuk	337 086	93 319	243 767	284 729	78 281	206 448
경남 Kyongnam	399 707	116 923	282 784	361 050	105 972	255 078
제주 Cheju	75 363	19 293	56 070	70 229	17 952	52 277

자료 : 보건복지부 보험정책과.

주 : 울산광역시는 경남에 포함됨.

醫療保險 適用人口 - 市道別 : 1980~1997

Private School Teachers and Other Personnel by City/Province : 1980~1997

Unit : persons

사 립 학 교 교 직 원 Private School Teachers			기 타 Others		
계 Total	피보험자 Insured	피부양자 Dependents	계 Total	피보험자 Insured	피부양자 Dependents
378 351	100 104	278 247
498 112	138 212	359 900	291 016	...	291 016
588 418	170 089	418 329	549 970	158 157	391 813
658 966	200 133	458 833	408 200	150 408	257 792
683 065	208 436	474 629	407 760	149 327	258 433
707 829	217 594	490 235
232 918	76 212	156 706
61 993	19 097	42 896
43 210	12 824	30 386
21 909	7 246	14 663
31 859	8 257	23 602
23 867	7 449	16 418
...
74 164	23 912	50 252
20 152	6 558	13 594
14 922	4 445	10 477
25 133	7 650	17 483
39 229	10 613	28 616
22 325	6 001	16 324
52 357	15 038	37 319
38 657	10 951	27 706
5 134	1 341	3 793

Source : Ministry of Health and Welfare, Health Insurance Policy Division.
 Note : Ulsan is included in Kyongnam.

〈表 6-1-3〉 職場 및 地域 醫療保險組合數 및
Table 6-1-3. Medical Insurance Associations and Covered

단위 : 명

구 분 Classification	총 계 Total				직 장 Medical Insurance	
	조합 수 No. of Associations	적 용 인 구 No. of Beneficiaries			조합 수 No. of Associations	사업장수 Work Places
		계 Total	피보험자 Insured	패부양자 Dependents		
1980	431	5 446 335	2 036 556	3 409 779	423	5 526
1985	169	13 785 252	4 753 487	9 031 765	144	56 330
1990 ²⁾	408	35 576 662	24 719 001	10 857 661	154	116 707
1995 ²⁾	372	39 200 754	28 233 220	10 967 534	145	161 444
1996 ²⁾	372	39 722 284	28 578 025	11 144 259	145	170 022
1997 ²⁾	372	39 986 604	28 728 667	11 257 937	145	177 246
서울 Seoul	97	16 674 048	11 010 982	5 663 066	75	68 963
부산 Pusan	25	2 990 269	2 263 333	726 936	13	14 059
대구 Taegu	13	1 923 626	1 495 842	427 784	5	9 058
인천 Incheon	13	1 914 550	1 416 600	497 950	5	9 970
광주 Kwangju	6	889 142	708 875	180 267	2	3 037
대전 Taejon	11	1 037 927	743 971	293 956	6	4 013
울산 Ulsan
경기 Kyonggi	44	5 997 085	4 756 259	1 240 826	10	28 947
강원 Kangwon	21	987 681	845 929	410 752	3	3 304
충북 Chungbuk	13	1 016 447	818 877	197 570	2	4 068
충남 Chungnam	17	1 267 385	1 100 932	166 453	2	3 111
전북 Chonbuk	18	1 322 105	1 116 089	206 016	3	4 080
전남 Chonnam	26	1 410 216	1 254 218	155 998	2	3 197
경북 Kyongbuk	28	2 034 059	1 576 813	457 246	5	7 176
경남 Kyongnam	35	3 047 083	2 207 998	839 085	11	12 502
제주 Cheju	5	372 411	309 379	63 032	1	1 761

자료 : 보건복지부 보험정책과.

주 : 1) 조합 소재지별 현황임.

2) 이중자격자등이 포함된 수치임.

3) 임의 지역의료보험 자료임.

4) 1989. 6. 30자로 해산된 직장의료보험 및 임의 지역의료보험이 포함된 수치임.

5) 울산광역시는 경남에 포함됨.

適用人口 - 市道別 : 1985~1997
 Persons by City/Province : 1985~1997

Unit : persons

의료보험 for Industrial Workers			지역의료보험 Medical Insurance for Self-employed Persons		
적용인구 No. of Beneficiaries			조합수 No. of Associations	적용인구 No. of Beneficiaries	
계 Total	피보험자 Insured	피부양자 Dependents		계 Total	피보험자 Insured
5 380 968	1 971 189	3 409 779	8	65 367 ³⁾	65 367 ³⁾
12 214 830	3 907 965	8 306 865	25	1 570 422 ⁴⁾	845 522 ⁴⁾
16 155 231	5 297 570	10 857 661	254	19 421 431	19 421 431
16 744 064	5 776 530	10 967 534	227	22 456 690	22 456 690
17 034 758	5 890 499	11 144 259	227	22 687 526	22 687 526
17 101 287	5 843 350	11 257 937	227	22 885 317	22 885 317
8 608 986	2 945 920	5 663 066	22	5 167 632	5 167 632
1 110 804	383 868	726 936	12	1 879 465	1 879 465
654 353	226 569	427 784	8	1 269 273	1 269 273
760 625	262 675	497 950	8	1 153 925	1 153 925
266 917	86 650	180 267	4	622 225	622 225
430 210	136 254	293 956	5	607 717	607 824
...
1 930 261	689 435	1 240 826	34	4 066 824	4 066 824
214 291	72 539	141 752	18	773 390	773 390
304 713	107 143	197 570	11	711 734	711 734
256 605	90 152	166 453	15	1 010 780	1 010 780
307 560	101 544	206 016	15	1 014 545	1 014 545
230 195	74 197	155 998	24	1 180 021	1 180 021
682 823	225 577	457 246	23	1 351 236	1 351 236
1 249 991	410 906	839 085	24	1 797 092	1 797 092
92 953	29 921	63 032	4	279 458	279 458

Source : Ministry of Health and Welfare, Health Insurance Policy Division.

Note : 1) City/Province classification according to the location of each association.

2) Including double qualification holders.

3) Data on voluntary regional medical insurance, disorganized as of June 30, 1989.

4) Data on voluntary regional medical insurance and voluntary medical insurance of several associations of the same kind of occupation, disorganized as of June 30, 1989.

5) Ulsan is included in Kyongnam.

〈表 6-1-4〉 醫療保險 財政收支 現況 - 保險種類別 : 1985~1997

Table 6-1-4. Financial Balance of Medical Insurance by Insurance Scheme : 1985~1997

단위 : 백만원

Unit : million Won

연 도 Year	직장의료보험 Medical Insurance for Industrial Workers			공무원 및 사립학교 교직원등의료보험 Medical Insurance for Government Employees and Private School Teachers			지역의료보험조합 Medical Insurance for Self-employed Persons		
	수 입 Revenue	지 출 Expenditure	수지차액 Balance	수 입 Revenue	지 출 Expenditure	수지차액 Balance	수 입 Revenue	지 출 Expenditure	수지차액 Balance
1985	443 065	439 659	3 406	151 854	163 541	11 687	9 073	8 290	783
1990	1 080 259	842 258	238 001	357 786	314 277	43 509	994 017	1 007 504	-13 487
1995	2 337 194	1 992 312	344 882	779 326	719 242	55 084	2 497 862	2 364 878	132 984
1996	2 703 797	2 554 706	149 091	944 425	892 306	52 120	2 982 726	3 017 187	-34 461
1997	2 884 301	3 111 758	-227 457	937 986	1 080 887	-142 901	3 731 943	3 602 468	129 475

자료 : 보건복지부 보험정책과.

Source : Ministry of Health and Welfare, Health Insurance Policy Division.

〈表 6-1-5〉 職場醫療保險 財政收支 現況 : 1985~1997

Table 6-1-5. Financial Balance of Medical Insurance for Industrial Workers : 1985~1997

단위 : 백만원

Unit : million Won

연 도 Year	수 입 Revenues				지 출 Expenditures				수지차액 Balance
	계 Total	보험료 Contribution	국고보조 Government Subsidy	기 타 Other	계 Total	보험급여비 Benefits	관리운영비 Administrative Expenses	기 타 Other	
1985	443 065	414 035	-	29 030	439 659	405 664	22 545	11 450	3 406
1990	1 080 259	966 083	-	114 177	842 258	646 336	53 992	141 870	238 001
1995	2 337 194	1 802 420	-	534 774	1 992 312	1 493 526	211 243	287 543	344 882
1996	2 703 797	208 492	-	618 876	2 554 706	1 878 810	278 323	397 573	149 091
1997	2 884 301	2 299 058	-	585 243	3 111 758	2 142 840	323 463	645 455	-227 457

자료 : 보건복지부 보험정책과.

Source : Ministry of Health and Welfare, Health Insurance Policy Division.

〈表 6-1-6〉 公務員 및 私立學校敎職員等 醫療保險 財政收支 現況 : 1985~1997
 Table 6-1-6. Financial Balance of Medical Insurance for Government Employees and Private School Teachers : 1985~1997

단위 : 백만원

Unit : million Won

연도 Year	수입 Revenues				지출 Expenditures				수지차액 Balance
	계 Total	보험료 Contribution	국고보조 Government Subsidy	기타 Other	계 Total	보험급여비 Benefits	관리운영비 Administrative Expenses	기타 Other	
1985	151 854	143 391	-	8 463	163 541	153 814	8 206	1 521	-11 687
1990	357 876	315 335	-	42 541	314 277	265 876	11 955	36 446	43 509
1995	779 326	474 307	-	305 019	719 242	502 570	31 376	185 296	60 084
1996	944 425	514 067	-	430 358	892 306	652 019	41 381	198 906	52 119
1997	937 986	556 293	-	381 693	1 080 887	734 384	43 906	302 597	-142 901

자료 : 보건복지부 보험정책과.

Source : Ministry of Health and Welfare, Health Insurance Policy Division.

〈表 6-1-7〉 地域醫療保險組合 財政收支 現況 : 1985~1997

Table 6-1-7. Financial Balance of Medical Insurance for Self-employed Persons : 1985~1997

단위 : 백만원

Unit : million Won

연도 Year	보험료 징수실적 Contribution Collection			재정수지 Finances									수지차액 Balance
				수입 Revenues					지출 Expenditures				
	조합수 No. of Associations	부과액 Levy	징수액 Collected Amount	계 Total	보험료 Contribution	국고보조 Government subsidy	재정대여 차입금 Borrowing from Finance Lending	기타 Other	계 Total	보험 급여비 Benefit	관리 운영비 Admini- strative Expenses	기타 Other	
1985	6	6 161	5 446	9 164	6 252	1 371	1 313	228	8 294	6 782	1 371	141	352
1990	254	602 111	546 424	994 018	602 111	363 902	-	28 005	1 007 504	875 147	126 446	5 911	-13 487
1995	227	1 323 973	1 284 583	2 497 862	1 323 973	755 319	-	418 570	2 364 878	2 024 799	193 411	146 668	132 984
1996	227	1 576 387	1 531 287	2 982 726	1 576 387	872 304	-	534 035	3 017 187	2 544 828	217 112	255 247	-34 461
1997	227	2 023 376	1 988 667	3 731 943	2 023 376	995 353	-	692 178	3 602 468	2 935 989	235 196	431 283	129 475

자료 : 보건복지부 보험정책과.

Source : Ministry of Health and Welfare, Health Insurance Policy Division.

〈表 6-1-8〉 醫療保險 給與實績 -

Table 6-1-8. Total Amount of Benefits in Medical

단위 : 건, 천원

연도 Year	계 Total	현물급여 Benefits of Kinds							
		요양급여 Medical Care Benefit		분만급여 Maternity Benefit		요양비 Medical Grant		분만비 Maternity Grant	
		건수 Cases	금액 Amount	건수 Cases	금액 Amount	건수 Cases	금액 Amount	건수 Cases	금액 Amount
1981	188 100 515	29 291 542	184 519 407	4 164	148 292	37 911	1 229 321
1982	287 810 198	28 526 706	278 665 467	34 738	1 340 764
1983	402 671 596	...	380 557 421	...	16 464 317	4 801	79 575	...	664 379
1984	515 431 879	45 621 646	481 135 394	317 742	22 257 551	239	31 591	10 841	403 615
1985	599 821 032	50 330 807	568 289 242	307 157	25 219 813	898	409 695	7 348	277 389
1986	582 034 938	50 433 786	541 909 849	305 044	26 402 989	1 261	742 558	5 581	207 034
1987	676 934 643	58 034 165	639 070 655	344 241	30 506 170	1 573	963 645	3 667	140 048
1988	974 126 529	74 109 311	913 249 705	415 868	40 755 383	10 374	2 966 586	6 910	334 475
1989	1 312 003 252	94 797 281	1 242 372 321	498 648	56 682 140	8 085	2 973 469	4 843	245 940
1990	1 928 450 019	140 769 174	1 816 899 810	710 210	86 297 099	3 982	2 631 248	2 292	109 677
1991	2 038 524 233	146 077 013	1 922 698 652	707 235	100 168 136	5 881	3 800 650	1 651	80 760
1992	2 382 002 418	157 594 302	2 223 105 889	832 598	126 126 895	7 766	5 044 741	1 278	66 907
1993	2 792 321 268	180 906 715	2 618 701 561	725 985	139 553 692	9 351	6 458 275	1 070	59 750
1994	3 199 893 390	208 469 358	3 000 406 831	769 126	150 907 949	18 181	10 990 581	923	53 450
1995	4 014 348 084	253 834 550	3 785 630 040	748 077	169 662 879	16 748	15 013 102	670	41 001
1996	5 064 035 036	260 269 892	4 747 234 068	828 663	217 148 249	19 469	18 246 177	645	42 883
1997	5 808 509 680	282 597 463	5 472 860 600	843 134	236 429 759	22 733	19 659 549	704	48 140

자료 : 의료보험연합회, 『의료보험통계연보』, 1998.

給與種類別 : 1985~1997

Insurance by Benefit Type : 1985~1997

Unit : cases and thousand Won

현 금 급 여 Cash Benefits						건강진단 Physical Examination Expense	
장 제 비 Funeral Grant		본인부담금보상금 Reimbursement of Expenses Paid by Patients		분 만 수 당 Maternity Allowance			
건 수 Cases	금 액 Amount	건 수 Cases	금 액 Amount	건 수 Cases	금 액 Amount	건 수 Cases	금 액 Amount
26 695	2 099 897	35	4 526	2 050	43 880	...	55 192
35 023	3 711 336	111	13 631	2 099	38 850	...	4 040 150
...	4 639 810	230	35 962	1 127	22 250	...	207 882
46 274	4 852 330	283	48 981	1 015	20 360	...	6 682 057
52 883	5 515 657	565	89 196	1 000	20 040
54 740	5 722 929	485	82 725	6 966 854
58 874	6 201 032	159	48 093
92 948	8 233 121	208	59 709	8 527 550
110 413	9 498 060	916	231 322
133 713	10 534 230	1 383	327 810	11 650 145
141 319	11 112 295	2 128	483 811	179 929
146 456	13 147 680	3 518	918 183	13 592 123
157 554	18 678 370	5 760	1 565 465	7 304 155
169 805	20 380 590	9 148	2 604 777	14 609 212
188 027	34 765 773	15 942	4 975 945	4 259 344
185 662	40 558 660	36 375	11 424 446	29 380 553
208 690	45 793 150	90 921	24 251 302	9 467 180

Source : National Federation of Medical Insurance,
Medical Insurance Statistical Yearbook, 1998.

〈表 6-1-9〉 醫療保險 負擔額 및 給與額 - 市道別 : 1985~1997

Table 6-1-9. Amount of Contributions and Benefits of Medical Insurance by City/Province : 1985~1997

단위 : 천명, 백만원

Unit : 1,000 persons and million Won

구 분 Classification	의료보험 ¹⁾ 적용인구 Total Covered Population	의료보험 ²⁾ 총부담액 Total Contributions	의료보험총급여비		
			1인당(천원) Per person (thousand Won)	Total Benefits	1인당 Per person (thousand Won)
1985	17 642	597 833	34	599 112	34
1990	39 990	1 883 528	47	1 931 438	48
1995	43 702	3 600 700	82	4 020 895	92
1996	44 375	4 175 375	94	5 075 657	114
1997	44 842	4 878 728	109	5 813 161	130
서울 Seoul	14 961	1 899 567	127	1 955 611	131
부산 Pusan	3 353	354 551	106	425 384	127
대구 Taegu	2 169	223 389	103	284 047	131
인천 Incheon	2 128	222 735	105	268 349	126
광주 Kwangju	1 061	106 780	101	145 984	138
대전 Taejon	1 199	135 780	113	167 628	140
울산 ³⁾ Ulsan
경기 Kyonggi	6 437	680 368	106	808 321	126
강원 Kangwon	1 271	109 600	86	168 102	132
충북 Chungbuk	1 207	114 947	95	155 072	129
충남 Chungnam	1 504	137 400	91	200 164	133
전북 Chonbuk	1 597	150 103	94	229 762	144
전남 Chonnam	1 698	140 748	83	219 017	129
경북 Kyongbuk	2 372	218 411	92	296 518	125
경남 Kyongnam	3 437	342 717	100	432 579	126
제주 Cheju	447	41 630	93	56 623	127

자료 : 의료보험연합회, 『의료보험통계연보』, 1998.

Source : National Federation of Medical Insurance, *Medical Insurance Statistical Yearbook*, 1998.

주 : 조합결산기준.

Note : Data from the accounts of the associations.

- 1) 연평균 의료보험 적용인구임.
- 2) 국고부담 보험료 제외
- 3) 울산은 경남에 포함됨

- 1) Yearly average number of the covered population.
- 2) Excluded government subsidy.
- 3) Ulsan is included in Kyongnam.

〈表 6-1-10〉 醫療保險 給與實績 - 給與種類別, 保險種類別 : 1997
 Table 6-1-10. Total Amount of Benefits in Medical Insurance by Benefit Type and Insurance Scheme : 1997

단위 : 건, 천원

Unit : cases and thousand Won

급 여 종 류 Benefit Type		직장의료보험 Industrial Workers	지역의료보험 Self-employed	공무원사립학교교직원 Government Employees & Private School Teachers
총 계 ¹⁾ Total	건 수 Case	92 321 483	109 373 570	27 447 790
	급여총액 ²⁾ Amount	2 119 439 045	2 800 655 796	683 245 719
입 원 In-patients	건 수 Case	1 423 170	1 975 941	440 178
	급여총액 ²⁾ Amount	869 084 795	1 265 633 900	48 955 781
외 래 Out-patients	건 수 Case	90 898 313	107 397 629	27 007 612
	급여총액 ²⁾ Amount	1 250 354 250	1 535 021 897	394 269 371
요양급여 ³⁾ Medical Treatment Allowance	건 수 Case	91 984 103	109 023 944	27 363 437
	급여총액 ²⁾ Amount	2 031 818 449	2 709 088 402	661 108 141
입 원 In-patients	건 수 Case	1 158 255	1 700 945	373 547
	급여총액 ²⁾ Amount	782 139 140	1 174 760 051	267 010 457
외 래 Out-patients	건 수 Case	90 825 848	107 322 999	26 989 890
	급여총액 ²⁾ Amount	1 249 679 309	1 534 328 352	394 097 684
분만급여 ³⁾ Maternal Treatment Allowance	건 수 Case	337 380	349 626	84 353
	급여총액 ²⁾ Amount	87 620 596	91 567 393	22 137 578
입 원 In-patients	건 수 Case	264 915	274 996	66 631
	급여총액 ²⁾ Amount	86 945 655	90 873 849	21 965 891
외 래 Out-patients	건 수 Case	72 465	74 630	17 722
	급여총액 ²⁾ Amount	674 941	693 545	171 687
기타급여 (부가급여등) Others		40 944 0260	36 315 999	12 492 116
요 양 비 Medical Grant		6 339 142	10 532 623	2 787 784
분 만 비 Maternity Grant		9 977	33 526	4 637
장 제 비 Funeral Grant		14 014 800	25 749 850	6 028 500
본인부담보상금 Reimbursement of Expenses Paid by Patients		20 580 107	...	3 671 195

자료 : 보건복지부 보험정책과.

Source : Ministry of Health and Welfare, Health Insurance Policy Division.

주 : 1) 계 : 요양급여 + 분만급여.

Note : 1) Total = Medical treatment allowance + Maternal treatment allowance

2) 금액은 보험자부담.

2) The insurance association pay the insurance fee.

3) 요양급여와 분만급여는 의료보험연합회 심사실적임.

3) Medical and maternal treatment allowance is the result of claims reviewed by National Federation of Medical Insurance.

* ()는진료비총액 = 보험자부담 + 수진자부담. * () : Medical fee total = Insurance association allowance + Patient allowance

〈表 6-2-1〉 公的年金 加入者 現況 :1980~1997

Table 6-2-1. Number of Public Pension Insured Persons : 1980~1997

단위 : 명

Unit : persons

연도 Year	국 민 연 금 ¹⁾ National Pension	공 무 원 연 금 ²⁾ Government Employees Pension	사립학교 교직원연금 ³⁾ Teachers Pension
1980	-	648 129	89 493
1985	-	696 951	123 821
1988	4 432 695	767 123	141 311
1989	4 520 948	810 069	149 542
1990	4 651 678	843 262	153 922
1991	4 768 536	884 648	159 295
1992	5 021 159	922 098	165 334
1993	5 159 868	939 674	171 095
1994	5 444 818	948 151	174 933
1995	7 257 394	957 882	181 128
1996	7 425 700	971 303	191 949
1997	7 356 931	981 759	202 981

자료원 : 1) 국민연금관리공단,
『국민연금통계연보』, 1998.
2) 공무원연금관리공단,
『공무원연금통계』, 1998.
3) 사립학교교직원연금관리공단,
『사학연금통계연보』, 1998.

Sources of Data : 1) National Pension Corporation,
National Pension Statistical Yearbook, 1998.
2) Government Employees Pension Corporation
Government Employees Pension Statistical Yearbook, 1998.
3) The Korea Teachers Pension Corporation,
Teachers Pension Statistical Yearbook, 1998.

주 : 1) 지역가입자중 납부예외자는 제외하였음.

Note : 1) The insured expected from contributions payment
in the rural area are excluded

〈表 6-2-2〉 國民年金 一般 加入者 現況 - 總括 : 1988~1997

Table 6-2.2. Number of National Pension Insured Persons : 1988~1997

단위 : 개, 명

Unit : each, persons

연도 Year	계 Total	사업장가입자 Insured Persons in Workplaces		지역가입자 Insured Persons in Rural Areas	임의가입자 Voluntarily Insured Persons	임의계속가입자 Voluntarily & Continuously Insured Persons
		사업장 Workplaces	가입자 Insured Persons			
1988	4 432 695	58 583	4 431 039	-	1 370	286
1989	4 520 948	62 952	4 515 680	-	4 036	1 232
1990	4 651 678	72 511	4 640 335	-	8 274	3 069
1991	4 768 536	80 987	4 747 605	-	14 921	6 010
1992	5 021 159	120 374	4 977 441	-	32 238	11 480
1993	5 159 868	129 703	5 108 871	-	40 452	10 545
1994	5 444 818	144 910	5 382 729	-	48 332	13 757
1995	7 257 394	152 463	5 541 966	1 650 958	48 710	15 760
1996	7 425 700	164 205	5 677 631	1 681 915	50 514	15 640
1997	7 356 931	172 759	5 600 947	1 606 542	47 208	102 234

자료 : 국민연금관리공단, 『국민연금통계연보』, 1998.

Source : National Pension Corporation,
National Pension Statistical Yearbook, 1998.

〈表 6-2-3〉 國民年金 特殊職種 勤勞者 및 外國人別 加入者 現況: 1988~1997

Table 6-2.3. Number of National Pension Insured Persons by Employee Engaged in Special Occupation and Employee Having Foreign Nationality : 1988~1997

단위 : 명

Unit : persons

연도 Year	계 Total	광 원 Miners	선 원 Fishermen	외 국 인 Foreigners
1988	4 432 695	7 270	5 067	305
1989	4 520 948	25 087	11 366	502
1990	4 651 678	22 112	8 636	501
1991	4 768 536	17 388	3 730	541
1992	5 021 159	15 058	1 548	587
1993	5 159 868	13 564	3 694	565
1994	5 444 818	10 919	3 890	644
1995	7 257 394	9 018	5 510	4 896
1996	7 425 700	8 299	5 180	7 378
1997	7 356 931	7 594	4 088	8 294

자료 : 국민연금관리공단, 『국민연금통계연보』, 1998.

Source : National Pension Corporation,
National Pension Statistical Yearbook, 1998.

〈表 6-2-4〉 國民年金 加入者 現況

Table 6-2-4. Number of National Pension Insured

단위 : 명

	가입자수 No. of Insured					
	1990	1991	1992	1993	1994	1995
18세 이상 18 Years Old & Over	4 651 678	4 768 536	5 021 159	5 159 868	5 444 818	7 257 394
남 Male	3 278 753	3 383 407	3 598 074	3 733 416	3 945 744	5 365 706
여 Female	1 372 925	1 385 129	1 423 085	1 426 452	1 499 074	1 891 688
18~19	265 632	258 800	252 642	233 628	219 849	205 601
남 Male	70 829	72 840	72 917	68 657	64 979	59 832
여 Female	194 803	185 960	179 725	164 971	154 870	145 769
20~24	863 593	854 747	859 485	859 752	899 101	958 369
남 Male	299 035	300 704	303 246	306 483	328 471	373 810
여 Female	564 558	554 043	556 239	553 269	570 630	584 559
25~29	975 873	953 708	960 476	994 319	1 059 597	1 259 818
남 Male	814 747	794 973	789 387	807 482	844 803	986 013
여 Female	161 126	158 735	171 089	186 837	214 794	273 805
30~34	864 448	896 531	946 428	950 155	970 682	1 127 857
남 Male	767 044	797 168	844 246	849 117	865 482	1 001 172
여 Female	97 404	99 363	102 182	101 038	105 200	126 685
35~39	582 344	625 751	679 606	728 262	789 934	1 038 793
남 Male	483 183	518 537	568 591	615 258	668 032	891 919
여 Female	99 161	107 214	111 015	113 004	121 902	146 874
40~44	429 947	443 574	486 100	498 053	534 510	761 288
남 Male	335 788	343 543	380 149	393 513	423 247	620 323
여 Female	94 159	100 031	105 951	104 540	111 263	140 965
45~49	329 007	339 166	360 774	382 654	411 990	621 835
남 Male	247 640	254 312	274 055	294 748	317 555	494 425
여 Female	81 367	84 854	86 719	87 906	94 435	127 410
50~54	230 743	257 713	301 927	317 243	332 229	576 154
남 Male	175 423	194 031	228 500	242 613	253 456	441 551
여 Female	55 320	63 682	73 427	74 630	78 773	134 603
55~59	107 022	132 536	162 241	185 257	213 169	558 628
남 Male	82 330	101 990	126 940	146 531	168 026	401 315
여 Female	24 692	30 546	35 301	38 726	45 143	157 313
60+	3 069	6 010	11 480	10 545	13 757	149 051
남 Male	2 734	5 309	10 043	9 014	11 693	95 346
여 Female	335	701	1 437	1 531	2 064	53 705

자료 : 국민연금관리공단, 『국민연금통계연보』, 1998.

주 : 지역가입자 중에서 납부예외자는 제외하였음.

一 年齡別, 性別 : 1990~1997
 Persons by Age and Sex : 1990~1997

Unit : persons

Insured Persons		사업장 가입자 Insured Persons in Workplaces	지역 가입자 Insured Persons in Rural Areas	임의 가입자 Voluntarily Insured Persons	임의 계속 가입자 Voluntarily & Continuously Insured Persons
1996	1997				
7 425 700	7 356 931	5 600 947	1 606 542	47 208	102 234
5 514 489	5 487 160	4 090 494	1 294 764	34 280	67 622
1 911 211	1 869 771	1 510 453	311 778	12 928	34 612
182 232	146 567	146 543	19	5	-
56 669	40 708	40 695	10	3	-
129 563	105 859	105 848	9	2	-
905 863	837 319	781 114	56 081	124	-
344 876	310 519	274 712	35 758	49	-
560 987	526 800	506 402	20 323	75	-
1 340 746	1 347 125	1 205 512	140 719	894	-
1 023 010	1 004 502	891 428	112 633	441	-
317 736	342 623	314 084	28 086	453	-
1 131 079	1 114 732	947 761	164 720	2 251	-
1 004 062	982 730	834 692	146 670	1 368	-
127 017	132 002	113 069	18 050	883	-
1 102 199	1 113 063	878 493	228 779	5 791	-
949 409	961 042	751 276	205 352	4 414	-
152 790	152 021	127 217	23 427	1 377	-
826 875	849 921	632 105	209 600	8 217	-
676 402	700 176	507 715	186 232	6 229	-
150 473	149 745	124 389	23 368	1 988	-
633 034	640 288	443 907	188 614	7 767	-
504 250	513 516	345 082	162 540	5 894	-
128 784	126 772	98 825	26 074	1 873	-
555 792	524 953	320 464	197 329	7 160	-
430 477	413 342	250 091	158 000	5 251	-
125 315	111 611	70 373	39 329	1 909	-
568 014	576 749	245 049	316 701	14 999	...
414 934	429 874	194 803	224 440	10 631	...
153 080	146 875	50 246	92 261	4 368	...
179 866	206 214	...	103 980	...	102 234
114 400	130 751	...	63 129	...	67 622
65 466	75 463	...	40 851	...	34 612

Source : National Pension Corporation,
 National Pension Statistical Yearbook, 1998.

Note : Insured persons in rural areas who are excluded from paying contributions are not included.

〈表 6-2-5〉 國民年金 加入者 現況

Table 6-2-5. Number of National Pension Insured Persons

단위 : 명

	가입자수 No. of Insured					
	1990	1991	1992	1993	1994	1995
계 Total	4 651 678	4 768 536	5 021 159	5 159 868	5 444 818	7 257 394
농·임·수렵 및 어업 Agriculture, Forestry, Hunting & Fishing	47 915	45 926	42 642	41 425	43 412	1 300 713
광업 Mining	38 906	33 673	34 810	30 427	30 417	27 994
제조업 Manufacturing	2 420 050	2 408 548	2 404 039	2 382 023	2 611 950	2 625 008
전기·가스 및 수도사업 Electricity, Gas & Water	55 128	56 206	58 923	60 527	63 580	66 474
건설업 Construction	182 925	214 387	253 390	281 904	332 294	363 779
도·소매 및 음식·숙박업 Wholesale & Retail, Restaurants & Hotels	287 339	321 574	389 796	416 470	478 028	566 913
운수·창고·통신업 Transport, Storage & Communication	414 283	419 194	430 337	441 212	465 865	478 381
금융·보험·부동산및사업서비스업 Financing, Insurance, Real Estate & Business Services	603 612	656 827	739 781	795 271	954 411	1 011 397
사회 및 개인 서비스업 Social & Personal Services	291 249	315 229	371 863	405 011	433 518	675 289
분류 불능 산업 Unknown	310 217	296 972	295 578	305 598	31 343	141 446

자료 : 국민연금관리공단, 『국민연금통계연보』, 1998.

주 : 지역가입자 중에서 남부예외자를 제외하였으며, 근로자는 "사회 및 개인서비스업"에 포함시킴.

- 業種別 : 1990~1997

by Industrial Division : 1990~1997

Unit : persons

Total Insured Persons		사업장 가입자 Insured Persons in Workplaces	지역 가입자 Insured Persons in Rural Areas	임의 가입자 Voluntarily Insured Persons	임의 계속 가입자 Voluntarily & Continuously Insured Persons
1996	1997				
7 425 700	7 356 931	5 600 947	1 606 542	47 208	102 234
1 214 101	1 082 532	36 620	999 781	256	45 875
26 613	23 117	23 106	...	6	5
2 591 912	2 449 602	2 424 311	11 056	8 636	5 599
68 640	68 612	68 520	...	73	19
392 139	402 907	402 425	...	427	55
602 870	598 345	534 027	57 174	5 874	1 270
489 166	489 132	480 573	...	3 701	4 858
1 072 510	1 102 660	1 099 993	...	303	2 364
726 417	734 753	531 372	199 024	2 055	2 302
241 332	405 271	...	339 507	25 877	39 887

Source : National Pension Corporation, *National Pension Statistical Yearbook*, 1998

Note : Insured persons in rural areas who are excluded from paying contributions are not included, workers in "Social and Personal Services" are included.

〈表 6-2-6〉 國民年金 加入者의 標準所得

Table 6-2-6. Number of National Pension Insured Persons

단위 : 명, %

등급 Class	표준소득월액 Standard Monthly Income	가입자수 No. of Insured			
		1995	1996	1997	
				가 입 자 Number	%
	계 Total	7 257 394	7 425 700	7 356931	100.00
1	220 000원(won)	495 986	504 212	97 053	1.32
2	230 000	65 318	59 316	195 260	2.65
3	240 000	25 512	24 692	110 670	1.50
4	250 000	30 615	26 062	104 187	1.42
5	260 000	14 070	11 454	30 427	0.41
6	270 000	24 371	16 040	28 684	0.39
7	290 000	34 993	24 109	21 452	0.29
8	310 000	114 023	88 262	42 505	0.58
9	340 000	181 827	164 946	139 739	1.90
10	370 000	110 248	73 512	85 701	1.16
11	400 000	248 048	188 886	146 727	1.99
12	440 000	253 165	175 896	152 873	2.08
13	480 000	206 104	152 309	115 247	1.57
14	520 000	365 914	298 202	209 515	2.85
15	570 000	283 067	248 038	230 190	3.13
16	620 000	332 108	299 981	239 302	3.25
17	670 000	340 845	325 439	265 209	3.60
18	730 000	383 148	383 692	348 373	4.74
19	790 000	354 045	383 993	318 707	4.33
20	850 000	281 503	275 215	263 768	3.59
21	920 000	289 970	288 732	342 873	4.66
22	990 000	363 137	359 514	313 932	4.27
23	1 060 000	260 025	267 958	244 717	3.33
24	1 130 000	239 925	254 170	254 620	3.46
25	1 210 000	233 947	252 698	251 528	3.42
26	1 290 000	229 156	251 662	254 235	3.46
27	1 380 000	192 840	230 686	238 549	3.24
28	1 470 000	186 181	233 233	249 811	3.40
29	1 560 000	149 499	185 695	217 834	2.96
30	1 660 000	149 211	181 403	221 481	3.01
31	1 760 000	146 893	170 855	198 023	2.69
32	1 860 000	104 048	133 485	162 240	2.21
33	1 970 000	109 205	143 621	171 621	2.33
34	2 080 000	71 666	108 618	123 468	1.68
35	2 190 000	61 039	95 395	116 152	1.58
36	2 300 000	53 616	83 579	112 668	1.53
37	2 420 000	43 336	67 968	100 715	1.37
38	2 540 000	40 000	65 100	100 572	1.37
39	2 670 000	30 350	52 635	83 434	1.13
40	2 800 000	25 236	44 958	72 917	0.99
41	2 940 000	22 961	39 296	64 477	0.88
42	3 080 000	15 927	28 391	48 953	0.67
43	3 230 000	15 055	27 270	45 243	0.61
44	3 380 000	12 986	21 258	33 984	0.46
45	3 600 000	66 275	113 264	187 295	2.55

자료 : 국민연금관리공단, 『국민연금통계연보』, 1998.

주 : 지역가입자 중에서 납부 예외자는 제외하였음.

月額別 分布 現況 - 45等級別 : 1995~1997
 by Class of Standard Monthly Income : 1995~1997

Unit : persons, %

사업장가입자 Insured Persons in Workplaces	지역가입자 Insured Persons in Rural Areas	임의가입자 Voluntarily Insured Persons	임의 계속 가입자 Voluntarily & Continuously Insured Persons
가입자 Number	가입자 Number	가입자 Number	가입자 Number
5 600 947	1 606 542	47 208	102 234
2 418	85 438	...	9 197
504	183 993	...	10 763
481	104 516	...	5 673
773	97 181	...	6 233
611	27 971	...	1 845
1 754	25 521	...	1 409
3 859	16 406	...	1 187
10 601	29 424	...	2 480
22 280	112 133	...	5 326
28 616	54 951	...	2 134
54 760	85 764	...	6 203
86 015	62 415	...	4 443
87 340	25 730	...	2 177
149 717	56 668	...	3 130
160 316	66 981	...	2 893
208 653	28 831	...	1 818
209 415	52 794	...	3 000
274 611	69 303	...	4 459
233 331	83 102	47 208	2 274
228 900	32 735	...	2 133
243 666	47 563	...	4 436
248 531	62 806	...	2 595
202 869	39 774	...	2 074
226 541	26 333	...	1 746
235 423	14 941	...	1 164
241 662	11 285	...	1 288
229 898	7 877	...	774
236 968	11 890	...	953
210 494	6 759	...	581
203 963	16 472	...	1 046
176 867	19 678	...	1 478
153 242	5 485	...	513
163 342	7 529	...	750
119 977	3 180	...	311
113 701	2 212	...	239
111 198	1 248	...	222
99 475	1 063	...	177
99 341	1 041	...	190
82 064	1 167	...	203
71 858	882	...	177
62 919	1 320	...	238
48 192	630	...	131
44 149	937	...	157
31 444	2 309	...	231
175 208	10 304	...	1 783

Source : National Pension Corporation, *National Pension Statistical Yearbook*, 1998.

Note : Insured persons in rural areas who are excluded from paying contributions are not included.

〈表 6-2-7〉 國民年金 給與支給 現況

Table 6-2-7. Amount of National Pension Benefits

단위 : 명, %, 건, 천원

연도 Year	계 Total				특례노령연금 Special Old-age Pension			
	수급자수 ¹⁾ No. of Beneficiaries	건 수 No. of Cases	금 액 Amount	건 당 월평균 Monthly Average Amount	수급자수 No. of Beneficiaries	건 수 No. of Cases	금 액 Amount	건 당 월평균 Monthly Average Amount
1988	3 136	3 128	300 579	8 008	-	-	-	-
1989	59 438	59 347	6 034 473	8 473	-	-	-	-
1990	257 318	257 101	42 301 047	13 710	-	-	-	-
1991	383 251	382 790	110 881 939	24 139	-	-	-	-
1992	493 217	492 471	216 540 564	36 642	-	-	-	-
1993	584 206	583 014	333 130 850	47 616	10 971	10 971	6 446 594	48 967
1994	847 199	845 613	519 074 469	51 154	22 530	22 530	18 524 183	68 517
1995	878 102	875 899	755 460 396	71 875	38 162	38 162	37 517 401	81 926
1996	945 848	942 232	1 117 644 734	98 847	58 099	58 099	67 615 839	96 984
1997	987 888	983 386	1 485 529 760	125 886	83 222	83 222	109 721 553	109 868

자료원 : 국민연금관리공단, 『국민연금통계연보』, 1998.

주 : 1) 수급자수는 동순위 수급자를 포함한 수이며, 건수는 가입자 또는 가입자이었던 자의 수입.

2) 수혜율 = (국민연금 수혜자수/국민연금 가입자수) × 100

給與種類別 : 1988~1997

by Type of Benefit : 1988~1997

Unit : persons, %, cases, 1,000 Won

유족연금 Survivors' Pension				장해연금 Disability Pension			
수급자수 No. of Beneficiaries	건수 No. of Cases	금액 Amount	건당 월평균 Monthly Average Amount	연금 Pension			
				수급자수 No. of Beneficiaries	건수 No. of Cases	금액 Amount	건당 월평균 Monthly Average Amount
1 811	1 756	753 359	35 752	42	42	19 133	37 962
4 927	4 762	3 058 373	53 520	307	307	223 022	60 538
8 793	8 392	6 600 975	65 548	879	879	862 048	81 726
14 800	14 129	12 942 729	76 337	2 172	2 172	2 901 912	111 338
21 387	20 336	20 480 548	83 926	3 896	3 896	5 780 889	123 650
27 742	26 431	28 981 397	91 374	5 435	5 435	8 596 417	131 806
34 009	32 459	39 127 945	100 455	7 088	7 088	12 664 576	148 897
42 680	40 785	51 559 986	105 349	8 670	8 670	16 966 671	163 078
58 217	55 922	72 200 387	107 591	10 536	10 536	22 213 373	175 694

Source of Data : National Pension Corporation, *National Pension Statistical Yearbook*, 1998.

Note : 1) Number of beneficiaries includes persons having the same priority, and number of cases includes presently or former insured persons.

〈表 6-2-7〉 國民年金 給與支給 現況 - 給與種類別 : 1988~1997 - 계속

Table 6-2-7. Amount of National Pension Benefits by Type of Benefit : 1988~1997 - Cont'd

단위 : 명, %, 건, 천원

Unit : persons, %, cases, 1,000 Won

연도 Year	장 해 연 금 Disability Pension			반 환 일 시 금 Lump-sum Refund			사 망 일 시 금 Lump-sum Death Payment		
	일 시 보 상 금 Lump-sum Compensation								
	수급자수 No. of Beneficiaries	건 수 No. of Cases	금 액 Amount	수급자수 No. of Beneficiaries	건 수 No. of Cases	금 액 Amount	수급자수 No. of Beneficiaries	건 수 No. of Cases	금 액 Amount
1988	-	-	-	3 136	3 128	300 579
1989	27	27	34 730	57 558	57 522	5 227 251
1990	194	194	260 271	251 890	251 838	38 759 381
1991	332	332	545 940	373 247	373 187	102 872 977
1992	1 344	1 344	2 155 305	474 901	474 826	198 540 618
1993	2 341	2 341	4 466 879	545 611	545 470	295 955 941
1994	1 566	1 566	3 583 710	789 926	789 651	459 388 761
1995	1 529	1 529	3 902 303	796 628	796 236	661 754 639	686	425	493 532
1996	1 341	1 341	3 964 684	832 252	831 530	975 570 884	2 806	1 807	1 966 670
1997	1 268	1 268	4 634 678	830 755	830 138	1 274 013 915	3 890	2 300	2 745 854

자료 : 국민연금관리공단,
『국민연금통계연보』, 1998.

Source : National Pension Corporation,
National Pension Statistical Yearbook, 1998.

주 : 1) 수급자수는 동순위 수급자를 포함한 수이며, Note : 1) Number of beneficiaries includes persons having the same priority, and number of cases includes presently or former insured persons.
건수는 가입자 또는 가입자이었던 자의 수입.

〈表 6-2-8〉 國民年金 基金造成 現況 : 1988~1997

Table 6-2-8. Amount Paid for Fund of National Pension : 1988~1997

단위 : 백만원

Unit : million Won

연 도 Year	계 Total	연금보험료 Contributions	기금운용 수익금 Profits from Fund Management	전 입 금 Transferred Money	결산상 잉여금 Surplus on Closing of Account
1988	528 221	506 931	20 110	335	845
1989	1 240 234	1 134 816	99 975	335	5 108
1990	2 259 513	1 968 821	284 838	335	5 519
1991	3 539 043	2 953 623	579 101	335	5 984
1992	5 201 885	4 177 042	1 018 524	335	5 984
1993	8 424 628	6 816 394	1 601 915	335	5 984
1994	12 766 147	10 142 169	2 617 659	335	5 984
1995	18 159 651	14 108 481	4 044 851	335	5 984
1996	25 028 387	19 052 037	5 970 031	335	5 984
1997	33 190 569	24 727 764	8 454 352	335	8 118

자료 : 국민연금관리공단,
『국민연금통계연보』, 1998.
주 : 본 현황은 누계임.

Source : National Pension Corporation,
National Pension Statistical Yearbook, 1998.
Note : Figures are accumulated.

〈表 6-2-9〉 國民年金 基金運用 現況 : 1988~1997

Table 6-2-9. Fund Management of National Pension : 1988~1997

단위 : 백만원

Unit : million Won

연도 Year	계 Total	공공부문사업 Public Sector Programmes	복지부문사업 Welfare Sector Programmes	금 용 부	
				계 Total	국공채 Purchase of Government Bonds
1988	528 221	288 017	-	239 903	39 962
1989	1 240 234	627 800	-	605 458	107 433
1990	2 259 513	1 017 800	-	1 180 892	266 654
1991	3 539 043	1 517 800	120 000	1 689 714	398 588
1992	5 201 885	2 127 800	240 000	2 382 548	470 184
1993	8 424 628	3 080 000	390 000	4 141 761	869 363
1994	12 766 147	6 551 987	482 867	4 320 870	1 133 550
1995	18 159 651	10 435 487	630 184	4 889 702	1 464 163
1996	25 028 387	14 675 229	694 538	6 301 178	1 846 771
1997	33 190 569	19 065 229	805 194	8 411 989	2 642 962

연도 Year	문 사 업 Investment in Banking Section					급 여 지 급 등 계 지 출 Payment of Benefits, etc.
	회 사 채 Purchase of Corporate Bonds	금 전 신 탁 Deposit/Trust	수 익 증 권 Purchase of Beneficiary's Securities	주 식 Stock	단 기 자 금 Short-term Funds	
1988	19 207	115 254	47 700	-	17 780	301
1989	107 897	285 397	84 826	-	19 905	6 976
1990	262 708	397 400	223 069	-	31 061	60 821
1991	476 227	505 900	295 498	2 010	11 491	211 529
1992	568 548	912 471	419 198	12 147	...	451 537
1993	839 833	1 215 624	597 698	524 729	94 514	812 867
1994	705 674	1 142 982	343 010	668 345	327 309	1 410 423
1995	568 619	1 375 095	223 610	807 992	450 223	2 204 278
1996	810 043	1 814 779	680 900	1 061 745	86 940	3 357 442
1997	1 011 865	2 192 604	1 317 065	1 155 131	92 365	4 908 157

자료 : 국민연금관리공단,
『국민연금통계연보』, 1998.

주 : 본 현황은 누계임.

Source : National Pension Corporation,
National Pension Statistical Yearbook, 1998.

Note : Figures are accumulated.

〈表 6-2-10〉 公務員年金法 適用對象者 現況 : 1982~1997 - 總括

Table 6-2-10. Number of Insured in the Government Employee Pension : 1982~1997

단위 : 명

Unit : persons

연도 Year	계 Total	별정직 Special Position	일반직 Regular Position		경찰 소방 Police, Fire Fighter	교육 Education	법관 검사 Judge, Prosecutor	기능직 Technician	고용직 Casual Workers	기타 etc
			국가 Government	지방 Local						
1982	667 554	119	100 100	121 695	77 888	197 387	1 026	66 204	95 938	7 197
1983	669 733	13 707	94 836	100 704	69 947	206 296	1 022	59 395	97 317	26 509
1984	682 281	23 861	127 588	78 087	69 045	212 423	1 157	55 878	102 491	11 751
1985	696 951	27 501	97 381	115 637	72 061	220 190	1 336	55 453	104 648	2 744
1986	716 629	29 224	87 803	116 718	77 307	228 283	1 468	54 589	107 501	13 736
1987	737 688	30 877	82 748	121 775	75 323	237 625	1 506	48 681	110 988	28 165
1988	767 123	31 335	88 248	143 948	78 511	245 071	1 633	67 483	99 546	11 348
1989	810 069	31 991	90 683	138 603	81 163	259 266	1 720	140 701	39 972	25 970
1990	843 262	32 588	94 228	145 159	88 677	267 337	1 816	158 090	28 672	26 695
1991	884 648	32 599	75 688	158 464	96 212	272 337	1 871	181 356	14 126	51 995
1992	922 098	36 624	76 971	170 681	103 846	276 526	1 980	190 278	11 368	53 824
1993	939 674	35 679	77 414	175 958	106 788	278 808	2 036	195 259	10 927	56 805
1994	948 151	37 598	76 133	179 921	108 037	282 538	2 120	195 263	10 429	56 112
1995	957 882	35 994	75 364	185 362	111 057	284 185	2 193	197 112	9 903	56 712
1996	971 303	35 755	76 773	191 805	113 801	285 961	2 334	197 907	9 094	57 873
1997	981 759	35 627	77 895	196 307	117 536	288 708	2 461	196 655	8 786	57 784

자료원 : 공무원연금관리공단,
『공무원연금통계』, 1998.

Source of Data : Government Employees Pension Corporation
Government Employees Pension Statistical Yearbook, 1998.

〈表 6-2-11〉 公務員年金
Table 6-2-11. Amount of Government

단위 : 건, 백만원

급여종류별	1993		1994		1995	
	건수 No. of Cases	금액 Amount	건수 No. of Cases	금액 Amount	건수 No. of Cases	금액 Amount
계	135 781	1 606 695	147 463	1 925 708	165 664	2 627 124
연 금						
퇴직연금	37 673	392 909	44 146	503 566	51 713	623 378
유족연금	2 900	21 066	3 565	28 711	4 267	35 978
장해연금	276	2 154	305	2 488	363	2 989
일시금 등						
퇴직일시금	27 510	575 439	28 121	655 505	33 111	1 033 752
퇴직연금공제일시금	3 140	95 562	4 115	136 233	5 268	173 684
퇴직급여가산금	...	1 465	...	1 725	...	2 688
유족일시금	1 572	68 741	1 627	81 457	1 612	80 506
유족보상금	185	7 063	202	8 501	205	9 293
유족급여가산금	...	16	...	22	...	4
유족연금부가금	222	3 735	209	3 766	150	2 925
유족연금특별부가금	145	1 119	151	1 423	168	1 415
(장해유족연금)	(82)	(507)	(89)	(585)	(96)	(660)
장해보상금	48	1 809	55	2 119	97	3 924
퇴직수당	32 995	400 340	34 006	460 812	37 029	613 571
공무상 요양비	3 341	2 061	3 968	2 369	4 685	3 624
(요양일시금)	(13)	(18)	(16)	(49)	(24)	(127)
재해보조금	77	388	69	365	78	438
사망조위금	25 697	32 828	26 924	36 646	26 918	38 955

자료원: 공무원연금관리공단,
『공무원연금통계』, 1998.

給與支給 現況 : 1993~1997

Employee Pension Benefits : 1993~1997

Unit : cases, million Won

1996		1997		Classification
건수 No. of Cases	금액 Amount	건수 No. of Cases	금액 Amount	
143 673	2 420 561	151 024	2 794 814	Total
				Pension
58 248	743 792	66 482	891 043	Retirement Pension
5 055	45 020	5 982	55 624	Survivors' Pension
390	3 475	425	3 885	Disability Pension
				Short Benefits etc
24 863	798 778	23 245	846 907	Lump-sum Retirement Pay
4 725	165 515	6 123	227 828	Retirement Pension Lump-sum of Mutual Aid (Relief)
...	2 260	...	2 047	Additional Retirement Benefits
1 557	83 895	1 510	86 303	Lump-sum Survivors' Benefits
231	11 485	218	11 371	Survivors' Benefits
...	Additional Survivors Benefits
172	3 663	223	4 869	Additional Survivors Pension
195	1 668	131	1 801	Survivors' Benefits Special Additional Contribution
(95)	(742)	(109)	(847)	(Survivors Pensions of Disability)
54	2 212	59	2 424	Disability Compensation
30 750	535 826	29 869	640 099	Retirement Allowance
4 736	4 114	6 154	4 233	Medical Care Expenses on Public Duty
(16)	(73)	(16)	(77)	(Lump-sum Medical Care Benefit)
35	200	26	166	Relief of Natural Disaster
12 662	18 658	10 577	16 214	Candolence Money for Death

Source of Data : Government Employees Pension Corporation
Government Employees Pension Statistical Yearbook, 1998.

〈表 6-2-12〉 公務員年金 支給額 - 月平均 : 1988~1997

Table 6-2-12. Amount of Government Employee Pension Benefits : 1988~1997

단위 : 명, 백만원

Unit : persons, million Won

		1988	1989	1990	1991	1992	1993	1994	1995	1996	1997	
계 Total	월평균지급액 Monthly Pension Amount	7 038	9 372	14 463	19 836	26 347	34 677	44 552	56 392	65 996	79 175	
	월평균수급권자 Monthly Recipient Numbers	16 848	20 048	24 576	28 225	32 456	38 339	44 775	53 529	60 886	69 704	
	전액정지 Total Amount of Suspend Pension	226	233	228	240	238	246	
	반액정지 Half of Suspend Pension	3 142	3 128	2 986	2 675	2 347	1 987	
	1인 월평균(천원) Monthly Amount per Person(thousand)	418	467	588	703	859	949	1 035	1 085	1 110	1 156	
퇴직 연금 Retirement Pension	월평균지급액 Monthly Pension Amount	6 769	9 013	13 849	18 919	24 957	32 742	41 952	53 133	61 955	74 216	
	월평균수급권자 Monthly Recipient Numbers	16 078	19 008	23 201	26 410	30 161	35 478	41 252	49 258	55 834	63 776	
	전액정지 Total Amount of Suspend Pension	215	221	217	225	218	227	
	반액정지 Half of Suspend Pension	3 139	3 125	2 984	2 673	2 346	1 986	
	1인 월평균(천원) Monthly Amount per Person(thousand)	421	474	597	716	879	972	1 061	1 114	1 138	1 186	
장해 연금 Disability Pension	월평균지급액 Monthly Pension Amount	48	50	85	108	139	179	207	264	290	324	
	월평균수급권자 Monthly Recipient Numbers	153	167	181	209	233	266	288	331	358	389	
	전액정지 Total Amount of Suspend Pension	10	11	11	15	20	19	
	반액정지 Half of Suspend Pension	3	3	2	2	1	1	
	1인 월평균(천원) Monthly Amount per Person(thousand)	314	300	468	519	628	708	751	839	858	877	
유족 연금 Survivors Pension	월평균지급액 Monthly Pension Amount	221	309	529	809	1 251	1 756	2 393	2 995	3 752	4 635	
	월평균수급권자 Monthly Recipient Numbers	617	873	1 194	1 606	2 062	2 595	3 235	3 940	4 694	5 539	
	전액정지 Total Amount of Suspend Pension	1	1	
	반액정지 Half of Suspend Pension	(1)	(1)	(...)	(...)	(...)	(...)	
	1인 월평균(천원) Monthly Amount per Person(thousand)	357	354	443	503	607	677	740	760	799	837	
						(392)	(476)	(528)	(573)	(598)	(631)	(670)

자료원 : 공무원연금관리공단,
『공무원연금통계』, 1998.

Source of Data : Government Employees Pension Corporation
Government Employees Pension Statistical Yearbook, 1998.

주 : 1) 월평균지급액 : 연금지급액 기준
2) ()는 장해연금수급중 사망으로 인한 유족승계자로 유족연금에 포함.

〈表 6-2-13〉 公務員年金 基金運用 現況 : 1982~1997

Table 6-2-13. Fund Management of Government Employee Pension : 1982~1997

단위 : %, 백만원

Unit : %, million Won

연 도 Year	기금 총액 Total	연금전입금 Transferred Pension Money		기금운용수익 Profits from Fund Management		수 입 Income	지 출 Expenditure
		금액 Amount	증가율 ¹⁾ Increase Rate	금액 Amount	증가율 ²⁾ Increase Rate		
1982	770 409	107 338	19.5	114 005	20.8	254 638	212 871
1983	1 137 856	181 768	23.6	185 679	24.1	363 675	330 458
1984	1 467 187	183 217	16.1	146 114	12.8	372 425	334 060
1985	1 782 953	139 565	9.5	176 201	12.0	371 273	334 875
1986	2 095 100	103 427	5.8	208 720	11.7	407 577	356 732
1987	2 443 008	129 645	6.2	218 263	10.4	460 008	427 819
1988	2 789 334	82 189	3.4	264 137	10.8	542 989	509 638
1989	3 177 913	109 751	3.9	278 828	10.0	637 478	611 802
1990	3 578 610	66 176	2.1	334 521	10.5	797 351	764 116
1991	4 043 598	63 236	1.8	401 752	11.2	984 948	947 737
1992	4 491 768	67 211	1.7	380 959	9.4	1 272 773	1 239 500
1993	4 900 278	△6 522	△0.1	415 032	9.2	1 574 944	1 614 739
1994	5 241 354	△183 146	△3.7	524 222	10.7	1 751 945	1 935 091
1995	5 149 504	△638 460	△12.2	546 610	10.4	1 998 811	2 637 271
1996	5 680 464	43 845	0.9	487 115	9.5	2 475 936	2 432 091
1997	6 201 533	△76 365	△1.3	597 434	10.5	2 731 220	2 807 585

자료 : 공무원연금관리공단,
「공무원연금통계」, 1998.

Source : Government Employees Pension Corporation,
Government Employees Pension Statistical Yearbook, 1998.

주 : 1) 연금전입금 증가율 : 당해연도 연금전입금 ÷ 전년도 기금총액 × 100
2) 기금운용수익 증가율 : 당해연도 운용수익 ÷ 전년도 기금총액 × 100

〈表 6-2-14〉 私學年金 對象者

Table 6-2-14. Number of Insured Persons in the Private

단위 : 명

연도 Year	합 계 Total		유치원 Kindergarten	초등학교 Primary School
	인원수 Persons	전년대비 증가율(%) Increase Rate		
1975	40 347	...	82	964
1976	43 866	8.7	93	941
1977	47 172	7.5	103	917
1978	70 099	48.6	130	1 131
1979	79 385	13.2	142	1 149
1980	89 493	12.7	188	1 297
1981	99 345	11.0	205	1 312
1982	107 747	8.5	258	1 331
1983	110 250	2.3	275	1 307
1984	116 563	5.7	299	1 392
1985	123 821	6.2	312	1 443
1986	127 395	2.9	341	1 823
1987	132 675	4.1	364	1 981
1988	141 311	6.5	449	2 009
1989	149 542	5.8	525	2 081
1990	153 922	2.9	581	2 095
1991	159 295	3.5	698	2 131
1992	165 334	3.8	797	2 197
1993	171 095	3.5	960	2 213
1994	173 933	2.2	1 213	2 210
1995	181 128	3.5	1 709	2 237
1996	191 949	6.0	2 478	2 228
1997	202 981	5.7	3 859	2 227

자료 : 사립학교교원연금관리공단, 『사학연금통계연보』, 1998.

現況 : 1975~1997

School Teachers Pension : 1975~1997

Unit : persons

중 학교 Middle School	고등학교 High School	전문대학 College	대학(교) University	특수학교 Special School	학교경영기관 etc
16 612	17 020	909	4 455	305	-
17 780	18 686	1 094	4 955	317	-
18 356	20 783	1 326	5 361	326	-
22 058	25 877	3 236	16 882	389	396
24 070	28 788	4 478	19 886	417	455
24 352	33 648	5 390	23 661	481	476
25 630	37 064	6 432	27 359	803	540
25 747	39 474	7 979	31 489	846	623
24 554	40 736	7 413	34 387	932	646
24 804	43 066	7 678	37 598	1 015	711
24 969	45 555	7 849	41 723	1 183	787
24 618	47 075	7 973	43 536	1 265	764
24 606	49 573	8 247	45 543	1 472	889
24 777	52 401	8 574	50 498	1 647	956
25 629	56 933	8 779	52 761	1 796	1 038
25 750	58 830	9 077	54 562	1 950	1 077
25 851	59 654	9 788	58 032	2 038	1 103
26 054	59 997	10 788	62 216	2 175	1 110
26 067	60 172	11 886	66 362	2 357	1 078
25 730	59 386	12 751	70 012	2 530	1 101
25 451	59 638	14 068	74 338	2 623	1 064
25 182	60 036	15 559	82 647	2 767	1 052
24 758	60 438	16 791	90 936	2 958	1 014

Source : The Korea Teachers Pension Corporation,
Teachers Pension Statistical Yearbook, 1998.

〈表 6-2-15〉 私學年金 給與

Table 6-2-15. Amount of Private School

단위 : 건수, 천원

		1992		1993		1994		
		건 수 No. of Cases	금 액 Amount	건 수 No. of Cases	금 액 Amount	건 수 No. of Cases	금 액 Amount	
합 계		24 768	182 091 454	25 418	211 770 717	30 799	324 427 268	
연 금 급 여	소 계	15 913	137 378 847	16 661	158 214 976	19 820	242 573 972	
	단기 급여	계	4 653	5 333 743	4 991	6 478 342	5 113	7 354 675
		재 해 부 조 금	-	34 377	-	48 587	-	87 131
		사 망 조 위 금	4 653	5 299 366	4 991	6 429 755	5 113	7 267 544
		기 타	-	-	-	-	-	-
	퇴직 급여	계	10 876	122 792 898	11 247	141 593 613	14 205	222 136 274
		퇴 직 연 금	1 969	21 839 892	2 492	30 365 220	3 132	41 218 211
		퇴직연금공제일시금	190	5 327 913	278	9 571 323	366	13 507 845
		퇴직연금 일시금	572	42 663 250	525	44 227 929	770	71 098 211
		퇴 직 일 시 금	8 115	52 848 476	7 933	57 360 644	9 930	96 273 121
		퇴직급여 가산금	30	113 367	19	68 497	7	38 886
	유족 급여	계	384	9 252 206	423	10 143 021	502	13 083 023
		유 족 연 금	128	986 325	175	1 432 057	231	2 092 124
		유족연금 부가금	20	343 650	18	385 812	27	620 404
		유족연금특별부가금	12	80 097	9	74 001	16	189 258
유족연금 일시금		64	4 851 809	58	4 699 343	73	6 661 136	
유 족 일 시 금		157	2 972 987	163	3 551 808	155	3 520 101	
유족급여 가산금		3	17 338	-	-	-	-	
유 족 보 상 금		-	-	-	-	-	-	
기타	장 해 보 상 금	-	-	-	-	-	-	
재 해 보 상	소 계	221	2 086 347	230	1 546 617	272	1 781 776	
	단기 급여	계	173	185 398	203	319 174	239	409 323
		직 무 상 요 양 비	173	185 398	203	319 174	236	383 481
		직무상요양일시금	-	-	-	-	3	25 842
	재해 급여	계	48	1 900 949	27	1 227 443	33	1 372 453
		장 해 연 금	6	58 932	7	70 938	7	83 790
		장 해 보 상 금	6	227 814	4	258 477	6	257 986
		유 족 보 상 금	36	1 614 203	16	898 028	20	1 030 677
퇴 직 수 당 급 여		8 634	42 626 260	8 527	52 009 124	10 707	80 071 520	

자료 : 사립학교교원연금관리공단, 『사학연금통계연보』, 1998.

주 : 1) 지급건수는 병급건수를 포함.

2) 연금이제금은 퇴직연금에 포함.

支給 現況 — 總括 : 1991~1997

Teachers Pension Benefits : 1991~1997

Unit : No. of cases, 1,000 Won

1995		1996		1997			
건 수 No. of Cases	금 액 Amount	건 수 No. of Cases	금 액 Amount	건 수 No. of Cases	금 액 Amount		
29 393	324 636 802	31 257	344 462 235	33 916	399 927 845	Total	
19 571	247 816 319	20 953	263 498 579	22 940	302 983 374	Sub-total	
5 241	7 925 768	5 357	8 452 843	5 587	9 270 163	Total	Short-term Benefits
15	99 011	19	157 485	5	34 016	Natural Disaster Relic Condolence Money for Death Others	
5 226	7 826 757	5 338	8 295 358	5 582	9 236 147		
-	-	-	-	-	-		
13 746	224 238 568	14 939	239 931 539	16 643	274 011 209	Total	Retirement Benefits
3 646	51 342 748	4 226	62 461 857	5 000	77 188 208	Retirement Pension	
343	12 992 102	389	14 521 370	517	21 187 361	Lump-sum of Mutual Aid of Retirement Pension	
860	84 151 748	848	85 180 677	891	95 720 911	Lump-sum of Retirement Pension	
8 896	75 750 967	9 476	77 767 635	10 235	79 914 729	Lump-sum Retirement Pay Additional Retirement Benefits	
1	1 003	-	-	-	-		
584	15 651 983	657	15 114 197	710	19 702 002	Total	Survivors' Benefits
295	2 810 421	382	3 811 768	447	4 959 832	Survivors' Pension	
22	507 279	26	644 341	18	458 853	Additional Survivors' Pension	
24	237 986	24	275 986	12	111 281	Special Additional Survivors' Pension	
92	8 383 397	71	6 709 334	97	10 502 520	Lump-sum of Survivors' Pension	
151	3 712 900	154	3 672 768	136	3 669 516	Lump-sum Survivors' Benefits	
-	-	-	-	-	-	Additional Survivors' Benefits	
-	-	-	-	-	-	Survivors' Compensation	
-	-	-	-	-	-	Disability Compensation	Others
261	2 287 913	264	1 645 548	325	3 294 436	Sub-total	
220	388 992	230	361 069	275	608 039	Total	Short-term Benefits
218	387 960	229	360 950	272	597 540	Medical Care Expenses on Public Duty	
2	1 032	1	119	3	10 499	Lump-sum Medical Care Benefit on Public Duty	
41	1 898 921	34	1 284 479	50	2 686 397	Total	Natural Disaster Benefits
9	98 294	10	107 097	10	112 178	Disability Pension	
6	431 649	1	40 824	6	464 329	Disability Compensation	
26	1 368 978	23	1 136 558	34	2 109 890	Survivors' Compensation	
9 561	74 532 570	10 040	79 318 108	10 651	93 650 035	Retirement Allowance Benefits	

Source : The Korea Teachers Pension Corporation,
Teachers Pension Statistical Yearbook, 1998.

〈表 6-2-16〉 私學年金 給與支給

Table 6-2-16. Amount of Private School Teachers

단위 : 천원

연 도 Year	계 Total			퇴직연금 Retirement Pension		
	인원 Persons	지급액 Amount	평균연금액 Average Pension Amount	인원 Persons	지급액 Amount	평균연금액 Average Pension Amount
1982	13	23 404	1 772	13	23 040	1 772
1983	60	123 079	2 051	60	123 079	2 051
1984	112	330 806	2 954	111	329 790	2 971
1985	233	760 628	3 264	228	750 528	3 292
1986	383	1 593 586	4 161	374	1 571 226	4 201
1987	533	2 552 586	4 789	516	2 503 884	4 852
1988	783	4 332 943	5 534	744	4 187 548	5 628
1989	1 069	6 751 291	6 316	1 017	6 511 060	6 402
1990	1 345	10 785 178	8 019	1 275	10 400 691	8 157
1991	1 705	15 990 694	9 379	1 604	15 355 617	9 573
1992	2 103	22 885 149	10 882	1 969	21 839 892	11 092
1993	2 674	31 868 215	11 918	2 492	30 365 220	12 185
1994	3 370	43 394 125	12 877	3 132	41 218 211	13 160
1995	3 950	54 230 060	13 729	3 646	51 321 345	14 076
1996	4 618	66 380 722	14 374	4 226	62 461 857	14 780
1997	5 457	82 260 218	15 074	5 000	77 188 208	15 438

자료 : 사립학교교원연금관리공단,
『사학연금통계연보』, 1998.

現況 — 年金 : 1982~1997

Pension Benefits : 1982~1997

Unit : 1,000 Won

유족연금 Survivors Pension			장해연금 Disability Pension		
인원 Persons	지급액 Amount	평균연금액 Average Pension Amount	인원 Persons	지급액 Amount	평균연금액 Average Pension Amount
-	-	-	-	-	-
-	-	-	-	-	-
1	1 016	1 016	-	-	-
4	5 928	1 482	1	4 172	4 172
8	16 318	2 040	1	6 042	6 042
16	38 113	2 382	1	10 569	10 569
35	124 609	3 560	4	20 786	5 197
48	218 342	4 549	4	21 889	5 472
66	358 086	5 426	4	26 401	6 600
96	596 695	6 216	5	38 382	7 676
128	986 325	7 706	6	58 932	9 822
175	1 432 057	8 183	7	70 938	10 134
231	2 092 124	9 057	7	83 790	11 970
295	2 810 421	9 527	9	98 294	10 922
382	3 811 768	9 978	10	107 097	10 710
447	4 959 832	11 096	10	112 178	11 218

Source : The Korea Teachers Pension Corporation,
Teachers Pension Statistical Yearbook, 1998.

〈表 6-2-17〉 私學年金 負擔金徵收 現況 : 1992~1997

Table 6-2-17. Amount of Contribution of Private School Teachers Pension : 1992~1997

단위 : 천원

Unit : 1,000 Won

		1992	1993	1994	1995	1996	1997
합 계 Total		277 063 173	312 544 421	348 066 024	393 070 604	512 090 072	564 827 308
연금 Pensions	소 계 Sub-total	233 363 040	270 418 053	300 457 491	316 685 128	401 510 297	462 371 952
	개인부담금 Personal Contribution	117 569 758	133 076 775	145 636 157	154 520 852	198 815 319	219 290 384
	법정부담금 Judicial Contribution	77 882 951	89 169 905	99 048 679	106 523 232	136 262 306	151 899 206
	국가부담금 National Contribution	25 974 630	32 289 036	39 034 952	38 115 579	46 798 939	66 319 083
	합산반납금 Return of Contribution	11 880 376	15 744 748	16 632 183	17 474 305	19 516 441	24 788 976
	연 체 금 Arrearages	55 325	137 589	105 520	51 160	117 292	74 303
재해보상 Industrial Injury Compen- sation	소 계 Sub-total	1 859 475	2 146 456	2 396 120	2 585 862	3 384 302	3 761 020
	재 해 보 상 Accident Compensation	1 858 989	2 145 304	2 395 316	2 585 424	3 382 739	3 760 198
	연 금 Pensions	-	-	-	-	-	-
	연 체 금 Arrearages	486	1 152	804	438	1 563	822
퇴직수당 Retirement Pay	소 계 Sub-total	41 840 658	39 979 912	45 212 413	73 799 614	108 014 473	98 694 336
	국가부담금 National Contribution	6 122 000	16 349 577	21 582 058	50 169 259	84 384 118	75 063 981
	공단부담금 Corporation Contribution	23 630 355	23 630 355	23 630 355	23 630 355	23 630 355	23 630 355
	법정부담금 Juridical Contribution	12 088 303	-	-	-	-	-

자료 : 사립학교교원연금관리공단, 『사학연금통계연보』, 1998. Source : The Korea Teachers Pension Corporation, Teachers Pension Statistical Yearbook, 1998.

- 주 : 1) 개인부담금은 교원 및 사무직원 개인부담금과
제소급 개인부담금을 합한 금액임.
- 2) 연금 국가부담금 및 퇴직수당 국가부담금은 실수령액임.
- 3) 연금이체금은 합산반납금에 포함.

〈表 6-2-18〉 私學年金 基金造成現況 : 1975~1997

Table 6-2-18. Establishing the Private School Teachers Pension Fund : 1975~1997

단위 : 백만원

Unit : million Won

연도 Year	기금 Fund		수입 Income	지출 Expenditure	조성액 Balance
	기금총액 Total Amount	증가율 Increase Rate			
1975	4 465	-	4 570	105	4 465
1976	12 116	171.4	8 188	537	7 651
1977	23 065	90.4	11 891	942	10 949
1978	39 732	72.3	19 003	2 336	16 667
1979	62 602	57.6	26 083	3 213	22 870
1980	98 177	56.8	41 938	6 363	35 575
1981	146 862	49.6	59 737	11 052	48 685
1982	203 925	38.9	71 185	14 122	57 063
1983	273 506	34.1	90 749	21 168	69 581
1984	353 036	29.1	108 296	28 766	79 530
1985	448 171	26.9	138 374	43 295	95 079
1986	549 131	22.5	156 526	55 566	100 960
1987	663 381	20.8	176 779	62 529	114 250
1988	809 651	22.0	257 722	111 452	146 270
1989	985 566	21.7	273 681	97 766	175 915
1990	1 163 640	18.1	300 326	122 252	178 074
1991	1 364 146	17.2	334 587	134 081	200 506
1992	1 614 249	18.3	415 677	165 574	250 103
1993	1 907 475	18.2	479 358	186 132	293 226
1994	2 170 053	13.8	533 354	270 776	262 578
1995	2 390 495	10.2	516 337	295 895	22 0442
1996	2 758 616	15.4	689 393	321 272	368 121
1997	3 190 377	15.7	791 150	359 390	431 760

자료 : 사립학교교직원연금관리공단,
『사학연금통계연보』, 1998.

Source : The Korea Teachers Pension Corporation,
Teachers Pension Statistical Yearbook, 1998.

〈表 6-3-1〉 産業災害補償保險 適用事業體數

Table 6-3-1. Number of Establishments and Compensation Insurance

단위 : 개소, 명

	1989		1990		1991		1992	
	사업체수 No. of Est.	근로자수 Workers	사업체수 No. of Est.	근로자수 Workers	사업체수 No. of Est.	근로자수 Workers	사업체수 No. of Est.	근로자수 Workers
총 수 Total	118 894	6 687 821	129 687	7 542 752	146 284	7 922 704	154 820	7 058 704
임업 Forestry	191	2 781	217	3 931
어업 Fishing	83	1 892	173	2 804
농업 Agriculture	188	8 651	296	12 060
광업 Mining	1 349	77 162	1 264	66 513	1 243	57 053	1 388	54 556
제조업 Manufacturing	62 821	3 259 093	67 544	3 687 844	70 680	3 573 471	73 464	3 225 717
전기·가스·수도사업 Electricity, Gas and Water Supply	352	39 697	364	48 354	403	43 176	398	43 255
운수·창고·통신업 Transport, Storage and Communication	6 869	538 069	7 285	615 821	7 877	602 749	8 592	579 983
건설업 Construction	37 978	2 175 312	41 841	2 412 340	47 803	2 627 010	41 966	1 911 378
기타 각종 사업 Others	9 525	598 488	11 389	711 880	17 816	1 005 921	28 326	1 225 020

자료 : 노동부, 『노동통계연감』, 1997.

및 勤勞者數 — 産業別 : 1989~1996

Workers Covered by Industrial Injury

by Industry : 1989~1996

Unit : establishment, persons

	1993		1994		1995		1996	
	사업체수 No. of Est.	근로자수 Workers	사업체수 No. of Est.	근로자수 Workers	사업체수 No. of Est.	근로자수 Workers	사업체수 No. of Est.	근로자수 Workers
총 수 Total	163 152	6 942 527	172 871	7 273 132	186 021	7 893 727	210 226	8 156 894
임업 Forestry	234	4 958	265	6 519	331	9 501	383	12 536
어업 Fishing	251	3 611	284	3 752	278	3 730	558	16 684
농업 Agriculture	332	11 558	345	12 107	366	13 828	272	3 440
광업 Mining	1 295	45 344	1 208	40 308	1 217	35 291	1 057	30 944
제조업 Manufacturing	72 195	3 066 846	74 110	3 084 827	76 019	3 066 431	75 196	2 908 099
전기·가스·및·수도·사업 Electricity, Gas and Water Supply	411	53 250	435	53 674	455	49 419	492	58 602
운수·창고·및·통신·업 Transport, Storage and Communication	8 982	603 882	9 425	641 032	7 976	715 058	10 832	711 363
건설업 Construction	46 778	1 816 892	49 722	1 978 629	54 992	2 240 990	64 727	2 453 923
기타 Others	32 674	1 336 186	37 077	1 452 284	42 387	1 759 479	56 707	1 961 303

Source : Ministry of Labor, Yearbook of Labor Statistics, 1997.

〈表 6-3-2〉 産業災害補償保險 適用勤勞者數 : 1970~1996

Table 6-3-2. Number of Workers Covered by Industrial Injury Insurance : 1970~1996

단위 : 천명, %, 개소

Unit : 1,000 persons, %, establishment

연 도 Year	근로자수 ¹⁾²⁾ Total Workers	산재보험적용 근로자수 Workers Covered by Industrial Injury Insurance	적용근로자율	산재보험적용 사업체 수 Establishments Covered by Industrial Injury Insurance
			Coverage Rate	
1970	2 933	779	26.6	5 583
1971	3 140	837	26.7	7 799
1972	3 325	988	29.7	9 375
1973	3 479	1 122	32.3	13 924
1974	3 743	1 353	36.1	17 551
1975	4 025	1 836	45.6	21 369
1976	4 424	2 270	51.3	28 445
1977	4 862	2 647	54.4	38 829
1978	5 361	3 106	57.9	49 957
1979	5 600	3 608	64.4	55 763
1980	5 660	3 753	66.3	63 100
1981	5 883	3 457	58.8	59 029
1982	6 113	3 465	56.7	54 159
1983	6 528	3 941	60.4	60 213
1984	7 103	4 385	61.7	64 704
1985	7 577	4 495	59.3	66 803
1986	7 935	4 749	59.8	70 865
1987	8 628	5 357	62.1	83 536
1988	9 087	5 744	63.2	101 445
1989	9 851	6 688	67.9	118 894
1990	10 418	7 543	72.4	129 687
1991	10 809	7 923	73.3	146 284
1992	11 014	7 059	64.1	154 820
1993	11 289	6 943	61.5	163 152
1994	11 833	7 273	61.5	172 871
1995	12 246	7 894	64.5	186 021
1996	12 564	8 157	64.9	210 226

자료 : 노동부, 『노동통계연감』, 1997.

Sources : Ministry of Labor,
Yearbook of Labor Statistics, 1997.
National Statistical Office,
Social Indicators in Korea, 1997.

통계청, 『한국의 사회지표』, 1997.

주 : 1) 경제활동 인구조사결과 비농가 피용자수임.

2) '89년이후는 인구추계에 의해 수정됨.

Notes : 1) Data are non-farm employees derived from
results of the economically active population survey.
2) The figures after 1989 are revised according to
the pop. estimate.

〈表 6-3-3〉 産業災害補償保險 給與支給額 — 給與種類別 : 1975~1996

Table 6-3-3. Payment of Industrial Injury Compensation Insurance
by Kind of Payment : 1975~1996

단위 : 1,000원

Unit : 1,000 Won

연도 Year	계 Total	요양급여 Medical Care Benefits	휴업급여 Sick Leave Benefits	장애급여 Disability Benefits	유족급여 Survivors Benefits	장 의 비 Funeral Benefits	상병보상연금 Survivor	재해유족 특별급여 Special Benefits
1975	10 380 391	5 202 095	1 480 053	1 961 702	1 590 103	143 396	3 042	-
1979	53 976 684	19 766 948	9 116 231	15 468 447	8 813 882	788 274	22 802	-
1980	62 504 523	23 976 324	11 043 827	18 628 254	8 105 851	725 711	23 546	-
1981	76 219 581	28 504 498	13 796 225	22 876 425	10 138 719	888 456	15 258	-
1982	97 140 814	39 303 813	18 454 077	26 799 625	11 528 965	1 045 394	8 940	-
1983	117 610 686	45 886 620	23 575 556	32 584 494	14 217 753	1 284 330	44 252	17 681
1984	142 176 577	54 972 605	29 263 665	38 187 045	17 578 085	1 609 673	565 504	-
1985	185 998 958	82 362 445	34 428 055	45 869 888	20 741 446	1 872 965	702 253	21 906
1986	214 730 693	97 623 917	40 298 226	52 382 133	21 432 320	1 929 411	949 273	115 413
1987	241 255 122	105 235 413	47 121 646	61 494 364	23 691 260	2 142 989	1 569 450	-
1988	296 994 666	125 344 522	62 395 766	72 625 059	30 837 245	2 748 689	3 033 385	-
1989	369 305 326	135 368 889	98 037 280	89 392 736	37 696 616	3 543 475	5 266 330	-
1990	539 351 470	173 629 149	156 025 611	126 318 417	69 510 799	6 371 621	7 495 873	-
1991	701 514 052	192 238 772	223 727 040	173 925 625	92 712 605	8 857 593	10 052 417	-
1992	931 564 168	259 994 765	281 052 584	247 408 168	118 531 543	10 962 049	13 615 059	-
1993	872 530 590	224 021 148	268 736 549	246 327 224	107 052 635	9 941 278	16 451 756	-
1994	998 562 725	249 185 675	303 595 436	268 147 842	143 768 246	13 304 702	20 560 824	-
1995	1 133 577 490	279 418 012	357 981 516	295 680 046	160 912 268	13 981 289	25 557 047	47 311
1996	1 355 337 130	342 974 280	435 728 944	347 751 326	179 501 752	16 598 240	32 782 488	-

자료 : 노동부, 『노동통계연감』, 1997

Source : Ministry of Labor, Yearbook of Labor Statistics, 1997.

〈表 6-3-4〉 産業災害

Table 6-3-4. Industrial

단위 : 건, 명

연 도 Year	재해건수 Accident	재 해 자 수							
		총 수 Total							
		계 Total	농림어업 Agriculture, Forestry and Fishing	광 업 Mining	제조업 Manufacturing	전기가스 Electricity & Gas	운수창고 Transport & Storage	건 설 업 Construc- tion	기 타 Others
1975	79 819	80 570	-	7 703	49 432	327	13 189	9 502	417
1976	94 847	95 289	-	7 311	61 218	280	13 878	12 149	453
1977	117 077	118 011	-	7 390	75 119	382	16 985	17 461	674
1978	138 182	139 242	-	7 360	87 063	502	15 874	27 538	905
1979	128 457	130 307	-	7 940	80 439	422	14 444	26 120	942
1980	112 111	113 375	-	8 999	67 025	401	14 453	21 457	1 040
1981	116 698	117 938	-	10 706	70 810	552	14 274	20 229	1 367
1982	136 952	137 816	-	10 827	81 713	558	15 871	27 286	1 561
1983	156 116	156 972	-	10 594	91 043	676	15 786	36 726	2 147
1984	156 479	157 800	-	9 570	91 467	309	15 141	38 086	3 227
1985	140 218	141 809	-	10 546	80 171	246	13 371	33 691	3 784
1986	140 404	142 088	-	10 648	79 811	285	12 812	33 865	4 667
1987	141 495	142 596	-	10 060	80 795	275	12 660	33 646	5 160
1988	141 517	142 329	-	9 674	83 795	232	11 897	31 076	5 655
1989	128 138	134 127	-	8 796	72 820	240	12 066	30 845	6 360
1990	126 966	132 893	-	7 684	68 869	236	12 170	37 102	6 832
1991	125 755	128 169	112	6 457	60 243	173	11 295	42 302	7 699
1992	105 330	107 435	219	4 905	47 624	166	9 900	36 255	8 585
1993	88 817	90 288	343	4 073	41 355	151	9 329	26 129	9 271
1994	84 480	85 948	430	2 689	40 037	132	9 357	24 271	9 462
1995	76 688	78 034	403	1 889	36 228	140	8 963	22 542	7 869
1996	70 188	71 548	455	1 503	32 805	134	9 072	19 785	7 794

자료 : 노동부, 『노동통계연감』, 1997.

통계청, 『한국통계연감』, 1997.

주 : 1991년부터 농림어업산업이 새로이 추가됨.

發生現況 : 1975~1996

Accidents : 1975~1996

Unit : case, persons

No. of Industrial Disasters							
사 망 Deaths							
계 Total	농림어업 Agriculture, Forestry and Fishing	광업 Mining	제조업 Manufac- turing	전기가스 Electricity & Gas	운수창고 Transport & Storage	건설업 Construction	기타 Others
1 006	-	278	238	16	262	191	21
887	-	262	199	14	242	159	11
1 174	-	268	325	13	287	267	14
1 397	-	251	412	21	291	393	29
1 537	-	304	467	25	302	417	22
1 273	-	226	362	15	299	337	34
1 295	-	261	396	32	271	304	31
1 230	-	243	385	16	220	327	39
1 452	-	308	409	20	237	425	53
1 667	-	301	522	10	315	440	79
1 718	-	362	461	12	296	505	82
1 660	-	379	462	9	271	460	89
1 761	-	399	515	13	278	463	93
1 925	-	379	585	14	336	484	127
1 724	-	311	529	5	274	461	144
2 236	-	390	626	8	338	673	201
2 299	3	359	614	9	320	801	196
2 429	18	364	606	8	329	848	274
2 210	19	351	580	13	317	636	313
2 678	34	317	733	19	413	743	453
2 662	38	279	689	15	394	715	532
2 670	22	366	671	21	416	789	385

Sources : Ministry of Labor, *Yearbook of Labor Statistics*, 1997.
 National Statistical Office, *Korea Statistical Yearbook*, 1997.
 Note : Addition of Agriculture, Forestry and Fishing since 1991.

〈表 6-3-4〉 産業災害

Table 6-3-4. Industrial

단위 : 건, 명

연도 Year	재해자수							
	부상 Minor Injury							
	계 Total	농림어업 Agriculture, Forestry and Fishing	광업 Mining	제조업 Manufac- turing	전기가스 Electricity & Gas	운수창고 Transport & Storage	건설업 Construction	기타 Others
1975	73 074	-	6 465	44 793	287	12 480	8 678	371
1976	86 598	-	5 961	55 433	244	13 255	11 278	427
1977	105 501	-	5 630	66 464	345	16 231	16 199	632
1978	124 832	-	5 612	77 118	442	15 090	25 735	835
1979	111 513	-	5 496	67 582	353	13 608	23 645	829
1980	97 229	-	6 501	56 722	348	13 549	19 201	908
1981	101 837	-	7 701	60 844	491	13 419	18 175	1 207
1982	120 704	-	7 565	71 434	495	14 972	24 855	1 383
1983	138 652	-	7 566	79 836	616	14 810	33 910	1 914
1984	139 478	-	8 155	79 237	263	14 071	34 856	2 896
1985	120 267	-	7 353	67 147	198	12 237	29 948	3 384
1986	118 505	-	6 551	65 967	239	11 617	29 942	4 189
1987	115 591	-	5 940	63 974	205	11 240	29 605	4 627
1988	114 165	-	5 806	65 839	189	10 478	26 846	5 007
1989	106 867	-	4 940	58 596	204	10 802	26 657	5 668
1990	102 844	-	3 454	50 883	181	10 652	31 747	5 927
1991	96 016	93	2 121	42 107	120	9 623	35 456	6 589
1992	71 437	175	339	28 849	114	7 961	27 077	7 097
1993	58 146	270	627	25 143	95	7 368	17 470	7 443
1994	53 363	317	343	22 771	59	7 172	15 619	7 399
1995	45 569	268	187	19 472	76	6 594	13 400	5 572
1996	41 484	335	-	17 488	68	6 919	10 807	5 867

자료 : 노동부, 『노동통계연감』, 1997.

통계청, 『한국통계연감』, 1997.

주 : 1991년부터 농림어업산업이 새로이 추가됨.

發生現況 : 1975~1996

Accidents : 1975~1996

Unit : cases, persons

No. of Industrial Disasters							
계 Total	신 체 장 애 Physical Disability						
	농림어업 Agriculture, Forestry and Fishing	광업 Mining	제조업 Manufac- turing	전기가스 Electricity & Gas	운수창고 Transport & Storage	건설업 Construction	기타 Others
6 490	-	960	4 401	24	447	633	25
7 804	-	1 088	5 586	22	381	712	15
11 336	-	1 492	8 330	24	467	995	28
13 013	-	1 497	9 533	39	493	1 410	41
17 257	-	2 140	12 390	44	534	2 058	91
14 873	-	2 272	9 941	38	605	1 919	98
14 806	-	2 440	9 570	29	258	1 750	129
15 882	-	3 019	9 894	47	679	2 104	139
16 868	-	2 720	10 798	40	739	2 391	180
16 655	-	2 508	11 811	36	756	2 790	260
19 824	-	2 831	12 563	36	838	3 238	318
21 923	-	3 718	13 392	37	925	3 463	389
25 244	-	3 721	16 306	57	1 142	3 578	440
26 239	-	3 489	17 371	29	1 083	3 746	521
25 536	-	3 545	16 695	31	990	3 727	548
27 813	-	3 840	17 360	47	1 180	4 682	704
29 854	16	3 977	17 522	44	1 352	6 045	898
33 569	26	4 202	18 169	44	1 610	8 338	1 188
29 932	54	3 094	15 621	43	1 646	8 020	1 454
29 907	79	2 029	16 533	54	1 772	7 909	1 531
29 803	97	1 423	16 067	49	1 975	8 427	1 765
27 394	98	1 137	14 646	45	1 737	8 189	1 542

Sources : Ministry of Labour, *Yearbook of Labor Statistics*, 1997.
 National Statistical Office, *Korea Statistical Yearbook*, 1997.
 Note : Addition of Agriculture, Forestry and Fishing since 1991.

〈表 6-3-5〉 産業災害補償保險 給與 支給件數 — 給與種類別 : 1975~1996

Table 6-3-5. Benefit Cases of Industrial Injury Compensation Insurance
by Kind of Payment : 1975~1996

단위 : 건수

Unit : number of cases

연 도 Year	계 Total	요양급여 Medical Care Benefits	휴업급여 Sick Leave Benefits	장애급여 Disability Benefits	유족급여 Survivors Benefits	장 의 비 Funeral Benefits	상병보상연금 Survivor	재해유족 특별급여 Special Benefits
1975	163 343	97 545	57 291	6 497	1 006	1 001	3	-
1979	301 672	179 502	101 531	17 257	1 702	1 678	2	-
1980	271 490	156 357	97 754	14 873	1 260	1 244	2	-
1981	283 548	155 707	101 511	14 806	1 264	1 258	2	-
1982	336 775	193 263	125 073	15 882	1 279	1 277	1	-
1983	388 439	219 218	149 316	16 868	1 419	1 411	206	1
1984	409 893	222 521	163 645	18 161	1 638	1 640	2 288	-
1985	483 336	277 906	179 088	19 824	1 801	1 774	2 942	1
1986	526 961	307 917	189 869	21 923	1 896	1 790	3 563	3
1987	576 945	329 542	212 650	25 244	1 927	1 830	5 752	-
1988	635 190	353 848	240 070	26 893	2 203	2 075	10 101	-
1989	677 484	359 694	272 910	26 394	2 049	1 918	14 519	-
1990	802 872	422 982	329 046	28 944	2 636	2 402	16 862	-
1991	835 029	421 573	357 608	31 343	2 760	2 594	19 151	-
1992	932 395	502 271	366 774	35 658	3 019	2 720	21 953	-
1993	784 770	402 680	320 242	33 811	2 723	2 365	22 949	-
1994	804 575	411 028	326 702	35 247	3 376	2 900	25 322	-
1995	826 651	418 573	337 872	36 833	3 527	2 788	27 057	1
1996	928 764	478 838	373 383	40 648	3 458	2 807	29 630	-

자료 : 노동부 근로기준국 산재보험과

Source : Ministry of Labor,
Industrial Accident Insurance Division

〈表 6-3-6〉 災害度數率, 災害強度率 및 災害萬人率 : 1970~1997

Table 6-3-6. Rates of Frequency, Severity and Death in Industrial Accidents :1970~1997

단위 : 명, 건

Unit : persons, cases

연도 Year	피해자수 Injured Persons		재해건수 Accidents	재해도수율 Frequency Rate	재해강도율 Severity Rate	재해만인율 Death Rate in Industrial Accidents (per 10,000 persons)
	사망자수 Number of Deaths					
1970	37 752	639	35 389	15.5	3.2	8.2
1975	80 570	1 006	79 819	16.8	3.3	5.5
1976	95 289	887	94 847	16.2	2.5	3.9
1977	118 011	1 174	117 077	16.2	2.7	4.4
1978	139 242	1 397	138 182	16.6	2.7	4.5
1979	130 307	1 537	128 457	13.5	2.9	4.3
1980	113 375	1 273	112 111	11.1	2.6	3.4
1981	117 938	1 295	116 698	12.4	2.7	3.7
1982	137 816	1 230	136 952	14.5	2.8	3.5
1983	156 972	1 452	156 116	14.0	2.7	3.7
1984	159 306	1 667	157 985	13.1	2.6	3.8
1985	141 809	1 718	140 218	11.6	2.7	3.8
1986	142 088	1 660	140 404	10.9	2.8	3.5
1987	142 596	1 761	141 495	9.8	2.9	3.3
1988	142 329	1 925	141 517	9.3	2.5	3.4
1989	134 127	1 724	128 138	7.5	2.2	2.6
1990	132 896	2 236	126 966	6.7	2.3	3.0
1991	128 169	2 299	125 755	6.4	2.3	2.9
1992	107 435	2 429	105 330	6.0	2.9	3.4
1993	90 288	2 210	88 817	5.2	2.7	3.2
1994	85 948	2 678	84 480	4.7	2.9	3.7
1995	78 034	2 662	76 388	3.9	2.8	3.4
1996	71 548	2 670	70 188	3.5	2.2	3.3
1997	66 770	2 742	65 732	3.3	2.3	3.3

자료 : 노동부, 『노동통계연감』, 1998.

Source : Ministry of Labor, Yearbook of Labor Statistics, 1998.

주 : 1) 강도율 = $\frac{\text{총근로손실일수}}{\text{연근로시간수}} \times 1,000$ Notes : 1) Severity Rate = $\frac{\text{Working Days Lost}}{\text{Annual Hours Worked}} \times 1,000$

2) 도수율 = $\frac{\text{재해건수}}{\text{연근로시간수}} \times 1,000,000$

2) Frequency Rate = $\frac{\text{Number of Injured Cases}}{\text{Annual Hours Worked}} \times 1,000,000$

3) 재해만인율 = $\frac{\text{총사망자수}}{\text{총근로자수}} \times 1,000,000$

3) Death Rate = $\frac{\text{Number of Deaths}}{\text{Number of Workers}} \times 1,000,000$

〈表 6-4-1〉 雇傭保險 適用現況 — 總括 : 1997

Table 6-4-1. Coverage Status of Employment Insurance : 1997

단위 : 개소, 명, %

Unit : establishment, person, %

		전 체 Total		실업급여 Unemployment Benefit		실업급여, 고용 안정사업, 직업능력개발사업 All Benefits	
			%		%		%
	전 체 Total	47 427	100.0	19 642	100.0	27 785	100.0
사업장수 Workplaces (A)	당연적용 Compulsory Application	46 316	97.7	19 513	99.3	26 803	96.5
	임의가입 Voluntary Application	1 111	2.3	673 991	0.7	982	3.5
피보험자수 The Insured(B)	전 체 Total	4 280 430	100.0	673 991	100.0	3 604 439	100.0
	남 자 Male	3 136 785	73.3	475 446	70.5	3 405 894	94.5
	여 자 Female	1 143 645	26.7	198 545	29.5	198 545	5.5
사업장당 평균 피보험자수 ¹⁾ B/A		90.3		34.3		129.7	

자료 : 한국노동연구원, 『고용보험동향』, 1998.

Source : Korea Labor Institute,
Trends of Employment Insurance, 1998.

주 : ()안은 구성비임.

- 1) 사업장당 평균 피보험자수(명)=피보험자수/적용사업장수
- 2) 실업급여의 경우 원칙적으로 30인 이상 70인 미만이면 당연적용 사업장으로, 30인 미만이면 임의적용 사업장으로 구분됨.
- 3) 전사업의 경우 원칙적으로 70인 이상이면 당연적용 사업장으로, 70인 미만이면 임의적용 사업장으로 구분됨.

〈表 6-4-2〉 雇傭保險 適用現況 — 地域別 : 1995~1997

Table 6-4.2. Coverage Status of Employment Insurance by Area : 1995~1997

단위 : 개소, 명

Unit : establishment, persons

			1995	1996	1997
전 국 Whole Country	사업장수 Workplaces		38 953	43 723	47 427
	피보험자수 No. of Insured		4 204 158	4 330 885	4280 430
서 울 Seoul	사업장수 Workplaces		9 915	11 115	12 105
	피보험자수 No. of Insured		1 567 507	1 656 061	1 653 600
부 산 Pusan	사업장수 Workplaces		3 249	3 553	3 702
	피보험자수 No. of Insured		283 336	280 083	272 487
대 구 Taegu	사업장수 Workplaces		2 809	2 286	2 331
	피보험자수 No. of Insured		213 900	165 759	157 943
인 천 Inchon	사업장수 Workplaces		2 327	2 573	2 660
	피보험자수 No. of Insured		240 231	220 710	208 177
광 주 Kwangju	사업장수 Workplaces		1 263	997	1 041
	피보험자수 No. of Insured		102 074	83 300	79 712
대 전 Taejon	사업장수 Workplaces		1 205	1 066	1 123
	피보험자수 No. of Insured		103 945	96 319	93 952
경 기 Kyonggi	사업장수 Workplaces		7 084	7 930	8 756
	피보험자수 No. of Insured		646 172	655 994	661 547
강 원 Kangwon	사업장수 Workplaces		1 019	1 222	1 441
	피보험자수 No. of Insured		70 456	72 203	71 536
충 북 Chungbuk	사업장수 Workplaces		1 231	1 378	1 579
	피보험자수 No. of Insured		113 806	116 771	113 704
충 남 Chungnam	사업장수 Workplaces		1 298	1 823	2 010
	피보험자수 No. of Insured		99 014	118 661	120 635
전 북 Chonbuk	사업장수 Workplaces		1 268	1 425	1 539
	피보험자수 No. of Insured		98 016	99 542	98 349
전 남 Chonnam	사업장수 Workplaces		819	1 366	1 462
	피보험자수 No. of Insured		62 560	87 436	87 430
경 북 Kyongbuk	사업장수 Workplaces		1 674	2 629	2 864
	피보험자수 No. of Insured		183 127	231 281	223 849
경 남 Kyongnam	사업장수 Workplaces		3 458	3 929	4 346
	피보험자수 No. of Insured		415 269	423 690	414 680
제 주 Cheju	사업장수 Workplaces		334	431	468
	피보험자수 No. of Insured		22 071	23 642	22 829

자료 : 노동부.

주 : 1996. 12. 31.의 통계부터 지역별 집계기준의 변동으로 대구, 경북, 광주, 전남, 대전, 충남 등의 시계열자료에는 오차가 존재함.

〈表 6-4-3〉 雇傭保險 適用現況 — 産業別 : 1995~1997

Table 6-4.3. Coverage Status of Employment Insurance by Industries : 1995~1997

단위 : 개소, 명

Unit : establishment, persons

구	분	Classification	1995	1996	1997
계		사업장수	38 953	43 723	47 427
Total		피보험자수	4 204 158	4 330 725	4 280 430
농업·수렵업 및 임업		사업장수	93	104	101
Agriculture, Hunting Forestry		피보험자수	5 943	6 246	5 835
어업		사업장수	134	144	140
Fishery		피보험자수	7 121	6 318	5 588
광업		사업장수	204	194	185
Mining		피보험자수	25 772	18 417	15 990
제조업		사업장수	17 087	17 976	18 305
Manufacturing		피보험자수	2 159 093	2 158 958	2 057 249
전기·가스 및 수도사업		사업장수	160	175	180
Electronics, Gas, Water		피보험자수	49 584	52 811	53 493
건설업		사업장수	7 092	10 101	12 280
Construction		피보험자수	217 161	235 617	233 198
도소매 및 소비자용품수리		사업장수	2 100	2 368	2 635
Whole Sales, Retail Sales, Repairing		피보험자수	247 731	271 405	278 482
숙박 및 음식점업		사업장수	554	591	625
Accommodation and Restaurant		피보험자수	64 963	67 061	66 566
운수·창고 및 통신업		사업장수	3 364	3 487	3 566
Transportation, Storage, Communication		피보험자수	471 259	486 924	488 499
금융 및 보험업		사업장수	1 634	1 699	1 753
Bank and Insurance		피보험자수	379 303	394 563	394 015
부동산·임대 및 사업서비스업		사업장수	3 549	4 099	4 697
Real Estate, Rental, Lease Service		피보험자수	351 867	395 955	434 448
교육서비스업		사업장수	600	322	325
Educational Service		피보험자수	14 197	12 387	13 287
보건 및 사회복지사업		사업장수	-	1 063	1 134
Health & Social Welfare		피보험자수	-	122 232	127 369
기타 공공·사회 및 개인서비스업		사업장수	-	1 277	1 364
Public & Private Service		피보험자수	-	90 372	94 141
기타 산업		사업장수	2 382	114	28
Others		피보험자수	210 164	11 273	12 110

자료 : 노동부.

Source : Ministry of Labor

주 : 기타산업은 공공행정·국방, 사회보장 행정·국제 및 기타 외국기관을 의미함. 산업별 분류불능은 표시하지 않았음.
1996. 6. 30.까지의 자료는 남녀 구분이 없었음. 보건 및 사회복지사업과 기타 공공·사회 및 개인서비스업은
1996. 12. 31.부터 세분류됨.

〈表 6-4-4〉 雇傭保險 基金運用 實績 : 1997

Table 6-4-4. Fund Management of Employment Insurance : 1997

단위 : 백만원, (%)

Unit : million Won, (%)

구 분 Classification		전 체 Total	고용안정사업 Employment Stability Programs	직업능력개발사업 Improvement of Employment Abilities Programs	실업급여 Unemployment Benefits
수 입 Income	계 Total	1 036 079 (100.0)	201 240 (19.4)	236 295 (22.8)	598 544 (57.8)
	고용보험료 Premium	917 430	178 930	209 701	528 799
	가산금 Additional Dues	1 102	199	436	467
	연체금 Arrears	3 906	747	1 270	1 889
	이자수입 Interest Receipts	113 641	21 364	24 888	67 389
지 출 Expenditure	계 Total	168 928 (100.0)	19 953 (11.8)	65 580 (38.8)	83 395 (49.4)
	보험사업비용 Working Expenses	164 148	18 835	63 735	81 578
	반환금 Repayment	4 233	1 000	1 557	1 676
	운영경비 Operation Expenses	547	118	288	141
	수 지 차 Balance	867 151 (100.0)	181 287 (18.7)	170 715 (21.8)	515 149 (59.5)

자료 : 한국노동연구원, 『고용보험동향』, 1998.

Source : Korea Labor Institute,
Trends of Employment Insurance, 1998.

〈表 6-4-5〉 雇傭保險 適用事業場數

Table 6-4-5. Number of Establishments with Employment Insurance

단위 : 개소

산 업 Industry	합 계 Total	30인 미만 Less than 30 Persons	30~49인 30~49 Persons	50~69인 50~69 Persons	70~99인 70~99 Persons
계	43 723	9 802	14 681	367	4 941
농업·수렵업 및 임업	104	9	48	12	18
어업	144	3	77	12	29
광업	194	33	94	26	14
제조업	17 976	724	7 589	2 848	2 547
전기·가스 및 수도사업	175	12	38	21	12
건설업 ¹⁾	10 101	7 821	1 016	341	277
도·소매 및 소비자용품 수리업	2 368	151	1 256	274	248
숙박 및 음식점업	591	32	196	108	94
운수·창고 및 통신업	3 487	124	787	478	606
금융 및 보험업	1 699	110	792	271	194
부동산, 임대 및 사업서비스업	4 099	155	1 926	608	592
교육서비스업	322	41	134	72	42
기타 ²⁾	2 463	587	728	296	268

자료 : 한국노동연구원, 『고용보험동향』, 1998.

- 주 : 1) 건설업의 분류기준은, 건설업체의 본사는 여타 산업과 동일하게 인원기준으로 분류하며, 건설현장에 소재한 총공사금액 40억원 이상의 사업장은 건설공사로 분류됨. 따라서 건설업체의 본사는 앞의 인원규모별로 집계 되었음.
2) 공공행정, 국방 및 사회보장 행정 ; 보건복지사업 ; 기타 공공, 사회 및 개인 서비스업 ; 국제 및 기타 외국기관

- 從事人員 規模 및 産業別 : 1997
 by Industry Type and Number of Employees : 1997

Unit : establishment

100~149인 100~149 Persons	150~299인 150~299 Persons	300~499인 300~499 Persons	500~999인 500~999 Persons	1,000인 이상 1,000 Persons or More	산 업 Industry
3 387	3 234	1 046	741	524	Total
4	11	2	-	-	Agriculture, Hunting, Forestry
9	7	5	2	-	Fishery
10	9	1	2	5	Mining
1 655	1 533	466	376	238	Manufacturing
15	28	18	20	11	Electronics, Gas, Water
212	214	90	67	63	Construction
133	164	65	48	29	Whole Sales, Retail Sales, Repairing
60	57	25	11	8	Accommodation and Restaurant
586	655	173	55	23	Transportation, Storage, Communication
129	59	29	36	79	Bank and Insurance
320	280	123	58	37	Real Estate, Rental, Lease Service
14	10	3	5	1	Educational Service
240	207	46	61	30	Others

Source : Korea Labor Institute,
Trends of Employment Insurance, 1998.

〈表 6-4-6〉 雇傭保險 給與支給 實績 : 1995~1998

Table 6-4-6. Amount of Employment Insurance Benefits : 1995~1998

단위 : 개, 명, 천원

Unit : each, persons, 1,000 Won

연도 Year	실업급여 Unemployment Benefit		고용안정사업 Employment Stability Programs			직업능력개발사업 Improvement of Employment Abilities Programs		
	인원 Number	금액 Amount	사업장 Establishment	인원 Number	금액 Amount	사업장 Establishment	인원 Number	금액 Amount
1995	-	-	1 191	24 445	1 491 853	5	56	5 349
1996	5 735	93 077	8 539 665	3 193	9 444	6 112 371
1997	127 622	77 863 819	7 020	123 107	12 274 551	8 861	199 880	58 872 619
1998	56 574 ¹⁾	31 412 817 ¹⁾	9 575 ²⁾	126 001 ²⁾	63 205 145 ²⁾	18 855 ²⁾	436 269 ²⁾	172 934 879 ²⁾

자료 : 한국노동연구원, 『고용보험동향』, 1998.

Source : Korea Labour Institute, *Trends of Employment Insurance*, 1998.

주 : 1) 1998년 1, 2월 누계임.
2) 1998년 1~10월 누계임.

Notes : 1) Sum of Jan. to Feb. 1998.
2) Sum of Jan. to Oct., 1998.

7. 社會福祉서비스

Social Welfare

Service

〈表 7-1-1〉 社會福祉 施設別 施設數, 平均 收容人員 및 從事者數 : 1980~1996

Table 7-1-1. Number of Welfare Institutes, Average No. of Residents & Workers : 1980~1996

단위 : 개소, 명

Unit : establishments, persons

연도 Year	아 동 복 지 Welfare Institutes for Children			노 인 복 지 Welfare Institutes for the Elderly			장 애 인 복 지 Welfare Institutes for the Disabled		
	시설수 No. of Institutions	평 균 수용인원 Ave. No. of Residents	평 균 종사자수 Ave. No. of Workers	시설수 No. of Institutions	평 균 수용인원 Ave. No. of Residents	평 균 종사자수 Ave. No. of Workers	시설수 No. of Institutions	평 균 수용인원 Ave. No. of Residents	평 균 종사자수 Ave. No. of Workers
1980	303	81	7	48	66	...	90	125	...
1985	282	90	8	67	76	4	90	104	...
1990	278	84	11	89	72	9	118	108	...
1991	279	80	11	106	64	7	136	97	...
1992	278	77	11	123	59	7	150	89	22
1993	278	73	11	135	56	7	152	89	22
1994	275	70	11	141	57	7	160	87	21
1995	269	67	10	146	58	7	174	85	20
1996	272	64	11	165	55	10	177	86	21

연도 Year	여 성 복 지 ¹⁾ Welfare Institutes for Women			정 신 질 환 요 양 Institutional Care for Mental Disorders			부 랑 인 Institutes for Vagrants		
	시설수 No. of Institutions	평 균 수용인원 Ave. No. of Residents	평 균 종사자수 Ave. No. of Workers	시설수 No. of Institutions	평 균 수용인원 Ave. No. of Residents	평 균 종사자수 Ave. No. of Workers	시설수 No. of Institutions	평 균 수용인원 Ave. No. of Residents	평 균 종사자수 Ave. No. of Workers
1980
1985	47	228	14	35	423	...
1990	59	67	7	74	236	14	38	350	...
1991	60	66	6	74	236	14	38	346	...
1992	67	65	6	74	239	14	39	339	...
1993	68	64	6	74	240	15	39	350	18
1994	65	55	6	75	239	15	41	326	17
1995	66	50	5	75	247	16	42	317	17
1996	66	45	5	78	239	16	42	310	19

자료 : 보건복지부, 『보건복지통계연보』, 1997.

Source : Ministry of Health and Welfare,
Yearbook of Health and Welfare Statistics, 1997.

주 : 1) 모자보호, 모자자립, 모자일시보호,
직업보호, 성폭력피해보호시설 포함.

〈表 7-1-2〉 社會福祉 施設數 및 收容人員 — 施設種類別 : 1985~1997

Table 7-1-2. Social Welfare Institutions and Inmates by Institution Type : 1985~1997

단위 : 개소, 명

Unit : establishment, persons

	시설수 No. of Institutions	수용인원 No. of Inmates		
		계 Both Sexes	남 Male	여 Female
1985	588	73 518	42 036	31 482
1990	664	80 548	44 568	35 980
1995	778	76 860	42 058	34 802
1996	806	77 411	42 267	35 144
1997	816	77 204	41 764	35 440
보육아동 Children	274	16 936	9 437	7 499
노인복지 The Elderly	173	9 539	2 432	7 107
장애인복지 The Disabled	180	15 980	9 592	6 388
여성복지 Women	67	3 137	681	2 456
정신질환자요양 Psychiatric Patients	73	17 662	10 756	6 906
부랑인 Homeless People	43	12 941	8 390	4 551
결핵 및 나장애 T.B and Leprosarium	6	1 009	476	533

자료 : 보건복지부, 『보건복지통계연보』, 1998

Source : Ministry of Health and Welfare,
Yearbook of Health and Welfare Statistics, 1998.

〈表 7-1-3〉 社會福祉館數 : 1985~1997

Table 7-1-3. Social Welfare Service Centers : 1985~1997

단위 : 개소

Unit : establishment

	계 Total	사회복지법인 Social Welfare Corporation	비영리법인 Non-profit Corporation	학 교 법 인 Educational Corporation	지방자치단체 Local Government
1985	29	25	1	1	2
1990	88	76	4	3	5
1995	297	221	58	10	8
1996	312	230	63	11	8
1997	329	237	68	13	11
서울 Seoul	92	65	18	8	1
부산 Pusan	45	36	9	-	-
대구 Taegu	23	21	1	-	1
인천 Inchon	12	6	6	-	-
광주 Kwangju	17	14	3	-	-
대전 Taejon	16	12	2	2	-
울산 Ulsan	3	1	2	-	-
경기 Kyonggi	34	23	8	3	-
강원 Kangwon	11	10	1	-	-
충북 Chungbuk	8	6	2	-	-
충남 Chungnam	10	5	5	-	-
전북 Chonbuk	14	14	-	-	-
전남 Chonnam	12	8	1	-	3
경북 Kyongbuk	14	5	8	-	1
경남 Kyongnam	15	9	1	-	5
제주 Cheju	3	2	1	-	-

자료 : 보건복지부, 『보건복지통계연보』, 1998

Source : Ministry of Health and Welfare,
Yearbook of Health and Welfare Statistics, 1998.

〈表 7-1-4〉 社會福祉師 資格證
Table 7-1-4. Qualified Social

단위 : 명

	총 계 Total			1 급 1st Grade		
	계 Total	남 Male	여 Female	계 Total	남 Male	여 Female
1980	4 002	1 265	2 737
1985	2 493	932	1 561	547	278	269
1990	7 804	2 818	4 986	3 501	1 389	2 112
1995	18 586	6 106	12 480	9 490	3 371	6 119
1996	21 244	6 753	14 491	10 863	3 732	7 131
1997	24 468	7 590	16 878	12 713	4 260	8 453
서울 Seoul	7 372	1 953	5 419	4 261	1 084	3 177
부산 Pusan	1 883	464	1 419	1 124	304	820
대전 Taegu	2 377	828	1 549	1 435	600	835
인천 Incheon	714	225	489	402	127	275
광주 Kwangju	775	208	567	187	71	116
대전 Taejon	487	165	322	241	84	157
울산 Ulsan	-	-	-	-	-	-
경기 Kyonggi	2 617	796	1 821	1 321	426	895
강원 Kangwon	756	279	477	533	216	317
충북 Chungbuk	784	326	458	440	238	202
충남 Chungnam	729	265	464	212	87	125
전북 Chonbuk	1 551	466	1 085	736	204	532
전남 Chonnam	1 074	396	678	191	73	118
경북 Kyongbuk	1 707	652	1 055	773	397	376
경남 Kyongnam	1 418	503	915	801	334	467
제주 Cheju	224	64	160	56	15	41

자료 : 보건복지부, 『보건복지통계연보』, 1998

주 : 1) 교부인원은 누계임.

交付者數¹⁾ : 1980~1997

Workers¹⁾ : 1980~1997

Unit : persons

2 급 2nd Grade			3 급 3rd Grade		
계 Total	남 Male	여 Female	계 Total	남 Male	여 Female
...
623	260	363	1 323	394	929
1 816	747	1 069	2 487	682	1 805
3 850	1 425	2 425	5 246	1 310	3 936
4 193	1 548	2 645	6 188	1 473	4 715
4 525	1 672	2 853	7 230	1 658	5 572
1 511	514	997	1 600	355	1 245
274	94	180	485	66	419
113	46	67	829	182	647
166	61	105	146	37	109
192	50	142	396	87	309
161	61	100	85	20	65
-	-	-	-	-	-
571	245	326	725	125	600
76	37	39	147	26	121
104	37	67	240	51	189
224	95	129	293	83	210
483	167	316	332	95	237
332	151	181	551	172	379
129	47	82	805	208	597
100	38	62	517	131	386
89	29	60	79	20	59

Source : Ministry of Health and Welfare, *Yearbook of Health Welfare Statistics*, 1998.
 Note : 1) The number of qualified social workers is the cumulative total.

〈表 7-2-1〉 母子保護

Table 7-2-1. Activities of Maternal

단위 : 명

	시설수 No. of Facilities	연 말 현 재 수 용 인 원 No. of as of Year-end						입 소 자			
		계 Total	모 Mother	부양자녀 Dependent Children		노령부양자 Dependent Elderly		총 계 Total			
				남 Male	여 Female	남 Male	여 Female	계 Total	모 Mother	부양자녀 Dependent Children	
										남 Male	여 Female
1975	34	3 782	834	1 439	1 447	2	60	1 093	247	399	426
1980	33	3 052	716	1 135	1 146	3	52	1 226	294	457	459
1985	34	3 097	809	1 128	1 106	3	51	1 028	270	364	372
1990	37	2 809	791	957	1 005	1	55	904	270	313	308
1991	38	2 946	846	970	1 074	3	53	915	276	289	334
1992	39	2 697	810	906	936	3	42	873	293	288	279
1993	40	2 787	884	901	960	5	38	1 038	351	327	343
1994	37	2 523	845	825	823	3	27	783	283	244	249
1995	37	2 330	804	727	780	2	17	816	288	245	278
1996	37	2 392	837	717	819	1	18	867	309	254	291
1997	37	2 372	833	680	837	1	21	698	255	189	245
서울	7	401	154	116	130	-	1	108	43	30	35
부산	6	330	123	96	111	-	-	119	45	30	44
대구	4	349	125	104	119	-	1	114	43	37	34
인천	1	63	24	13	26	-	-	21	8	4	9
광주	1	67	22	16	28	-	1	31	10	8	3
대전	1	50	19	14	17	-	-	14	5	4	5
울산	-	-	-	-	-	-	-	-	-	-	-
경기도	-	-	-	-	-	-	-	-	-	-	-
강원	1	67	23	14	30	-	-	30	11	4	15
충북	1	82	31	18	33	-	-	18	8	3	7
충남	1	53	18	13	22	-	-	9	3	-	6
전북	4	239	74	68	89	1	7	51	15	13	18
전남	2	138	38	39	58	-	3	31	10	10	10
경북	5	320	106	100	108	-	6	96	33	29	31
경남	2	118	45	34	37	-	2	26	11	7	8
제주	1	95	31	35	29	-	-	30	10	10	10

자료 : 보건복지부, 『보건복지통계연보』, 1998.

施設收容現況 : 1975~1997
and Child Welfare Facilities : 1975~1997

Unit : persons

Admissions						퇴 소 자 Discharges									
노령부양자 Dependent Elderly		부 전 사 Hus- band Dead in War	부 사 망 Hus- band Dead	부 행 불 Hus- band Mis- sing	기 타 Others	총 계 Total						생 독 계 립 Self Supp- ort	결 혼 Marr- iage	사 망 Deaths	기 타 Oth- ers
						계 Total	모 Mother	부양자녀 Dependent Children		노령부양자 Dependent Elderly					
								남 Male	여 Female	남 Male	여 Female				
-	21	3	240	1	3	1 098	237	396	436	-	29	226	-	-	11
1	15	-	208	7	79	1 562	356	605	572	-	29	221	3	6	126
-	22	1	247	17	5	880	219	294	349	1	17	197	12	-	10
-	13	2	229	12	23	1 121	309	401	397	-	14	241	13	-	51
3	13	-	210	-	37	778	220	263	279	1	15	166	13	-	27
1	12	-	218	-	75	1 122	329	358	411	1	23	195	22	-	110
2	15	1	178	-	172	948	277	331	320	1	19	197	25	-	55
-	7	-	147	-	136	1 047	322	320	386	1	18	233	18	-	71
-	5	-	116	-	172	1 009	329	343	321	1	15	269	20	-	40
3	10	-	130	-	179	805	276	265	257	1	6	218	20	-	38
-	7	-	83	-	172	718	259	226	227	-	6	193	16	-	50
-	-	-	10	-	33	114	46	28	39	-	1	34	4	-	8
-	-	-	14	-	31	108	40	34	33	-	1	34	1	-	5
-	-	-	15	-	28	118	42	42	32	-	2	29	-	-	13
-	-	-	2	-	6	22	9	5	8	-	-	8	1	-	-
-	-	-	3	-	7	21	8	7	5	-	1	2	-	-	6
-	-	-	1	-	4	11	4	3	4	-	-	4	-	-	-
-	-	-	-	-	-	-	-	-	-	-	-	-	-	-	-
-	-	-	-	-	-	-	-	-	-	-	-	-	-	-	-
-	-	-	3	-	8	29	10	6	13	-	-	10	-	-	-
-	-	-	2	-	6	35	13	12	10	-	-	10	1	-	2
-	-	-	1	-	2	19	5	6	8	-	-	4	-	-	1
-	3	-	8	-	7	65	21	23	21	-	-	9	7	-	5
-	1	-	5	-	5	36	11	12	13	-	-	9	-	-	2
-	3	-	17	-	16	100	34	35	30	-	1	31	-	-	3
-	-	-	-	-	11	21	9	8	4	-	-	5	2	-	2
-	-	-	2	-	8	19	7	5	7	-	-	4	-	-	3

Source : Ministry of Health and Welfare, Yearbook of Health and Welfare Statistics, 1998.

〈表 7-2-2〉 女性相談
Table 7-2-2. Counseling Activities

단위 : 명

	상 담 소 수 No. of Counseling Center			상 담 원 수 No. of Counselors	상 담 자 수 No. of Counseling	가 출 여 성 Runaway Women that have left Family
	계 Total	여성상담소 Women's Counseling Center	간이여성상담소 Women's Basic Counseling Center			
1975	215	234 483	19 011
1980	218	244 100	15 600
1985	45	12	33	256	308 138	10 738
1990	105	22	83	328	385 412	4 424
1991	122	29	93	346	367 592	3 319
1992	124	28	96	372	308 074	3 319
1993	127	30	97	371	301 122	4 145
1994	122	28	94	376	299 839	3 589
1995	128	32	96	388	275 069	3 326
1996	92	30	62	406	243 884	3 741
1997	119	63	56	415	270 344	3 197
서울 Seoul	21	12	9	40	29 940	429
부산 Pusan	24	24	-	42	71 776	987
대구 Taegu	9	7	2	18	11 709	374
인천 Inchon	3	2	1	20	9 997	334
광주 Kwangju	2	1	1	9	5 272	138
대전 Taejon	4	1	3	9	6 162	115
울산 Ulsan	1	1	-	8	4 234	6
경기 Kyonggi	10	5	5	76	16 381	142
강원 Kangwon	4	1	3	28	19 879	98
충북 Chungbuk	4	2	2	19	14 081	54
충남 Chungnam	2	1	1	19	6 746	50
전북 Chonbuk	7	2	5	26	14 661	17
전남 Chonnam	21	3	18	30	15 500	353
경북 Kyongbuk	4	-	4	34	23 390	19
경남 Kyongnam	3	1	2	31	16 591	57
제주 Cheju	6	4 025	24

자료 : 보건복지부, 『보건복지통계연보』, 1998.

實施現況 : 1975~1997

for Women : 1975~1997

Unit : persons

조 치 결 과 No. of Actions Taken						
선 도 귀 가 Back to Home	시 설 입 소 Admission to Welfare Facilities	생 계 보 조 Livelihood Assistance	직 업 알 선 Job Placement	치 료 의뢰 Referral for Medical Treatment	직업교육 및 조언 Counseling and Training	기 타 Others
14 857	1 926	4 790	3 612	17 827	...	187 956
13 162	2 998	6 698	13 162	24 180	...	183 823
11 772	3 221	8 741	30 091	31 027	...	223 611
12 739	2 322	33 518	25 926	12 816	236 781	61 310
14 395	2 050	37 340	23 739	8 843	220 967	60 258
16 790	2 632	32 991	17 553	7 230	188 989	41 889
13 158	2 809	30 608	19 329	5 891	196 821	32 506
11 579	2 860	24 496	22 142	5 681	186 094	46 987
7 968	2 902	15 992	32 272	3 812	179 039	33 084
9 494	2 876	16 834	16 347	3 725	172 750	22 859
11 896	3 483	13 567	24 893	4 099	185 163	27 243
1 494	870	472	4 128	1 435	14 749	6 792
6 549	1 388	2 888	1 612	457	49 994	8 888
1 274	183	155	703	38	8 425	931
482	155	439	1 357	109	7 155	300
215	250	636	170	80	3 122	799
157	110	204	8	58	5 472	153
6	3	460	2 199	84	1 247	235
441	56	86	4 171	351	10 700	576
562	165	1 154	540	120	13 849	3 489
55	64	356	6 168	30	5 944	1 464
53	44	29	326	11	6 256	27
13	28	1 448	460	184	12 146	382
269	35	1 880	128	170	12 723	295
185	65	1 301	966	285	19 207	1 381
118	57	1 814	1 953	593	10 957	1 099
23	10	245	4	94	3 217	432

〈表 7-3-1〉 老人福祉

Table 7-3-1. Status of Welfare

단위 : 개소, 명

	계 Total					양로시설 Home of the Aged		
	시설수 No. of Facilities	입소자 Admissions	퇴소자 Discharges	연말 현재 재 소 자 No. of Residents as of Year-end	수용률 ¹⁾ Composition(%)	시설수 No. of Facilities	입소자 Admissions	퇴소자 Discharges
1975	45	891	1 013	2 441	0.2	45	891	1 013
1980	48	1 069	831	3 158	0.2	48	1 069	831
1985	67	1 700	1 426	5 059	0.3	67	1 700	1 426
1990	89	1 781	1 658	6 409	0.3	71	1 190	1 190
1991	106	2 273	1 860	6 822	0.3	72	1 098	1 130
1992	123	2 522	2 105	7 239	0.3	76	1 199	1 281
1993	135	2 330	2 044	7 525	0.3	79	1 229	1 247
1994	141	2 721	2 157	8 089	0.3	82	1 272	1 205
1995	146	2 517	2 155	8 396	0.3	84	981	1 078
1996	165	3 121	2 521	8 996	0.3	87	1 492	1 670
1997	173	3 145	2 302	9 539	0.3	85	974	1 076
서울	16	523	33	1 397		6	63	98
부산	8	280	252	760		6	167	153
대구	11	225	157	602		5	57	80
인천	7	315	221	666		3	33	37
광주	7	152	200	489		4	72	103
대전	4	74	94	199		1	16	20
울산	1	9	5	44		1	9	5
경기	27	356	363	1 354		12	101	135
강원	8	101	77	471		4	79	45
충북	9	214	218	608		5	63	70
충남	14	177	161	472		5	36	61
전북	18	191	129	698		11	71	69
전남	12	180	145	534		6	75	70
경북	15	125	115	551		8	60	68
경남	10	176	95	475		4	56	44
제주	6	47	37	219		4	16	18

자료 : 보건복지부, 『보건복지통계연보』, 1998.

주 : 1) 노인인구 대비 노인시설 수용율 = (노인시설 수용자수 / 65세이상 총노인수) × 100

施設收容現況 : 1975~1997

Facilities for the Aged : 1975~1997

Unit : establishment, persons

		노인요양시설 Nursing Home for the Aged					실비및유료시설 Low-cost and for profit Nursing Home				
연말현재 재소자 No. of Residents as of Year-end	수용율 ¹⁾ Compos- ition(%)	시설수 No. of Facilities	입소자 Admissions	퇴소자 Discharges	연말현재 재소자 No. of Residents as of Year-end	수용율 ¹⁾ Compos- ition(%)	시설수 No. of Facilities	입소자 Admissions	퇴소자 Discharges	연말현재 재소자 No. of Residents as of Year-end	
											2 441
3 158	0.2	
5 059	0.3	
4 962	0.2	18	591	468	1 447	0.1	
4 930	0.2	19	696	646	1 497	0.1	15	479	84	395	
4 848	0.2	28	973	668	1 802	0.1	19	350	156	589	
4 830	0.2	34	805	599	2 008	0.1	22	295	197	687	
4 897	0.2	36	1 108	698	2 418	0.1	23	341	254	774	
4 806	0.2	41	1 252	827	2 784	0.1	21	284	250	806	
4 628	0.2	50	1 280	663	3 401	0.1	28	349	188	967	
4 526	0.2	57	1 698	1 197	3 902	0.1	31	473	331	1 111	
472		9	445	224	873		1	15	11	52	
588		2	113	99	172		-	-	-	-	
307		5	159	64	251		1	9	13	44	
143		3	181	132	353		1	101	52	170	
315		2	64	74	144		1	16	23	30	
39		2	54	71	136		1	4	3	24	
44		-	-	-	-		-	-	-	-	
563		8	162	150	626		7	93	78	165	
257		2	14	12	80		2	8	20	134	
162		3	139	137	418		1	12	11	28	
197		3	68	56	131		6	73	44	144	
456		5	81	36	143		2	39	24	99	
304		5	93	71	216		1	12	4	14	
324		4	43	36	142		3	22	11	85	
213		2	51	16	140		4	69	35	122	
142		2	5	19	77		-	-	-	-	

Source : Ministry of Health and Welfare, Yearbook of Health and Welfare Statistics, 1998

〈表 7-3-2〉 老人福祉 프로그램 認知率 및 利用率 - 年齡別 : 1994

Table 7-3-2. Awareness and Utilization Rates of Welfare Services for the Elderly by Age : 1994

단위 : %

Unit : %

	60 ⁺		65 ⁺		70 ⁺	
	인지율 Awareness Ratio	이용률 Utilization Rate	인지율 Awareness Ratio	이용률 Utilization Rate	인지율 Awareness Ratio	이용률 Utilization Rate
60세 이상 The Elderly Aged 60 or More						
노인공동작업장 Elderly Workplace	16.1	0.4	15.8	0.6	13.3	0.6
노인능력은행 Elderly Job Bank	5.0	0.0	4.3	0.0	5.1	0.1
고령자취업알선센터 Elderly Job Placement Center	16.2	0.0	14.2	0.0	10.3	0.1
경로식당 Free Elderly Cafeteria	25.6	1.5	23.8	2.0	22.9	2.8
가정봉사원제도·제가복지봉사센터 Home Assistance System	14.1	0.0	11.8	0.0	10.3	0.1
노인전문병원 Geriatric Hospital	17.9	0.7	16.2	0.9	13.6	1.0
노인정 Elderly Room	97.2	32.3	96.4	39.0	95.6	42.9
노인대학·노인학교 Elderly College, Elderly School	82.6	5.8	80.7	7.0	77.0	7.2
노인종합복지관 Community Welfare Center	27.4	2.2	24.6	2.5	21.0	2.3
주간보호시설 Daily Care Facilities	4.4	-	4.0	-	3.8	-
단기보호시설 Short Term Care Facilities	3.3	-	2.9	-	3.1	-
유료양로시설·요양시설 Charged Facilities	48.2	-	44.5	-	40.2	-
65세 이상 The Elderly Aged 65 or More						
버스승차권제도 ¹⁾ Bus Token Provision	-	-	99.1	84.0	99.0	88.8
철도요금 50% 할인 ¹⁾ 50% Discount of Railway Fee	-	-	56.9	30.4	55.6	33.7
공원 등의 무료입장 ¹⁾ Free Admission to Parks	-	-	49.5	27.3	47.7	29.2
무료건강진단제도 ²⁾ Free Health Check-up	-	-	43.7	15.3	40.2	15.1
무료양로시설·요양시설 ²⁾ Free Elderly Home/Free Nursing Home	-	-	67.5	0.5	65.6	0.6
실비양로시설·요양시설 ²⁾ Charged Elderly Home/Free Nursing Home	-	-	30.7	-	26.2	-
주택상속공제 Exemption of Inheritance Tax(Residential)	-	-	12.1	-	10.3	-
상속세 인적 공제 Exemption of Inheritance Tax(Personal)	-	-	10.4	-	8.9	-
생활보호 ²⁾ Livelihood Aid	-	-	57.8	7.6	54.0	9.4
의료보호 ²⁾ Medicaid	-	-	51.5	9.1	43.6	7.1
70세 이상 The Elderly Aged 70 or More						
노령수당제도 ²⁾ Allowance	-	-	-	-	15.6	3.9

자료 : 한국보건사회연구원,

『노인생활실태 분석 및 정책과제』, 1994

주 : 1) 전체노인을 위한 정부시책(경로우대제도)임.

2) 생활보호대상 또는 저소득층 노인을 대상으로 한 프로그램임.

Source : Korea Institute for Health and Social Affairs,

Study and Policy Implications of Elderly Living Status, 1994.

〈表 7-3-3〉 60歲 以上 就業 老人의 就業現況 - 性別, 年齡別, 職種別 : 1994
 Table 7-3-3. Employment of the Elderly Aged 60 or More by Sex, Age and by Type of Occupation : 1994

단위 : %

Unit : %

직업 Occupation	계 Total	성 Sex		연령 Age			
		여 Female	남 Male	60-64	65-69	70-74	75 +
계 Total	100.0	100.0	100.0	100.0	100.0	100.0	100.0
(명) (Persons)	(755)	(441)	(314)	(366)	(233)	(119)	(37)
농림·어업 종사자 Agriculture, Forestry, Fishery	56.9	53.9	61.0	57.2	54.4	57.6	66.7
단순 노무자 Manual Work	18.9	14.9	24.4	17.2	22.8	15.6	21.5
서비스·판매직 근로자 Services and Sales	13.1	14.6	11.0	14.0	13.6	13.0	1.6
사무직원 Clerical Work	3.0	5.1	-	2.7	3.3	4.5	-
기능 근로자 Mechanical Work	2.7	3.4	1.6	2.7	2.2	4.5	-
전문가 Professional Work	2.6	4.4	-	2.2	2.3	3.6	4.3
기술공 및 준전문직 Technicians and Semiprofessionals	1.4	1.5	1.3	2.5	-	-	4.6
기계조작원·조립원 Manufacturing	0.5	0.9	-	0.4	1.1	-	-
입법공무원, 고위임직원 Regislative Officials, Highranked Officials	0.3	0.5	-	0.6	-	-	-
기타 Others	0.6	0.6	0.7	0.6	0.3	1.3	1.4

자료 : 한국보건사회연구원,
『노인생활실태 분석 및 정책과제』, 1994.

Source : Korea Institute for Health and Social Affairs,
Study and Policy Implications of Elderly Living Status, 1994.

〈表 7-3-4〉 老人健康診斷 및 就業斡旋 實績 : 1985~1997

Table 7-3-4. Achievement of Health Examination and Employment Guide Service for the Elderly : 1985~1997

단위 : 명

Unit : persons

	건강진단 Health Examination						취업알선 Job Placement	
	1차 건강진단 1st Health Examination			2차 건강진단 2nd Health Examination			취업 희망자수 No. of Job Applicants	취업 알선수 No. of Job Placement
	계 Total	건강 Healthy	질환의심 Unsure	계 Total	건강 Healthy	질환의심 Unsure		
1985	198 891 ¹⁾	139 389	59 502	49 353	40 903
1990	169 520 ¹⁾	121 470	48 050	16 778	6 352	10 426	93 468	81 735
1991	170 839	124 000	46 839	18 490	7 436	11 054	97 706	85 282
1992	121 534	83 878	37 656	17 342	7 091	10 251	99 498	88 009
1993	126 058	83 073	42 985	19 188	6 849	12 339	90 548	76 868
1994	117 722	77 412	40 310	20 942	7 910	13 032	135 201	107 879
1995	76 969	40 866	36 103	14 547	3 716	10 831	125 136	97 728
1996	27 443	14 144	13 299	6 284	1 986	4 298	120 623	91 488
1997	24 382	12 354	12 028	5 907	1 655	4 252	134 819	64 225
서울 Seoul	2 210	955	1 255	657	236	421	23 080	4 939
부산 Pusan	2 948	1 220	1 728	593	98	495	2 352	321
대구 Taegu	635	322	313	107	18	89	9 253	3 240
인천 Inchon	397	171	226	103	37	66	3 076	2 269
광주 Kwangju	620	476	144	150	72	78	4 270	482
대전 Taejon	683	528	155	58	21	37	1 697	178
울산 Ulsan	205	100	105	29	6	23	347	344
경기 Kyonggi	2 026	945	1 081	483	102	381	40 628	18 370
강원 Kangwon	1 465	625	840	579	164	415	9 119	9 111
충북 Chungbuk	735	479	256	57	19	38	7 095	4 472
충남 Chungnam	1 009	599	410	256	96	160	4 563	941
전북 Chonbuk	3 231	1 485	1 746	893	151	742	3 071	1 536
전남 Chonnam	3 639	2 246	1 393	680	249	431	4 398	1 892
경북 Kyongbuk	2 415	1 120	1 295	574	128	446	9 069	8 505
경남 Kyongnam	1 777	917	860	480	166	314	5 118	3 289
제주 Cheju	387	166	221	208	92	116	7 683	4 336

자료 : 보건복지부, 『보건복지통계연보』, 1998.

Source : Ministry of Health and Welfare,
Yearbook of Health and Welfare Statistics, 1998.

주 : 1) 2차 건강진단 포함.

Note : 1) Including 2nd Health Examination.

〈表 7-4-1〉 推定 在家障碍人數 - 地域別, 性別, 年齡別 : 1995

Table 7-4-1. Estimated Number of the Disabled by Region, Sex and Age : 1995

단위 : 명, %

Unit : persons, %.

	계 Total	지체장애 Physically Disabled	시각장애 Visually Disabled	청각장애 Auditory Disabled	언어장애 Lingually Disabled	정신지체 Mentally Retarded
계 Total	1 028 837(100.0)	696 249(100.0)	73 104(100.0)	153 444(100.0)	36 371(100.0)	69 669(100.0)
대 도시 Metropolitan City	375 166(36.5)	253 768(36.4)	21 761(29.8)	55 587(36.2)	17 013(46.8)	27 037(38.8)
기 타 도시 Small and Medium City	230 074(22.4)	162 414(23.3)	18 324(25.1)	26 990(17.6)	7 698(21.2)	14 647(21.0)
군 부 Rural	423 596(41.2)	280 067(40.2)	33 019(45.2)	70 867(46.2)	11 658(32.1)	27 985(40.2)
성 Sex						
남 Male	558 268(54.3)	392 532(56.4)	33 330(45.6)	70 434(45.9)	21 549(59.2)	40 422(58.0)
여 Female	470 569(45.7)	303 717(43.6)	39 774(54.4)	83 010(54.1)	14 821(40.8)	29 247(42.0)
연령 Age						
0~ 9	17 613(1.7)	4 227(0.6)	234(0.3)	1 702(1.1)	3 345(9.2)	8 105(11.6)
10~19	41 497(4.0)	15 282(2.2)	1 925(2.6)	2 868(1.9)	4 148(11.4)	17 276(24.8)
20~29	78 699(7.7)	42 274(6.1)	3 155(4.3)	7 137(4.7)	6 873(18.9)	19 260(27.7)
30~39	124 198(12.1)	92 040(13.2)	5 549(7.6)	8 929(5.8)	5 539(15.2)	12 141(17.4)
40~49	139 644(13.6)	104 283(15.0)	6 937(9.5)	16 508(10.8)	4 538(12.5)	7 378(10.6)
50~59	173 910(16.9)	129 577(18.6)	14 802(20.3)	20 971(13.7)	5 237(14.4)	3 322(4.8)
60~69	195 315(19.0)	152 035(21.8)	14 474(19.8)	23 448(15.3)	3 723(10.2)	1 635(2.4)
70 +	257 962(25.1)	156 533(22.5)	26 029(35.6)	71 882(46.9)	2 966(8.2)	552(0.8)

자료 : 한국보건사회연구원,

『장애인실태조사』, 1995.

주 : 1) 중복장애의 경우 주된 장애를 기준으로 분류하였음. Note : 1) Persons having multiple disabilities are classified by their main disability.

Source : Korea Institute for Health and Social Affairs,

National Survey of the Disabled Persons, 1995.

〈表 7-4-2〉 障碍人福祉

Table 7-4-2. Facilities

단위 : 개소, 명

	시설수 No. of Facilities	입 소 자 Admissions		퇴 소 자 Discharges				
		위 탁 자 Referrals	무연고자 No Relatives	연 고 자 인 도 To Relatives	취 업 Employed	전 원 Transfer	사 망 Deaths	기 타 Others
1985	90	871	1 932	794	151	339	150	435
1990	118	1 341	1 157	488	273	526	126	354
1991	136	1 083	835	554	317	327	163	185
1992	150	920	1 138	551	274	477	176	329
1993	152	739	795	497	261	265	173	187
1994	160	535	648	280	136	252	121	144
1995	174	581	1 356	218	254	268	128	165
1996	177	784	859	434	143	224	200	223
1997	180	1 329	689	415	151	378	243	91
서울 Seoul	27	134	75	47	27	12	46	26
부산 Pusan	17	79	85	22	16	74	34	17
대구 Taegu	11	20	31	7	4	6	20	2
인천 Inchon	8	7	42	7	12	1	7	3
광주 Kwangju	9	77	47	21	12	2	5	3
대전 Taejon	8	114	41	75	6	31	9	1
울산 Ulsan	2	190	33	-	-	-	-	-
경기도 Kyonggi	25	155	133	40	21	3	39	0
강원 Kangwon	6	113	5	17	1	7	5	11
충북 Chungbuk	13	107	49	60	24	3	13	11
충남 Chungnam	10	99	23	32	1	1	6	1
전북 Chonbuk	9	64	37	13	7	45	9	12
전남 Chonnam	11	75	35	34	13	2	12	0
경북 Kyongbuk	12	54	24	14	2	11	11	4
경남 Kyongnam	10	20	23	18	1	180	26	0
제주 Cheju	2	21	6	8	4	-	1	0

자료 : 보건복지부, 『보건복지통계연보』, 1998.

施設 收容現況 : 1985~1997
for the Disabled : 1985~1997

Unit : establishment, persons

연 말 현 재 수 용 인 원 No. of Residents as of Year-end												
성 별 Sex			연 령 별 Age				장 애 증 별 Disability					
계 Total	남 Male	여 Female	18세 미만 Less than 18 years		18세 이상 More than 18 years		지 체 Physically Disabled	시 각 Visually Disabled	청각언어 Auditory and Lingually Disabled	정신지체 Mentally Retarded	기 타 Others	
			남 Male	여 Female	남 Male	여 Female						
9 326	5 747	3 579	3 579	2 456	2 168	1 123	2 707	962	1 272	3 851	534	
12 759	7 729	5 030	4 076	2 853	3 653	2 177	3 424	948	1 370	5 625	1 392	
13 131	7 941	5 190	4 078	2 789	3 863	2 401	3 504	857	1 255	5 048	2 467	
13 382	8 052	5 330	3 847	2 737	4 205	2 593	3 507	711	1 200	5 027	2 937	
13 533	8 216	5 317	3 850	2 691	4 366	2 626	3 329	674	1 108	5 122	3 300	
13 936	8 426	5 510	3 604	2 534	4 822	2 976	3 122	642	1 068	5 459	3 645	
14 840	9 052	5 788	3 983	2 546	5 069	3 242	3 012	657	1 044	5 544	4 583	
15 240	9 224	6 016	3 768	2 364	5 456	3 652	3 192	645	949	5 437	5 017	
15 980	9 592	6 388	3 648	2 624	5 944	3 764	3 456	898	896	9 247	2 387	
2 831	1 882	949	749	440	1 133	509	947	269	95	1 541	-	
1 411	836	575	345	275	491	300	213	36	29	855	286	
1 289	750	539	427	374	323	165	323	13	2	908	41	
636	380	256	118	78	262	178	101	39	27	357	93	
660	338	322	172	122	166	200	219	63	119	168	87	
672	384	288	182	159	202	129	141	67	69	396	-	
223	128	95	47	31	81	64	-	-	33	145	-	
2 192	1 301	891	391	249	910	642	295	4	100	1 109	654	
386	220	166	78	59	142	107	233	-	3	1 223	4	
1 475	847	628	348	240	499	388	105	172	156	424	576	
930	576	354	114	90	462	264	88	93	1	735	5	
640	342	298	107	96	235	202	133	46	128	200	131	
684	438	246	159	108	279	138	151	53	35	337	78	
948	566	382	260	194	306	188	140	6	3	481	294	
918	556	362	138	94	418	268	346	37	92	308	138	
85	48	37	13	15	35	22	21	-	4	60	-	

Source : Ministry of Health and Welfare, Yearbook of Health and Welfare Statistics, 1998.

〈表 7-4-3〉 障碍人 補裝具 交付實績 : 1985~1997

Table 7-4-3. Number of Physical Aids for Disabled Persons with Low Income : 1985~1997

단위 : 개

Unit : each

	계 Total	의수족 Artificial Hand or Leg	보조기 Walking Aid	휠체어 Wheel Chair	보청기 Hearing Aid	원지팡이 Cane for Visually Disabled
1985	1 282	470	170	372	270	-
1990	3 351	1 072	490	1 193	454	142
1991	3 113	965	469	1 093	364	222
1992	2 663	839	315	929	327	253
1993	2 764	889	319	907	417	232
1994	2 716	881	334	797	411	293
1995	2 301	659	307	825	416	94
1996	2 471	643	247	892	291	398
1997	2 208	621	270	875	5	437
서울 Seoul	508	71	86	108	-	243
부산 Pusan	125	55	29	39	-	2
대구 Taegu	96	33	11	52	-	-
인천 Inchon	80	15	11	48	-	26
광주 Kwangju	45	10	5	29	-	1
대전 Taejon	57	17	5	34	-	1
울산 Ulsan	8	...	1	3	-	4
경기 Kyonggi	152	51	10	74	-	17
강원 Kangwon	77	41	13	22	-	1
충북 Chungbuk	175	47	11	117	-	-
충남 Chungnam	174	46	16	60	4	48
전북 Chonbuk	104	35	14	55	-	-
전남 Chonnam	225	71	27	118	-	9
경북 Kyongbuk	122	50	12	60	-	-
경남 Kyongnam	236	75	14	42	-	105
제주 Cheju	24	4	5	14	1	-

자료 : 보건복지부, 『보건복지통계연보』, 1998.

Source : Ministry of Health and Welfare,
Yearbook of Health and Welfare Statistics, 1998.

〈表 7-4-4〉 障 碍 人 就 學 者 數 : 1990 ~ 1998

Table 7-4.4. School Enrollment of Disabled Persons : 1990~1998

단위 : 명

Unit : persons

	계 Total	시각장애인 Visually Disabled	청각장애 Auditory Hearing Disabled	정신지체 Mentally Retarded	지체부자유 Physically Disabled
1990	19 971	1 540	4 423	11 478	2 530
1991	20 210	1 424	4 388	11 876	2 522
1992	20 646	1 410	4 103	12 520	2 613
1993	21 001	1 361	3 904	12 715	3 021
1994	21 251	1 336	3 739	13 503	2 673
1995	21 607	1 340	3 390	14 162	2 715
1996	21 860	1 323	3 196	14 681	2 660
1997	22 569	1 335	3 057	15 257	2 920
1998	23 256	1 348	2 837	16 198	2 837
서울 Seoul	5 404	388	908	3 435	673
부산 Pusan	1 706	123	265	928	390
대구 Taegu	1 481	100	110	889	382
인천 Incheon	1 247	112	152	862	121
광주 Kwangju	1 020	84	181	522	233
대전 Taejon	823	105	119	488	111
울산 Ulsan	420	-	86	313	21
경기 Kyonggi	3 378	-	164	3 060	154
강원 Kangwon	805	89	76	605	35
충북 Chungbuk	1 367	243	233	675	218
충남 Chungnam	578	-	-	578	-
전북 Chonbuk	1 049	26	165	618	240
전남 Chonnam	932	69	81	777	5
경북 Kyongbuk	1 606	-	175	1 361	70
경남 Kyongnam	1 049	-	103	782	164
제주 Cheju	391	9	19	305	58

자료 : 교통부, 『교육통계연보』, 각연도.

Source : Ministry of Education,
Statistical Yearbook of Education, each year.

〈表 7-4-5〉 登録障碍人數 및 義務雇傭 遵守業體數 : 1990~1997

Table 7-4-5. Registered Disabled Persons, and Establishments Abiding Quota for Employment of Disabled Persons : 1990~1997

단위 : 명, 개

Unit : persons and establishment

연도 Year	등록 장애인수 Registered Disabled Persons	등록률(%) Percentage of Registered Persons	의무고용 ¹⁾ 대상업체 (종업원 300인 이상) (A) Establishments with 300 Workers & Over	의무고용 준수업체 (B) Establishments Following Quota	B/A(%)
1990	248 447	26.0	-	-	-
1991	272 541	-	-	-	-
1992	293 467	-	2 242	275	12.3
1993	317 939	-	2 158	201	9.3
1994	347 275	-	2 141	230	10.7
1995	378 323	35.9	2 229	240	10.8
1996	416 889	39.6	2 231	267	11.9
1997	480 188	45.6	2 184	294	13.4

자료 : 보건복지부, 노동부, 통계연보.

Source : Ministry of Health and Welfare, Ministry of Labor.

주 : 1) 총근로자의 2% 이상을 장애인으로 고용하도록 함.

Note : 1) Required that 2% or more of total workers be disabled persons.

〈表 7-4-6〉 在家障碍人 就業率 및 就業希望率 - 性別, 年齡別 : 1995

Table 7-4-6. Percentage of Disabled Persons Employed in a Job and Wishing to Work While Living at Home by Sex and Age : 1995

단위 : %

Unit : %

연령 Age	계 Both Sexes		남자 Male		여자 Female	
	취업률 ¹⁾ Employment Rate	취업희망률 ²⁾ Percentage of Disabled Persons Wishing to Work	취업률 ¹⁾ Employment Rate	취업희망률 ²⁾ Percentage of Disabled Persons Wishing to Work	취업률 ¹⁾ Employment Rate	취업희망률 ²⁾ Percentage of Disabled Persons Wishing to Work
계	31.9	12	43.5	14.2	18.2	9.4
15~29세	34.5	29.4	42.2	26.7	23.4	34.7
30~39세	59.1	18.6	70.3	17.8	34.6	21.3
40~49세	58	16.6	65.8	14.8	42.2	20.1
50~59세	36.4	15.8	44.4	19.5	24.8	10.2
60+	13.9	3.5	20.7	5.3	8.9	2.1

자료 : 보건사회연구원,

『장애인 취업실태와 고용의 경제적 효과』, 1996.

Source : Korea Institute for Health and Social Affairs,

『Employment Status of Disabled persons and it's Economic Impact. 1996.』

주 : 1) 조사대상 총 장애인중 취업자의 비율임.

Note : 1) Employment rate of total disabled persons surveyed

2) 조사대상 총 장애인중 취업희망 무직자 비율임.

2) Unemployment rate of total disabled persons surveyed who hope to work.

〈表 7-5-1〉 要保護兒童 發生 및 保護現況 : 1990~1997

Table 7-5-1. Characteristics and Care Status of Needy Children : 1990~1997

단위 : 명

Unit : persons

	계 Total	발 생 유 형 Type of Occurrence				보 호 내 용 Results of Treatment			
		기 아 Aban- doned Children	미혼모아동 from Unwed Mother	미 아 Missing Children	가출아 Runaway Children	시설보호 Children Facility	위탁보호 Foster Home Care	입 양 Adoption	기 타 Others
1990	5 721	1 844	2 369	360	1 148	3 734	1 134	853	-
1991	5 095	1 610	2 020	188	1 277	3 414	999	682	-
1992	5 020	1 481	1 813	241	1 485	3 122	1 212	686	-
1993	4 451	1 330	1 904	137	1 080	2 940	943	568	-
1994	5 023	1 386	1 781	192	1 664	2 953	927	760	383
1995	4 576	1 227	1 285	149	1 915	2 819	505	472	780
1996	4 951	1 276	1 379	189	2 107	3 161	727	479	584
1997	6 734	1 372	1 833	342	3 187	3 917	1 209	898	710
서울 Seoul	2 754	161	1 081	40	1 472	1 367	941	433	13
부산 Pusan	343	58	134	49	102	314	-	25	4
대구 Taegu	508	144	298	21	45	172	-	336	-
인천 Inchon	62	41	-	-	21	62	-	-	-
광주 Kwangju	220	108	67	6	39	209	-	11	-
대전 Taejon	57	32	6	1	18	57	-	-	-
울산 Ulsan	35	27	-	6	2	18	-	-	17
경기 Kyonggi	978	338	125	33	482	583	257	62	76
강원 Kangwon	211	134	21	-	56	175	-	8	28
충북 Chungbuk	60	27	11	10	12	59	1	-	-
충남 Chungnam	284	35	2	3	244	130	8	18	128
전북 Chonbuk	168	27	12	8	121	167	-	-	1
전남 Chonnam	278	46	28	156	48	274	-	4	-
경북 Kyongbuk	129	94	9	-	26	124	-	-	5
경남 Kyongnam	312	97	26	9	180	154	2	1	155
제주 Cheju	335	3	13	-	319	52	-	-	283

자료 : 보건복지부, 『보건복지통계연보』, 1998.

Source : Ministry of Health and Welfare,
Yearbook of Health and Welfare Statistics, 1998.

〈表 7-5-2〉 兒童福祉
Table 7-5-2. Status of Child

단위 : 개소, 명

	계 Total				영 아 시 설 Inst. for Infants			
	시 설 수 No. of Facilities	입 소 자 Admiss- ions	퇴 소 자 Discharges	연말현재 재 소 자 No. of Residents as of Year-end	시 설 수 No. of Facilities	입 소 자 Admiss- ions	퇴 소 자 Dischar- ges	연말현재 재 소 자 No. of Residents as of Year-end
1980	971	119 751	117 239	72 982	34	8 213	8 137	2 477
1985	282	18 698	17 849	25 424	35	13 170	12 825	2 736
1990	278	8 730	9 811	23 450	38	5 705	5 999	2 388
1991	279	6 447	7 570	22 327	38	3 840	3 902	2 326
1992	278	7 266	8 300	21 293	38	4 514	4 600	2 240
1993	278	7 397	8 496	20 194	38	4 840	4 820	2 260
1994	275	5 478	6 458	19 214	37	2 940	3 080	2 120
1995	269	5 591	6 731	18 074	36	3 498	3 500	2 118
1996	271	6 920	7 422	17 432	27	946	840	1 575
1997	274	6 474	6 970	16 936	26	937	923	1 589
서울 Seoul	47	3 603	3 670	3 602	2	133	127	107
부산 Pusan	24	231	309	1 465	3	142	112	366
대구 Taegu	22	253	331	1 111	1	152	141	85
인천 Inchon	9	219	223	667	1	76	89	83
광주 Kwangju	10	206	192	657	3	125	101	180
대전 Taejon	15	388	461	821	1	26	22	30
울산 Ulsan	1	11	7	78	-	-	-	-
경기도 Kyonggi	27	382	370	1 563	2	32	17	96
강원도 Kangwon	10	188	196	512	1	48	114	47
충북 Chungbuk	8	69	79	487	2	35	48	156
충남 Chungnam	15	130	157	808	-	-	-	-
전북 Chonbuk	19	185	277	1 190	4	45	38	221
전남 Chonnam	22	272	316	1 638	2	57	52	76
경북 Kyongbuk	15	133	152	981	-	-	-	-
경남 Kyongnam	25	152	182	1 089	3	39	42	115
제주 Cheju	5	52	48	267	1	27	20	27

자료 : 보건복지부, 『보건복지통계연보』, 1998

주 : 1) 자립지원, 교호시설임(1980년도는 탁아시설, 부랑아 시설이 포함된 자료임).

施設收容現況 : 1980~1997

Welfare Facilities : 1980~1997

Unit : establishment, persons

육 아 시 설 Inst. for Children				직 업 보 도 시 설 Inst. for Vocational Guidance				기 타 ¹⁾ Others			
시설수 No. of Facilities	입소자 Admiss- ions	퇴소자 Dischar- ges	연말현재 재 소 자 No. of Residents as of Year-end	시설수 No. of Facilities	입소자 Admiss- ions	퇴소자 Dischar- ges	연말현재 재 소 자 No. of Residents as of Year-end	시설수 No. of Facilities	입소자 Admiss- ions	퇴소자 Dischar- ges	연말현재 재 소 자 No. of Residents as of Year-end
253	2 877	4 184	20 908	16	1 185	1 296	1 246	668	107 476	103 622	48 351
233	4 025	3 598	21 697	11	1 329	1 324	994	3	174	102	197
223	2 226	3 048	20 147	7	317	315	444	10	482	449	471
221	1 729	2 869	19 007	7	337	352	429	13	541	447	565
219	1 890	2 851	18 046	8	312	311	430	13	550	538	577
218	1 728	2 860	16 914	8	218	302	346	14	611	514	674
217	1 708	2 543	16 079	7	210	235	321	14	620	600	694
215	1 409	2 383	15 105	5	152	242	231	13	532	606	620
215	1 628	2 343	14 342	6	138	129	250	39	3 754	3 674	1 267
214	1 859	2 328	13 873	6	172	177	245	28	3 506	3 544	1 229
32	557	703	2 865	3	87	58	140	10	2 826	2 782	490
18	36	111	949	-	-	-	-	3	53	86	150
17	98	167	952	1	-	13	10	3	3	10	64
7	120	104	538	1	23	30	46	-	-	-	-
6	72	85	450	-	-	-	-	1	9	6	27
10	33	79	527	1	62	76	49	3	267	284	215
1	11	7	78	-	-	-	-	-	-	-	-
23	117	133	1 352	-	-	-	-	2	233	220	115
9	140	82	465	-	-	-	-	-	-	-	-
5	29	31	304	-	-	-	-	1	5	2	27
15	130	157	808	-	-	-	-	-	-	-	-
13	85	158	897	-	-	-	-	2	55	81	72
18	161	191	1 501	-	-	-	-	2	54	73	61
15	133	152	981	-	-	-	-	-	-	-	-
21	112	140	966	-	-	-	-	1	1	-	8
4	25	28	240	-	-	-	-	-	-	-	-

Source : Ministry of Health and Welfare, *Yearbook of Health and Welfare Statistics*, 1998.

Note : 1) Institution of Alternation Facility, Independent Support Facility(Including data from Day Care and Juvenile Delinquent Facility, 1980).

〈表 7-5-3〉 兒童入養現況 : 1990~1997

Table 7-5-3. Number of Adoption Agencies and Adopted Children : 1990~1997

단위 : 개소, 명

Unit : establishment, persons

	입 양 기 관 Adoption Agencies			입 양 아 동 Adopted Children		
	계 Total	국 내 Domestic	국 외 Overseas	계 Total	국 내 Domestic	국 외 Overseas
1990	31	27	4	4 609	1 647	2 962
1991	30	26	4	3 438	1 241	2 197
1992	30	26	4	3 235	1 190	2 045
1993	30	26	4	3 444	1 154	2 290
1994	29	25	4	3 469	1 207	2 262
1995	27	23	4	3 205	1 025	2 180
1996	25	21	4	3 309	1 229	2 080
1997	27	23	4	3 469	1 412	2 057
서울 Seoul	6	2	4	2 976	919	2 057
부산 Pusan	2	2	-	29	29	-
대구 Taegu	1	1	-	9	9	-
인천 Inchon	1	1	-	101	101	-
광주 Kwangju	3	3	-	77	77	-
대전 Taejon	1	1	-	54	54	-
울산 Ulsan	-	-	-	-	-	-
경기 Kyonggi	2	2	-	77	77	-
강원 Kangwon	2	2	-	11	11	-
충북 Chungbuk	3	3	-	43	43	-
충남 Chungnam	1	1	-	18	18	-
전북 Chonbuk	-	-	-	-	-	-
전남 Chonnam	1	1	-	24	24	-
경북 Kyongbuk	1	1	-	23	23	-
경남 Kyongnam	2	2	-	19	19	-
제주 Cheju	1	1	-	8	8	-

자료 : 보건복지부, 『보건복지통계연보』, 1998.

Source : Ministry of Health and Welfare,
Yearbook of Health and Welfare Statistics, 1998.

〈表 7-5-4〉 少年·少女 家長 世帶 現況 : 1985~1997

Table 7-5-4. Number of Child-headed Families : 1985~1997

단위 : 명

Unit : persons

	계 Total	세대주 Household Head	세대원 Household Member	재 학 School Attendance				
				미 취 학 Pre-school	초 등 Primary School	중 학 Middle School	고 교 High School	기 타 (미재학등) Others
1985	11 125	4 901	6 224	410	3 356	3 133	1 135	3 091
1990	13 778	6 696	7 082	142	3 593	4 009	2 998	3 036
1991	13 985	6 902	7 083	121	3 650	4 093	3 194	2 927
1992	14 081	7 089	6 992	136	3 521	4 404	3 374	2 646
1993	14 293	7 322	6 971	119	3 331	4 710	3 622	2 511
1994	14 372	7 540	6 832	124	3 026	4 940	3 892	2 390
1995	15 118	8 107	7 011	124	2 914	5 261	4 392	2 427
1996	16 001	8 849	7 152	149	2 854	5 447	4 833	2 718
1997	16 547	9 544	7 003	174	2 830	5 382	5 516	2 645
서울 Seoul	1 266	686	580	8	175	339	411	333
부산 Pusan	1 079	689	390	8	177	364	430	100
대구 Taegu	497	317	180	2	93	172	163	67
인천 Inchon	557	330	227	5	80	185	194	93
광주 Kwangju	379	236	143	4	62	131	129	53
대전 Taejon	165	81	84	1	15	41	51	57
울산 Ulsan	209	110	99	-	28	62	84	35
경기 Kyonggi	1 906	1 126	780	41	325	582	619	339
강원 Kangwon	1 352	741	611	15	231	400	410	296
충북 Chungbuk	731	425	306	12	135	268	231	85
충남 Chungnam	710	417	293	3	122	259	263	63
전북 Chonbuk	1 831	1 001	830	14	306	539	620	352
전남 Chonnam	2 296	1 392	904	40	524	841	718	173
경북 Kyongbuk	1 648	918	730	8	281	557	525	277
경남 Kyongnam	1 582	878	704	13	223	525	540	281
제주 Cheju	339	197	142	-	53	17	128	41

자료 : 보건복지부, 『보건복지통계연보』, 1998.

Source : Ministry of Health and Welfare, *Yearbook of Health and Welfare Statistics*, 1998.

〈表 7-5-5〉 保育施設 및
Table 7-5-5. Day Care Centers and

단위 : 개소, 명

	보육시설수 Day Care Centers						
	계 Total	국·공립 Public Day Care Centers	민간 Private Day Care Centers				직장 Day Care Centers in Businesses
			계 Total	개인 Individual	단체 Organization	법인 Corporation	
1990	1 919	360	39	20
1991	3 670	503	1 237	19
1992	4 513	720	1 808	1 369	14	425	28
1993	5 490	837	2 419	1 776	19	624	29
1994	6 975	983	3 091	2 270	14	807	37
1995	9 085	1 029	4 125	3 175	22	928	87
1996	12 098	1 079	6 037	4 688	69	1 280	117
1997	15 375	1 158	8 172	6 388	150	1 634	158
서울 Seoul	3 531	454	1 566	1 402	50	114	64
부산 Pusan	1 066	86	615	494	20	101	6
대구 Taegu	733	23	484	363	1	120	11
인천 Incheon	865	33	486	453	9	24	5
광주 Kwangju	514	19	236	146	1	89	6
대전 Taejon	545	21	185	143	1	41	11
울산 Ulsan	314	19	239	227	4	8	2
경기 Kyonggi	3 578	169	1 801	1 616	37	148	18
강원 Kangwon	475	54	261	138	1	122	5
충북 Chungbuk	516	33	335	207	-	128	4
충남 Chungnam	549	29	365	210	-	155	5
전북 Chonbuk	500	30	283	111	-	172	2
전남 Chonnam	409	37	249	75	17	157	3
경북 Kyongbuk	608	66	359	273	8	78	6
경남 Kyongnam	941	75	534	436	1	97	7
제주 Cheju	231	10	174	94	-	80	3

자료 : 보건복지부, 『보건복지통계연보』, 1998.

保育兒童現況 : 1990~1997

Accommodated Children : 1990~1997

Unit : establishment, persons

가 정 Home Day Care Centers	보 육 아 동 수 Accommodated Children							
	계 Total	국·공립 Public Day Care Centers	민 간 Private Day Care Centers				직 장 Day Care Centers in Businesses	가 정 Home Day Care Centers
			계 Total	개 인 Individual	단 체 Organiz- ation	법 인 Corporation		
1 500	48 000	25 000	1 500	1 500	20 000
1 931	89 441	37 017	36 099	712	15 613
1 957	123 297	49 529	57 797	25 769	785	31 243	768	15 203
2 205	153 270	55 133	80 400	35 520	854	44 026	725	17 012
2 864	219 308	70 937	119 968	55 743	759	63 466	976	27 427
3 844	293 747	78 831	170 412	92 634	591	77 187	2 388	42 116
4 865	403 001	85 121	255 844	153 990	2 735	99 119	3 596	58 440
5 887	520 959	89 002	358 245	227 951	6 727	123 567	5 245	68 467
1 447	122 039	40 322	60 761	51 419	2 155	7 187	1 966	18 990
359	37 996	7 012	27 157	17 659	892	8 606	101	3 726
215	24 178	1 565	20 131	10 325	59	9 747	219	2 263
341	24 636	2 910	17 820	15 446	355	2 019	148	3 758
253	21 669	1 838	16 626	8 266	70	8 260	223	2 982
328	11 381	1 094	6 385	3 406	27	2 952	489	3 413
54	10 428	1 310	8 456	7 840	144	472	47	615
1 590	93 235	10 696	64 125	53 457	1 722	8 946	759	17 655
155	18 152	3 450	12 814	4 728	89	7 997	92	1 796
144	23 219	2 611	18 757	9 313	-	9 444	204	1 647
150	22 317	1 908	18 444	7 118	-	11 326	112	1 853
185	23 805	2 110	19 449	6 848	-	12 601	66	2 180
120	23 350	2 517	19 241	3 989	968	14 284	103	1 489
177	24 368	4 011	17 868	11 258	218	6 392	291	2 198
325	29 050	5 041	20 472	13 577	28	6 867	267	3 270
44	11 136	607	9 739	3 302	-	6 437	158	632

Source : Ministry of Health and Welfare, Yearbook of Health and Welfare Statistics, 1998.

〈表 7-6-1〉 浮浪人 收容施設 및
Table 7-6-1. Number of Institutions for the

단위 : 개소, 명

구 분 Classification	시설수 No. of Facilities	입소자 Admissions				퇴소자 Discharges				
		행정기관 의뢰 Referral from Government Agencies	무연고자 No Relatives	전 입 Transfer	기 타 Others	연고자 인 도 To Relatives	직업자활 Self- Support Occupation	입 양 Adoption	전 원 Transfer	도 망 Run Away
1985	35	13 571	2 564	544	1 892	7 990	621	-	3 125	1 887
1990	38	863	1 876	1 100	327	3 619	1 645	7	1 541	1 277
1995	42	6 569	-	2 819	519	2 558	345	-	3 490	782
1996	42	6 271	-	2 986	573	2 566	348	-	3 899	791
1997	43	6 565	-	2 423	506	2 436	314	-	3 493	628
서울 Seoul	5	3 838	-	1 004	311	1 490	66	-	1 881	72
부산 Pusan	3	124	-	454	4	56	160	-	268	90
대구 Taegu	1	858	-	545	13	343	9	-	639	162
인천 Incheon	1	149	-	104	-	64	-	-	121	33
광주 Kwangju	1	186	-	39	-	44	-	-	71	55
대전 Taejon	2	123	-	5	17	59	20	-	44	14
울산 Ulsan	-	-	-	-	-	-	-	-	-	-
경기 Kyonggi	3	322	-	179	55	56	3	-	215	27
강원 Kangwon	4	104	-	2	1	22	9	-	6	29
충북 Chungbuk	4	177	-	1	87	29	5	-	84	19
충남 Chungnam	1	128	-	-	-	49	-	-	26	4
전북 Chonbuk	4	206	-	53	10	89	3	-	53	62
전남 Chonnam	6	88	-	1	1	67	11	-	6	18
경북 Kyongbuk	2	72	-	1	3	12	10	-	6	17
경남 Kyongnam	5	162	-	35	4	50	9	-	73	26
제주 Cheju	1	28	-	-	-	6	9	-	-	5

자료 : 보건복지부, 『보건복지통계연보』, 1998.

收容人員 現況 : 1985~1997

Homeless and Number of Residents : 1985~1997

Unit : establishment, persons

		연 말 현 재 재 소 자 No. of Residents as of Year-end										
사 망 Deaths	기 타 Others	계 Total	남 Male	여 Female	정상인 Normal	정신질환 Mental Disorder	지체장애 Physically Disabled	시각장애 Visually Disabled	언어청각 Auditory Lingually Disabled	정신박약 Mentally Retarded	기 타 Others	
757	4 108	14 796	10 545	4 251	5 452	3 540	1 453	150	479	1 474	2 248	
436	3 000	13 284	8 459	4 825	3 053	4 556	1 069	132	489	1 725	2 260	
428	2 203	13 319	8 494	4 825	2 194	5 504	1 247	131	343	1 753	2 147	
363	2 169	13 013	8 364	4 649	2 064	5 102	1 225	129	347	1 729	2 417	
435	2 319	12 941	8 390	4 551	1 974	3 659	949	100	282	1 705	4 272	
54	1 479	3 374	2 215	1 159	145	1 235	265	23	84	356	1 266	
16	79	1 756	915	841	1 505	135	52	5	7	20	32	
66	223	1 536	937	599	3	836	89	9	22	176	401	
3	47	375	284	91	7	180	19	4	17	71	77	
6	39	251	187	64	-	57	15	4	12	86	77	
17	28	315	264	51	60	-	18	-	11	77	149	
-	-	-	-	-	-	-	-	-	-	-	-	
62	178	1 162	805	357	15	274	111	7	29	187	539	
19	38	334	218	116	-	116	38	10	13	49	108	
84	63	1 068	713	355	56	9	38	11	12	161	781	
22	54	430	355	75	2	11	30	-	11	32	344	
24	38	443	274	169	23	75	80	8	15	140	102	
19	7	887	584	303	77	484	36	4	26	100	160	
19	12	425	242	183	18	117	84	6	13	109	78	
22	30	505	346	159	60	108	59	8	10	137	123	
2	4	80	51	29	3	22	15	1	-	4	35	

Source : Ministry of Health and Welfare, Yearbook of Health Welfare Statistics, 1998.

〈表 7-6-2〉 成人 浮浪人 收容施設數 및

Table 7-6-2. Number of Institutions for Adults

단위 : 개소, 명

	시설수 No. of Facilities	입 소 자 Admissions				퇴 소 자 Discharges				
		행정기관 의 뢰 Referral from Government Agencies	무연고자 No Relatives	전 입 Transfer	기 타 Others	연고자 인 도 To Relatives	직업자활 Self- Support Occupation	입 양 Adoption	전 원 Transfer	도 망 Run Away
1985	27	11 028	2 277	203	1 829	6 438	502	-	1 980	1 689
1990	29	6 751	1 874	777	326	2 614	1 287	5	740	1 052
1995	33	5 622	-	2 458	420	1 945	122	-	3 042	619
1996	33	5 456	-	2 706	348	1 787	133	-	3 541	669
1997	34	5 931	-	2 115	196	1 663	119	-	3 306	542
서울 Seoul	3	3 239	-	1 004	-	791	43	-	1 788	28
부산 Pusan	1	92	-	151	4	8	4	-	156	65
대구 Taegu	1	858	-	545	13	343	9	-	639	162
인천 Incheon	1	149	-	104	-	64	-	-	121	33
광주 Kwangju	1	186	-	39	-	50	-	-	71	55
대전 Taejon	1	120	-	1	21	50	18	-	63	8
울산 Ulsan	-	-	-	-	-	-	-	-	-	-
경기 Kyonggi	3	322	-	179	55	56	3	-	215	27
강원 Kangwon	4	104	-	2	1	19	9	-	6	29
충북 Chungbuk	2	174	-	1	87	26	1	-	84	18
충남 Chungnam	1	128	-	-	-	49	-	-	26	4
전북 Chonbuk	4	206	-	53	10	89	3	-	53	62
전남 Chonnam	4	103	-	-	1	58	2	-	5	10
경북 Kyongbuk	2	72	-	1	-	15	10	-	6	17
경남 Kyongnam	4	150	-	35	4	39	8	-	73	24
제주 Cheju	2	28	-	-	-	6	9	-	-	-

자료 : 보건복지부, 『보건복지통계연보』, 1998.

收容人員 現況 : 1985~1997
and Number of Residents : 1985~1997

Unit : establishment, persons

		연말현재재소자 No. of Residents as of Year-end									
사망 Deaths	기타 Others	계 Total	성별		정상인 Normal	정신질환 Mental Disorder	지체장애 Physically Disabled	시각장애 Visually Disabled	언어청각 Auditory Lingually Disabled	정신박약 Mentally Retarded	기타 Others
			남 Male	여 Female							
739	3 700	12 033	8 572	3 461	3 195	3 540	1 445	150	477	1 211	2 015
430	2 997	10 366	6 574	3 792	532	4 554	1 070	132	483	1 480	2 115
425	2 169	11 126	7 252	3 874	127	5 458	1 245	131	339	1 676	2 150
351	2 115	11 040	7 263	3 777	167	5 058	1 223	129	344	1 702	2 417
432	2 215	11 065	7 340	3 725	157	3 648	945	100	280	1 681	4 254
54	1 447	3 249	2 097	1 152	41	1 235	264	23	84	354	1 248
16	-	274	169	105	23	135	52	5	7	20	32
66	223	1 536	937	599	3	836	89	9	22	176	401
3	47	375	284	91	7	180	19	4	17	71	77
6	39	251	187	64	-	57	15	4	12	86	77
15	34	253	215	38	-	-	18	-	11	75	149
-	-	-	-	-	-	-	-	-	-	-	-
62	178	1 162	805	357	15	274	111	7	29	187	539
19	38	334	218	116	-	116	38	10	13	49	108
84	63	1 012	678	334	-	9	38	11	12	161	781
22	54	430	335	75	2	11	30	-	11	32	344
24	38	443	274	169	23	75	80	8	15	140	102
18	7	781	517	264	1	473	34	4	24	85	160
19	12	425	242	183	18	117	34	6	13	109	78
22	31	460	311	149	21	108	58	8	10	132	123
2	4	80	51	29	3	22	15	1	-	4	35

Source : Ministry of Health and Welfare, Yearbook of Health Welfare Statistics, 1998.

〈表 7-6-3〉 兒童 浮浪人 收容施設數 및
Table 7-6-3. Number of Institutions for Homeless

단위 : 개소, 명

	시설수 No. of Facilities	입소자 Admissions				퇴소자 Discharges				
		행정기관 의뢰 Referral from Government Agencies	무연고자 No Relatives	전입 Transfer	기타 Others	연고자 인도 To Relatives	직업자활 Self- Support Occupation	입양 Adoption	전원 Transfer	도망 Run Away
1985	8	2 723	287	341	63	1 552	119	-	1 145	198
1990	9	1 885	2	323	1	1 005	358	2	801	225
1995	9	947	-	361	99	613	223	-	448	163
1996	9	815	-	280	225	779	215	-	358	122
1997	9	663	-	306	311	779	195	-	206	84
서울 Seoul	2	599	-	-	311	699	23	-	93	44
부산 Pusan	2	32	-	303	-	48	156	-	112	25
대구 Taegu	-	-	-	-	-	-	-	-	-	-
인천 Incheon	-	-	-	-	-	-	-	-	-	-
광주 Kwangju	-	-	-	-	-	-	-	-	-	-
대전 Taejon	1	10	-	2	-	7	2	-	-	4
울산 Ulsan	-	-	-	-	-	-	-	-	-	-
경기 Kyonggi	-	-	-	-	-	-	-	-	-	-
강원 Kangwon	-	-	-	-	-	-	-	-	-	-
충북 Chungbuk	1	3	-	-	-	5	4	-	-	1
충남 Chungnam	-	-	-	-	-	-	-	-	-	-
전북 Chonbuk	-	-	-	-	-	-	-	-	-	-
전남 Chonnam	2	7	-	1	-	9	9	-	1	8
경북 Kyongbuk	-	-	-	-	-	-	-	-	-	-
경남 Kyongnam	1	12	-	-	-	11	1	-	-	2
제주 Cheju	-	-	-	-	-	-	-	-	-	-

자료 : 보건복지부, 『보건복지통계연보』, 1998.

收容人員 現況 : 1985~1997

Children and Number of Residents : 1985~1997

Unit : establishment, persons

		연말현재재소자 No. of Residents as of Year-end										
사망 Deaths	기타 Others	계 Both Sexes	남 Male	여 Female	정상인 Normal	정신질환 Mental Disorder	지체장애 Physically Disabled	시각장애 Visually Disabled	언어청각 Auditory Lingually Disabled	정신박약 Mentally Retarded	기타 Others	
18	408	2 763	1 973	790	2 257	-	8	-	2	263	233	
6	3	2 918	1 885	1 033	2 521	2	9	-	6	245	135	
3	34	2 193	1 242	951	2 067	46	2	-	4	74	-	
12	54	1 973	1 101	872	1 897	44	2	-	3	27	-	
1	111	1 876	1 050	826	1 817	11	4	-	2	24	18	
-	32	125	118	7	104	-	1	-	-	2	18	
-	79	1 482	746	736	1 482	-	-	-	-	-	-	
-	-	-	-	-	-	-	-	-	-	-	-	
-	-	-	-	-	-	-	-	-	-	-	-	
-	-	-	-	-	-	-	-	-	-	-	-	
-	-	62	49	13	60	-	-	-	-	2	-	
-	-	-	-	-	-	-	-	-	-	-	-	
-	-	-	-	-	-	-	-	-	-	-	-	
-	-	-	-	-	-	-	-	-	-	-	-	
-	-	56	35	21	56	-	-	-	-	-	-	
-	-	-	-	-	-	-	-	-	-	-	-	
-	-	-	-	-	-	-	-	-	-	-	-	
1	-	106	67	39	76	11	2	-	2	15	-	
-	-	-	-	-	-	-	-	-	-	-	-	
-	-	45	35	10	39	-	1	-	-	5	-	
-	-	-	-	-	-	-	-	-	-	-	-	

Source : Ministry of Health and Welfare, Yearbook of Health Welfare Statistics, 1998.

〈表 7-7-1〉 癩患者 登錄現況
Table 7-7-1. Registration Status of Leprosy

단위 : 명

	등록관리자 거주 주소지별 환자수 Reg. Cases by Address	등 록 관 리 자 관 리 사 항			
		관 리 자 별 환 자 수 Control Site	양 성 환 자 수 Positive Cases	신 환 자 수 New Cases	사 망 자 수 Death
1975	32 152	32 152	3 003	1 036	441
1980	27 964	27 964	2 933	499	431
1985	25 594	25 594	2 234	215	542
1990	23 833	23 833	1 411	157	536
1991	23 326	23 326	1 256	150	532
1992	22 874	22 874	1 189	136	489
1993	22 310	22 310	1 103	130	531
1994	21 739	21 739	1 005	113	547
1995	21 185	21 185	917	94	572
1996	20 751	20 751	871	103	563
1997	20 224	20 224	665	85	491
서울 Seoul	821	848	50	5	10
부산 Pusan	1 470	1 471	142	-	28
대구 Taegu	1 278	2 171	103	17	19
인천 Inchon	431	410	-	-	9
광주 Kwangju	239	368	12	4	1
대전 Taejon	200	267	3	-	4
울산 Ulsan	120	182	1	3	-
경기 Kyonggi	1 338	1 624	159	6	32
강원 Kangwon	463	411	13	1	14
충북 Chungbuk	543	462	22	10	11
충남 Chungnam	666	542	4	27	13
전북 Chonbu	2 362	2 237	41	7	43
전남 Chonnam	2 934	2 582	45	1	114
경북 Kyongbuk	4 368	3 787	43	-	108
경남 Kyongnam	2 908	2 782	22	4	85
제주 Cheju	83	80	5	-	-

자료 : 보건복지부, 『보건복지통계연보』, 1998.

: 1975~1997
 Patients : 1975~1997

Unit : establishments, persons

Registered Cases under Control							
성 별 Sex		거 주 형 태 Domicile Status			관 리 구 분 Category of Control		
남 Male	여 Female	채 가 Domicile	정 착 Settlement Village	수 용 Leprosarium	요 치 료 Chemo- therapy	요 관 찰 Surveillance	요 보 호 Care
19 976	12 176	15 644	11 281	5 227	32 152	-	-
17 206	10 758	13 539	10 067	4 358	27 964	-	-
15 508	10 086	12 415	9 444	3 735	25 594	-	-
14 019	9 814	12 189	8 571	3 073	19 153	4 326	354
13 670	9 656	11 979	8 418	2 929	18 245	4 691	390
13 357	9 517	11 902	8 141	2 831	17 495	4 938	441
12 979	9 331	11 672	7 963	2 675	16 663	5 080	567
12 572	9 167	11 472	7 724	2 543	15 971	5 102	666
12 207	8 978	11 202	7 522	2 461	15 508	4 936	741
11 917	8 834	11 086	7 323	2 342	14 634	5 325	792
11 563	8 661	10 839	7 122	2 263	14 120	5 278	826
534	314	658	190	-	799	49	-
792	679	688	783	-	1 212	259	-
1 333	838	2 116	-	55	1 185	882	104
186	224	90	320	-	364	41	5
227	141	368	-	-	288	80	-
143	124	267	-	-	168	74	25
103	79	92	90	-	131	51	-
972	652	798	719	107	1 526	94	4
254	157	288	123	-	391	3	17
284	178	384	78	-	361	100	1
337	205	437	105	-	307	135	100
1 102	1 135	645	1 592	-	1 941	73	223
1 465	1 117	747	701	1 134	650	1 720	212
2 146	1 641	2 029	1 157	601	2 398	1 259	130
1 645	1 137	1 152	1 264	366	2 336	443	3
40	40	80	-	-	63	15	2

Source : Ministry of Health and Welfare, Yearbook of Health and Welfare Statistics, 1998.

〈表 7-7-2〉 精神患者 療養
Table 7-7-2. Residents of Institution for

단위 : 명

	시 설 수 No. of Inst.	입 소 자 Admission		퇴 소 자 Discharges				
		위 탁 자	무연고자	연 고 자 인 도	치유취업	전 원	사 망	기 타
		Entrustment	No Relatives	To Relatives	Employment with Cure	Transfer Out	Death	Others
1985	47	2 515	2 787	2 409	2	88	233	200
1990	74	3 138	1 192	2 973	-	517	194	261
1991	75	2 668	674	2 582	-	287	201	234
1992	74	2 789	839	2 358	-	521	185	369
1993	74	2 602	760	2 336	84	376	169	266
1994	75	2 908	954	2 284	218	760	234	252
1995	75	2 556	544	1 808	166	552	179	228
1996	78	2 389	638	1 502	186	509	175	159
1997	79	2 488	445	1 716	213	744	166	169
서울	1	42	11	42	-	10	8	1
부산	10	493	118	221	22	352	15	67
대구	3	84	-	66	-	-	12	8
인천	1	15	6	22	7	9	-	1
광주	5	169	91	94	35	107	5	24
대전	4	124	48	123	5	31	10	-
울산	1	13	-	66	-	-	-	-
경기	8	118	68	68	15	26	25	35
강원	1	45	-	48	-	-	3	-
충북	7	216	25	136	-	9	28	6
충남	13	329	2	249	12	62	23	11
전북	5	143	17	118	-	-	10	2
전남	4	240	17	170	-	88	15	2
경북	7	184	5	158	24	14	7	3
경남	8	236	37	117	93	36	2	9
제주	1	37	-	18	-	-	3	-
Cheju								

자료 : 보건복지부, 『보건복지통계연보』, 1998.

施設 收容現況 : 1985~1997

Psychiatric Patients : 1985~1997

Unit : persons

연 말 현 재 개 소 자 No. of Residents at End-year												
성 별 Sex			연 령 별 Age				증 상 별 Symptom					
계 Total	남 Male	여 Female	18세 미 만 Less than 18 Years		18세 이 상 More than 18 Years		정 신 분열증 Schizo- phrenia	우울증 Melan- cholia	간 질 Epilepsy	정신지체 Mental Retard- ation	노인성 약물 중독·기타 Old Age Drug Addiction & etc.	
			남 Male	여 Female	남 Male	여 Female						
10 719	6 479	4 240	41	39	6 438	4 201	8 843	680	331	274	591	
17 432	10 790	6 642	40	31	10 750	6 611	14 176	838	551	521	1 346	
17 470	10 810	6 660	36	27	10 774	6 633	14 412	769	528	472	1 289	
17 665	10 913	6 752	24	25	10 889	6 727	14 772	617	510	543	1 223	
17 796	11 050	6 746	38	34	11 012	6 712	14 993	552	486	486	1 279	
17 944	11 101	6 843	42	50	11 059	6 793	14 936	611	478	655	1 264	
18 182	11 182	7 000	11	10	11 171	6 990	15 283	575	449	608	1 267	
18 639	11 402	7 237	4	2	11 398	7 235	15 633	587	471	653	1 295	
17 662	10 756	6 906	6	-	10 750	6 906	15 010	482	436	635	1 099	
624	302	322	-	-	302	322	484	59	22	40	19	
2 619	1 650	969	-	-	1 650	969	2 169	38	77	68	267	
768	463	305	-	-	463	305	662	13	17	6	70	
215	126	89	-	-	126	89	181	4	1	5	24	
645	244	401	-	-	244	401	482	3	19	106	35	
1 252	748	504	-	-	748	504	1 062	8	30	31	121	
211	165	46	-	-	165	46	155	7	6	0	43	
1 429	837	592	2	-	835	592	1 166	49	68	97	49	
172	103	69	-	-	103	69	151	2	-	-	19	
1 579	921	658	3	-	918	658	1 330	130	45	54	20	
2 320	1 431	889	-	-	1 431	889	2 092	37	33	45	113	
1 249	807	442	-	-	807	442	1 075	68	26	37	43	
1 471	920	551	-	-	920	551	1 250	18	67	79	57	
1 464	956	508	1	-	955	508	1 337	25	11	35	56	
1 380	922	458	-	-	922	458	1 155	21	14	29	161	
264	161	103	-	-	161	103	259	-	-	3	2	

Source : Ministry of Health and Welfare, Yearbook of Health and Welfare Statistics, 1998.

8. 國民生活

Living Status

〈表 8-1-1〉 經濟活動人口 - 15歲以上人口,

Table 8-1-1. Economically Active Population - Population 15 Years Old & Over,

단위 : 천명, %

연도 Year	15세이상인구 Population 15 Years Old & Over										
	총계 Total	경제활동인구 Economically Active Population									계 Total
		계 Total			취업자 Employed			실업자 Unemployed			
		계 Total	남 Male	여 Female	계 Total	남 Male	여 Female	계 Total	남 Male	여 Female	
	전 국										
1980	24 463	14 431	9 019	5 412	13 683	8 462	5 222	748	558	190	10 032
1985	27 553	15 592	9 617	5 975	14 970	9 137	5 833	622	480	141	11 961
1990	30 887	18 539	11 030	7 509	18 085	10 709	7 376	454	321	133	12 348
1991	31 422	19 048	11 364	7 684	18 612	11 076	7 535	436	288	149	12 374
1992	31 898	19 426	11 627	7 799	18 961	11 322	7 639	465	305	160	12 472
1993	32 400	19 803	11 890	7 913	19 253	11 515	7 738	550	375	175	12 597
1994	32 939	20 326	12 167	8 159	19 837	11 832	8 005	489	334	155	12 614
1995	33 558	20 797	12 433	8 363	20 377	12 153	8 224	419	280	139	12 761
1996	34 182	21 188	12 620	8 568	20 764	12 330	8 434	425	290	134	12 994
1997	34 736	21 604	12 761	8 843	21 048	12 409	8 639	556	352	204	13 132
	농 가										
1980	7 891	5 163	2 933	2 230	5 108	2 893	2 215	55	40	15	2 728
1985	6 155	3 847	2 188	1 659	3 806	2 160	1 646	42	28	13	2 308
1990	5 109	3 476	1 879	1 598	3 456	1 864	1 592	21	15	6	1 632
1991	4 882	3 358	1 816	1 542	3 331	1 796	1 535	27	20	7	1 524
1992	4 653	3 295	1 768	1 527	3 269	1 750	1 519	26	18	9	1 359
1993	4 255	3 043	1 617	1 426	3 017	1 596	1 420	26	20	6	1 212
1994	4 055	2 931	1 552	1 379	2 911	1 538	1 373	21	14	6	1 124
1995	3 887	2 806	1 485	1 321	2 791	1 475	1 316	15	10	5	1 081
1996	3 695	2 674	1 417	1 257	2 662	1 409	1 252	12	7	4	1 021
1997	3 537	2 581	1 360	1 220	2 564	1 349	1 215	17	11	5	956
	비 농 가										
1980	16 572	9 268	6 086	3 182	8 575	5 569	3 007	693	518	175	7 304
1985	21 397	11 745	7 429	4 316	11 165	6 977	4 188	580	452	128	9 653
1990	25 778	15 062	9 151	5 911	14 629	8 846	5 784	433	306	127	10 716
1991	26 540	15 690	9 548	6 142	15 281	9 280	6 000	409	268	142	10 850
1992	27 245	16 131	9 859	6 272	15 693	9 572	6 121	439	287	151	11 114
1993	28 145	16 760	10 273	6 487	16 236	9 918	6 318	524	355	169	11 385
1994	28 884	17 395	10 615	6 780	16 926	10 295	6 632	468	320	148	11 490
1995	29 671	17 991	10 949	7 042	17 587	10 678	6 908	404	270	134	11 680
1996	30 487	18 515	11 203	7 311	18 102	10 921	7 181	413	283	130	11 972
1997	31 200	19 024	11 401	7 623	18 484	11 060	7 424	540	341	199	12 176

자료 : 통계청, 『한국통계월보』, 1998. 3.

經濟活動參加率, 就業率, 失業率 : 1980~1997

Labor Participation Rate, Employment Rate, Unemployment Rate : 1980~1997

Unit : 1,000 persons, %

비경제활동인구 Non-economically Active Population		경제활동참가율 Labor Participation Rate			취업률 Employment Rate			실업률 Unemployment Rate		
		계 Total	남 Male	여 Female	계 Total	남 Male	여 Female	계 Total	남 Male	여 Female
Whole Country										
2 785	7 247	59.0	76.4	42.8	94.8	93.8	96.5	5.2	6.2	3.5
3 678	8 283	56.6	72.3	41.9	96.0	95.0	97.6	4.0	5.0	2.4
3 877	8 471	60.0	74.0	47.0	97.6	97.1	98.2	2.4	2.9	1.8
3 814	8 560	60.6	74.9	47.3	97.7	97.5	98.1	2.3	2.5	1.9
3 770	8 702	60.9	75.5	47.3	97.6	97.4	97.9	2.4	2.6	2.1
3 757	8 840	61.1	76.0	47.2	97.2	96.8	97.8	2.8	3.2	2.2
3 750	8 864	61.7	76.4	47.9	97.6	97.2	98.1	2.4	2.7	1.9
3 818	8 944	62.0	76.5	48.3	98.0	97.7	98.3	2.0	2.3	1.7
3 969	9 025	62.0	76.1	48.7	98.0	97.7	98.4	2.0	2.3	1.6
4 109	9 023	62.2	75.6	49.5	97.4	97.2	97.7	2.6	2.8	2.3
Farm Household										
924	1 804	65.4	76.0	55.3	98.9	98.6	99.3	1.1	1.4	0.7
832	1 476	62.5	72.5	52.9	98.9	98.7	99.2	1.1	1.3	0.8
643	989	68.0	74.5	61.8	99.4	99.2	99.6	0.6	0.8	0.4
588	936	68.8	75.5	62.2	99.2	98.9	99.5	0.8	1.1	0.5
516	842	70.8	77.4	64.5	99.2	99.0	99.5	0.8	1.0	0.6
462	750	71.5	77.8	65.5	99.1	98.7	99.6	0.9	1.2	0.4
419	705	72.3	78.7	66.2	99.3	99.1	99.6	0.7	0.9	0.4
410	671	72.2	78.4	66.3	99.5	99.3	99.6	0.5	0.7	0.4
386	635	72.4	78.6	66.4	99.6	99.4	99.6	0.4	0.5	0.3
363	593	73.0	78.9	67.3	99.3	99.2	99.6	0.7	0.8	0.4
Non-farm Household										
1 860	5 443	55.9	76.6	36.9	92.5	91.5	94.5	7.5	8.5	5.5
2 846	6 807	54.9	72.3	38.8	95.1	93.9	97.0	4.9	6.1	3.0
3 233	7 482	58.4	73.9	44.1	97.1	96.7	97.9	2.9	3.3	2.1
3 226	7 624	59.1	74.7	44.6	97.4	97.2	97.7	2.6	2.8	2.3
3 254	7 860	59.2	75.2	44.4	97.3	97.1	97.6	2.7	2.9	2.4
3 294	8 091	59.5	75.7	44.5	96.9	96.5	97.4	3.1	3.5	2.6
3 331	8 158	60.2	76.1	45.4	97.3	97.0	97.8	2.7	3.0	2.2
3 407	8 272	60.6	76.3	46.0	97.7	97.5	98.1	2.2	2.5	1.9
3 583	8 389	60.7	75.8	46.6	97.8	97.5	98.2	2.2	2.5	1.8
3 746	8 430	61.0	75.3	47.5	97.2	97.0	97.4	2.8	3.0	2.6

Source : National Statistical Office, *Monthly Statistics of Korea*, March 1998.

〈表 8-1-2〉 就業者 構成比 — 職業別 : 1980~1997

Table 8-1-2. Composition of Employed Persons by Occupation : 1980~1997

단위 : 천명, %

Unit : 1,000 persons, %

연도 Year	취업자 Employed Persons	전문, 기술, 행정, 관리직 종사자 Pro., Tech., Adm., Mana- gerial Workers	사무관련직 종사자 Clerical Workers	판매 종사자 Sales Workers	서비스 종사자 Service Worker's	농림수산업 종사자 Agri., Forestry, Fisheries Related Workers	생산, 운수장비, 운전사, 단순 노무자 Prod., Trans., Equipment Operators & Laborers
1980	13 683	5.3	9.3	14.5	7.9	34.0	29.0
1981	14 023	5.6	9.0	14.6	8.5	34.0	28.2
1982	14 379	5.5	9.7	15.4	9.9	31.8	27.7
1983	14 505	6.1	10.5	15.5	10.1	29.5	28.4
1984	14 429	6.8	11.4	14.7	10.3	26.8	30.0
1985	14 970	7.3	11.5	15.5	10.8	24.6	30.3
1986	15 505	7.5	11.6	15.2	10.8	23.4	31.6
1987	16 354	7.5	11.5	15.0	10.9	21.7	33.4
1988	16 869	7.8	12.0	14.7	10.8	20.5	34.2
1989	17 560	8.3	12.4	14.6	10.7	19.4	34.6
1990	18 085	8.7	13.0	14.5	11.2	17.8	34.8
1991	18 612	9.2	13.3	14.6	11.4	16.3	35.0
1992	18 961	10.0	14.4	14.9	11.5	15.6	33.6

연도 Year	취업자 Employed Persons	입법자, 고위임직원 및 관리자 Legislators, Senior Officials and Managers	전문가, 기술공 및 준전문가 Professionals, Technicians and Semi Professionals	사무직원 Clerks	서비스판매 Service, Shop and Sales Workers	농림어업직 Agricultural and Fishery Workers	기능원 장치기계 조작원 Craft, Machine Operators and Assemblers	단순노무직 Simple Occupations
1993	19 253	2.7	12.3	12.5	20.9	13.2	27.3	11.0
1994	19 837	2.7	12.8	12.3	21.6	12.8	26.6	11.2
1995	20 377	2.6	13.8	12.3	21.9	11.7	26.5	11.2
1996	20 764	2.6	14.4	12.3	22.5	11.1	26.1	11.1
1997	21 048	2.5	15.1	12.2	23.1	10.5	25.3	11.2

자료 : 통계청, 『한국의 사회지표』, 1998.

Source : National Statistical Office,
Social Indicators in Korea, 1998.

주 : '93년 이후는 신직업분류에 의한 것임.

Note : The figures since 1993 are revised on the
new occupational classification.

〈表 8-1-3〉 女性 就業者 構成比 - 婚姻狀態別 : 1980~1997

Table 8-1-3. Composition of Employed Females
by Marital Status : 1980~1997

단위 : 천명, %

Unit : 1,000 persons, %

연도 Year	여성 취업자수 Total Females Employed	미혼 Never Married	기혼 Married	婚姻狀態別		
				유배우 Currently Married	사별 Widowed	이혼 Divorced
1980	5 222	28.0	72.0	59.0	11.6	1.4
1981	5 345	26.4	73.6	60.4	11.8	1.3
1982	5 622	25.5	74.5	61.1	12.1	1.4
1983	5 686	25.7	74.3	61.2	11.8	1.4
1984	5 535	25.6	74.4	61.1	11.7	1.5
1985	5 833	25.2	74.8	61.7	11.6	1.5
1986	6 165	25.3	74.7	61.5	11.6	1.6
1987	6 613	24.7	75.3	62.2	11.5	1.6
1988	6 771	24.4	75.6	62.6	11.3	1.7
1989	7 152	24.4	75.6	62.7	11.3	1.6
1990	7 376	24.5	75.5	62.8	11.0	1.7
1991	7 535	25.2	74.8	62.2	10.8	1.9
1992	7 639	24.8	75.2	62.6	10.7	2.0
1993	7 738	25.2	74.8	62.5	10.4	1.8
1994	8 005	25.3	74.7	62.3	10.3	2.1
1995	8 224	25.2	74.8	62.3	10.2	2.3
1996	8 434	24.8	75.2	62.7	10.1	2.3
1997	8 639	24.2	75.8	63.1	10.2	2.5

자료 : 통계청, 『한국의 사회지표』, 1998.

Source : National Statistical Office,
Social Indicators in Korea, 1998.

〈表 8-1-4〉 就業者중 55歲 以上 比率 - 性別 및 農·非農家別 : 1970~1997
 Table 8-1-4. Percentage of Employed Persons Aged 55 and Over by Sex and Household
 Type : 1970~1997

단위 : 천명, %

Unit : 1,000 persons, %

연도 Year	55세 이상 고령 취업자수 Total Employed Persons Aged 55+	55세 이상 고령취업자비율 Percentage of Employed Persons Aged 55+				
		계 Total	남 Male	여 Female	농가 Farm Household	비농가 Non-farm Household
1970	920	9.6	10.0	8.9	-	-
1975	1 251	10.7	10.9	10.3	-	-
1976	1 380	11.1	11.3	10.8	-	-
1977	1 240	9.7	9.9	9.3	-	-
1978	1 389	10.4	10.6	10.0	-	-
1979	1 482	10.9	11.0	10.7	-	-
1980	1 477	10.8	10.9	10.7	19.3	5.7
1981	1 562	11.1	11.0	11.3	20.3	5.8
1982	1 645	11.4	11.3	11.7	21.0	6.6
1983	1 617	11.1	10.9	11.5	21.4	6.6
1984	1 598	11.1	10.7	11.7	23.5	6.4
1985	1 688	11.3	10.8	12.0	24.3	6.8
1986	1 767	11.4	10.7	12.5	25.9	6.8
1987	1 926	11.8	11.0	12.9	28.3	6.9
1988	2 049	12.1	11.6	13.0	30.1	7.2
1989	2 271	12.9	12.4	13.4	33.0	7.7
1990	2 455	13.6	13.1	14.3	35.9	8.3
1991	2 612	14.0	13.6	14.6	38.3	8.7
1992	2 801	14.8	14.3	15.5	41.4	9.2
1993	2 770	14.4	13.9	15.1	42.4	9.2
1994	2 958	14.9	14.4	15.6	44.7	9.8
1995	3 069	15.1	14.4	16.0	46.4	10.1
1996	3 212	15.5	15.0	16.2	48.1	10.7
1997	3 427	16.3	15.8	16.9	50.0	11.6

자료 : 통계청, 『한국의 사회지표』, 1998.

Source : National Statistical Office,
Social Indicators in Korea, 1998.

〈表 8-1-5〉 就業者중 55歲 以上 比率 - 産業別 : 1970~1997

Table 8-1-5. Percentage of Workers Aged 55 and Over by Industry : 1970~1997

단위 : %

Unit : %

연 도 Year	전산업 Total	농림어업 Agri., Forestry and Fisheries	광공업 Mining and Manufacturing	제조업	사회간접자본 및 기타 SOC and Others
				Manufacturing	
1970	9.6	12.0	4.8	-	7.2
1975	10.7	17.1	2.8	-	6.6
1976	11.1	18.1	3.0	-	7.2
1977	9.7	16.4	2.6	-	6.3
1978	10.4	18.4	2.6	-	6.9
1979	10.9	21.0	2.8	-	6.7
1980	10.8	21.2	3.2	3.3	6.6
1981	11.1	22.0	3.0	3.1	6.7
1982	11.4	22.7	3.3	3.4	7.5
1983	11.1	23.1	3.6	3.7	7.3
1984	11.1	24.7	3.4	3.5	7.3
1985	11.3	26.1	3.6	3.6	7.7
1986	11.4	27.7	3.7	3.8	7.7
1987	11.8	30.6	3.7	3.8	8.1
1988	12.1	32.8	4.1	4.1	8.3
1989	12.9	36.0	4.7	4.6	8.8
1990	13.6	39.2	5.3	5.3	9.3
1991	14.0	42.1	6.0	6.0	9.7
1992	14.8	45.4	6.7	6.7	10.1
1993	14.4	47.2	5.9	5.8	9.9
1994	14.9	49.3	6.8	6.7	10.4
1995	15.1	52.0	7.5	7.5	10.6
1996	15.5	54.4	8.0	8.0	11.2
1997	16.3	56.9	8.5	8.4	12.1

자료 : 통계청, 『한국의 사회지표』, 1998.

Source : National Statistical Office,
Social Indicators in Korea, 1998.

〈表 8-1-6〉 長期勤續者 比率 - 性別 : 1980~1997

Table 8-1-6. Percentage of Workers in Long-term Continuous Services by Sex : 1980~1997
 단위 : 명, % Unit : persons, %

연도 Yera	총 근로자 ¹⁾ Total Workers	5년 이상 근로자 5 Years and Over	근속연수별 장기근속자 비율 Percentage of Workers in Long-term Continuous Services by Years Worked				
			비율(%)	5~9	10~14	15~19	20 +
		계	Total				
1980	2 728 805	436 600	16.0	11.5	3.3	0.9	0.4
1985	3 418 563	976 333	28.6	20.3	5.4	2.0	0.9
1990	4 676 713	1 423 483	30.4	18.3	8.1	2.5	1.5
1991	4 558 632	1 479 975	32.5	19.2	8.8	2.8	1.7
1992	4 804 776	1 769 666	36.8	21.6	9.6	3.7	1.9
1993	4 913 862	1 783 355	36.3	20.6	9.2	4.3	2.2
1994	4 923 705	1 871 490	38.0	21.6	9.1	5.0	2.4
1995	5 219 747	2 117 202	40.6	22.3	9.8	5.7	2.8
1996	5 301 550	1 997 357	37.7	20.4	9.1	5.3	2.9
1997	5 249 178	2 096 396	40.0	21.2	10.1	5.5	3.1
		남자	Male				
1980	1 660 874	367 665	22.1	15.0	5.1	1.4	0.6
1985	2 221 692	814 591	36.7	24.8	7.7	2.9	1.2
1990	3 151 064	1 174 758	37.3	20.9	10.9	3.5	2.1
1991	3 085 949	1 211 684	39.3	21.5	11.6	3.9	2.3
1992	3 314 830	1 441 722	43.5	23.6	12.2	5.0	2.7
1993	3 469 202	1 469 889	42.4	22.3	11.4	5.7	2.9
1994	3 511 925	1 539 490	43.8	23.2	11.1	6.4	3.1
1995	3 711 505	1 719 758	46.3	23.6	11.7	7.3	3.7
1996	3 815 110	1 636 496	42.9	21.8	10.8	6.6	3.7
1997	3 802 561	1 703 891	44.8	22.3	11.8	6.7	4.0
		여자	Female				
1980	1 607 931	68 935	6.5	5.9	0.4	0.1	0.1
1985	1 196 871	161 742	13.5	11.9	1.2	0.3	0.1
1990	1 525 649	248 725	16.3	13.1	2.5	0.5	0.2
1991	1 472 683	268 291	18.2	14.3	3.0	0.6	0.3
1992	1 489 946	327 944	22.0	17.1	3.8	0.8	0.3
1993	1 444 660	313 466	21.7	16.4	3.8	1.1	0.4
1994	1 411 780	331 562	23.5	17.4	4.1	1.3	0.6
1995	1 508 242	397 444	26.4	19.1	5.0	1.6	0.6
1996	1 486 440	360 861	24.3	16.8	4.7	1.9	0.8
1997	1 446 617	392 505	27.1	18.4	5.7	2.1	1.0

자료 : 노동부, 『임금구조기본통계조사보고서』, 각연도.

Source : Ministry of Labor,
Survey Report on Wage Structure, each year.

주 : 1) 근로자 10인 이상 사업체 대상임.

Note : 1) Establishment with 10 workers & over.

〈表 8-1-7〉 離職率 : 1970~1997

Table 8-1-7. Employment Separation Rate : 1970~1997

단위 : %

Unit : %

연도 Year	평균 Average	광업 Mining	제조업 Manufacturing	전기·가스· 수도사업 Electricity, Gas and Water	건설업 Construction	도소매업 및 음식숙박업 Wholesales, Retail, Restaurants and Hotels	운수·창고 및 통신업 Transport, Storage and Communications	금융·보험· 부동산 및 용역업 Finance, Insurance, Real Estate and Business Services	사회 및 개인 서비스업 Community, Social and Personal Services
1970	5.1	6.0	6.0	2.2	3.0	2.6	3.9	1.7	2.6
1975	3.7	2.6	4.4	1.1	3.2	2.8	2.2	2.4	2.1
1976	3.8	2.7	4.4	1.7	3.2	3.7	2.1	2.5	2.1
1977	4.4	2.9	5.1	2.1	3.4	3.6	2.6	2.5	2.0
1978	5.1	2.7	5.9	2.5	4.1	3.9	3.0	2.7	2.4
1979	5.3	3.2	6.3	3.4	4.1	4.0	3.2	2.6	2.2
1980	4.8	3.7	5.6	1.5	4.9	3.5	3.8	2.5	2.0
1981	4.7	3.6	5.4	2.2	2.2	3.4	3.3	1.7	2.6
1982	4.3	3.1	5.0	1.2	5.1	3.4	3.0	2.5	1.8
1983	4.3	2.7	5.0	1.5	4.9	3.4	2.8	2.4	1.9
1984	4.5	3.4	5.4	1.3	4.4	3.5	3.5	2.1	1.8
1985	3.9	3.1	4.5	1.3	4.7	3.1	3.0	2.2	1.7
1986	3.5	2.8	4.2	1.8	4.0	3.2	2.3	2.2	1.5
1987	3.6	2.6	4.3	1.1	3.9	3.1	2.2	1.9	1.4
1988	3.7	3.0	4.5	1.0	2.8	3.0	2.0	2.1	1.8
1989	3.2	2.5	3.8	1.1	2.9	3.1	1.9	2.1	1.8
1990	3.2	3.2	3.8	0.8	2.4	3.2	2.2	2.1	1.7
1991	3.3	3.7	3.9	1.0	2.3	3.3	2.4	2.3	1.8
1992	3.2	3.6	3.9	1.0	2.5	3.3	2.5	2.5	1.7
1993	3.1	3.6	3.6	1.0	4.0	3.2	2.6	2.4	1.4
1994	2.9	3.1	3.1	1.0	3.4	3.2	2.7	2.5	1.4
1995	2.9	2.8	3.1	1.1	3.6	3.4	2.6	2.4	1.4
1996	2.9	3.0	3.1	0.9	4.0	3.5	2.3	2.5	1.6
1997	2.7	2.7	2.9	0.9	3.0	3.1	2.2	2.3	1.5

자료 : 노동부, 『매월노동통계조사보고서』

Source : Ministry of Labor,
Report on Monthly Labor Survey

〈表 8-1-8〉 離職事由 : 1997

Table 8-1-8. Reasons for Employment Separation : 1997

단위 : %

Unit : %

		계	고용계약 기간의 만료	정년퇴직	사업경영상 해고	근로자귀책 사유해고	사망·상병	의원퇴직
		Total	End of Contract	Retirement	Dismissal	Fault of the Laborer	Death· Disease	Voluntary Retirement
전산업 Total	계	100.0	2.9	1.9	4.2	1.6	1.4	88.0
	남	100.0	2.9	2.4	4.1	1.7	1.5	87.4
	여	100.0	2.8	1.0	4.4	1.4	1.2	89.2
광업 Mining	계	100.0	0.3	6.1	0.6	8.6	6.1	78.4
	남	100.0	0.3	6.7	0.4	9.7	6.5	76.4
	여	100.0	0.6	0.8	1.9	-	2.2	94.5
제조업 Manufacturing	계	100.0	1.8	1.6	4.5	1.4	1.5	89.2
	남	100.0	2.1	2.0	4.9	1.3	1.6	88.1
	여	100.0	1.3	1.0	4.0	1.6	1.2	90.9
전기·가스 및 수도사업 Electricity, Gas & Water	계	100.0	5.3	16.2	-	1.8	4.0	72.7
	남	100.0	5.0	17.8	-	2.1	4.3	70.8
	여	100.0	7.7	2.6	-	-	1.3	88.4
건설업 Construction	계	100.0	5.9	0.4	5.4	1.2	0.2	86.9
	남	100.0	6.1	0.5	5.2	1.4	0.2	86.6
	여	100.0	4.4	-	7.2	-	-	88.4
도·소매 및 소비자용품 수리업 Wholesales, Retail	계	100.0	0.9	1.2	4.4	2.9	1.1	89.5
	남	100.0	0.2	1.7	4.9	4.3	1.4	87.5
	여	100.0	2.0	0.4	3.6	0.4	0.7	92.9
숙박 및 음식점업 Restaurants & Hotels	계	100.0	3.3	0.8	4.8	1.1	0.8	89.2
	남	100.0	2.3	0.7	3.9	1.5	0.9	90.7
	여	100.0	4.5	1.0	5.8	0.6	0.7	87.4
운수, 창고 및 통신업 Transport, Storage & Communications	계	100.0	1.6	2.7	1.4	1.9	1.0	91.4
	남	100.0	1.4	2.9	1.2	2.1	1.0	91.4
	여	100.0	3.3	1.0	2.9	0.8	1.1	91.0
금융 및 보험업 Finance, Insurance	계	100.0	6.6	6.2	0.2	1.8	1.6	83.7
	남	100.0	1.4	8.1	0.3	0.6	0.6	89.0
	여	100.0	10.5	4.7	0.0	2.7	2.4	79.7
부동산임대 및 사업서비스업 Real Estate & Business Services	계	100.0	6.0	2.3	5.6	1.0	1.5	83.6
	남	100.0	5.6	3.1	3.5	1.5	1.6	84.7
	여	100.0	6.9	0.5	10.1	0.1	1.4	81.0
교육서비스업 Education Services	계	100.0	4.0	7.2	1.8	0.2	2.6	84.2
	남	100.0	2.2	14.2	1.6	0.2	3.6	78.2
	여	100.0	5.6	0.9	2.0	0.2	1.8	89.5
보건 및 사회복지사업 Health & Social Welfare	계	100.0	7.8	3.4	0.2	1.6	1.5	85.5
	남	100.0	10.4	5.3	0.1	2.6	2.0	79.6
	여	100.0	4.3	1.1	0.3	0.4	0.9	93.0
기타공공, 사회 및 개인서비스업 Community, Social & Personal Services	계	100.0	5.3	2.4	8.4	4.2	1.4	78.3
	남	100.0	5.1	3.7	8.3	2.2	1.7	79.0
	여	100.0	5.8	0.3	8.6	7.3	0.9	77.1

자료 : 노동부, 『노동력유동실태조사보고서』, 1998. Source : Ministry of Labor Republic of Korea, Survey Report on Circulation Conditions of Labor Force, 1998.

〈表 8-1-9〉 依願退職者の 離職事由 : 1997
 Table 8-1-9. Reasons for Voluntary Retirement : 1997

단위: %

Unit: %

직업 Occupation		계 Total	타사로 전직 Change of Occupation	자기사업 Private Enterprise	결혼, 출산, 육아 Married, Birth, Childcare	군입대, 진학 Enlistment, Enrollment
전산업 Whole Industries	계	100.0	59.5	25.1	11.0	4.4
	남	100.0	65.2	29.2	0.9	4.7
	여	100.0	49.1	17.8	29.2	3.9
광업 Mining	계	100.0	50.1	39.4	7.7	2.8
	남	100.0	53.0	41.2	4.2	1.6
	여	100.0	30.7	27.6	31.0	10.7
제조업 Manufacturing	계	100.0	58.2	24.5	12.5	4.8
	남	100.0	64.0	28.9	1.2	5.9
	여	100.0	49.5	18.2	29.3	3.0
전기·가스 및 수도사업 Electricity, Gas & Water	계	100.0	52.7	37.7	6.0	3.6
	남	100.0	55.7	39.9	0.2	4.2
	여	100.0	31.9	21.7	46.4	-
건설업 Construction	계	100.0	78.4	13.1	4.2	4.3
	남	100.0	82.6	13.3	0.8	3.3
	여	100.0	51.8	12.5	25.1	10.6
도·소매 및 소비자용품 수리업 Wholesales, Retail	계	100.0	55.9	27.3	13.3	3.5
	남	100.0	61.7	35.5	0.6	2.2
	여	100.0	46.5	14.0	33.8	5.7
숙박 및 음식점업 Restaurants & Hotels	계	100.0	72.0	16.3	7.8	3.9
	남	100.0	75.8	19.3	1.1	3.8
	여	100.0	67.3	12.6	16.0	4.1
운수, 창고 및 통신업 Transport, Storage & Communications	계	100.0	62.3	32.7	4.0	1.0
	남	100.0	64.1	34.6	0.7	0.6
	여	100.0	49.9	20.2	26.4	3.5
금융 및 보험업 Finance, Insurance	계	100.0	20.6	44.9	29.6	4.9
	남	100.0	29.2	69.3	0.0	1.5
	여	100.0	13.3	24.4	54.6	7.7
부동산임대 및 사업서비스업 Real Estate & Business Services	계	100.0	63.9	24.0	6.3	5.8
	남	100.0	65.8	27.3	0.5	6.4
	여	100.0	59.3	16.3	19.9	4.5
교육서비스업 Education Services	계	100.0	60.4	25.2	11.6	2.8
	남	100.0	75.4	21.9	0.8	1.9
	여	100.0	48.8	27.7	20.0	3.5
보건 및 사회복지사업 Health & Social Welfare	계	100.0	59.1	22.5	13.5	4.9
	남	100.0	64.2	30.0	-	5.8
	여	100.0	53.6	14.3	28.1	4.0
기타공공, 사회 및 개인서비스업 Community, Social & Personal Services	계	100.0	57.9	26.7	9.8	5.6
	남	100.0	65.1	29.0	0.6	5.3
	여	100.0	46.6	23.0	24.2	6.2

자료 : 노동부, 『노동력유통실태조사보고서』, 1998

Source: Ministry of Labor Republic of Korea,
 Survey Report on Circulation Conditions of Labour
 Force, 1998.

〈表 8-1-10〉 失業率 — 性別, 農·非農家別 : 1970~1997

Table 8-1-10. Unemployment Rate by Sex and Type of Household : 1970~1997

단위 : %

Unit : %

연도 Year	평균 Average	남 Male	여 Female	농가 Farm Household	비농가 Non-farm Household
1970	4.4	5.3	2.8	1.5	7.4
1975	4.1	5.0	2.5	1.2	6.6
1976	3.9	5.0	2.0	1.0	6.2
1977	3.8	4.6	2.4	1.1	5.8
1978	3.2	3.7	2.2	0.8	4.7
1979	3.8	4.7	2.4	0.9	5.6
1980	5.2	6.2	3.5	1.1	7.5
1981	4.5	5.7	2.4	0.8	6.5
1982	4.4	5.5	2.5	0.9	6.0
1983	4.1	5.2	2.2	0.8	5.5
1984	3.8	4.8	2.2	0.8	4.9
1985	4.0	5.0	2.4	1.1	4.9
1986	3.8	4.9	2.1	0.9	4.7
1987	3.1	3.9	1.8	0.7	3.8
1988	2.5	3.0	1.7	0.5	3.0
1989	2.6	3.1	1.8	0.6	3.1
1990	2.4	2.9	1.8	0.6	2.9
1991	2.3	2.5	1.9	0.8	2.6
1992	2.4	2.6	2.1	0.8	2.7
1993	2.8	3.2	2.2	0.9	3.1
1994	2.4	2.7	1.9	0.7	2.7
1995	2.0	2.3	1.7	0.5	2.2
1996	2.0	2.3	1.6	0.5	2.2
1997	2.6	2.8	2.3	0.7	2.9

자료 : 통계청, 『한국의 사회지표』, 1998.

Source : National Statistical Office,
Social Indicators in Korea, 1998.

〈表 8-1-11〉 失業率 — 教育程度別, 性別 : 1980~1997

Table 8-1-11. Unemployment Rate by Educational Attainment and Sex : 1980~1997

단위 : %

Unit : %

연 도 Year	평균 Average	초졸이하 Primary School Graduates & Under	중 졸 Middle School Graduates	고 졸 High School Graduates	대졸이상 College, University Graduates & Over
		계 Total			
1980	5.2	2.7	6.3	9.3	6.2
1985	4.0	1.5	4.1	5.9	6.6
1990	2.4	0.7	1.8	3.4	4.4
1991	2.3	0.6	1.7	3.2	3.6
1992	2.4	0.6	1.9	3.3	3.4
1993	2.8	0.8	2.2	3.6	4.0
1994	2.4	0.8	1.9	3.0	3.6
1995	2.0	0.7	1.6	2.5	2.7
1996	2.0	0.7	1.6	2.5	2.6
1997	2.6	1.0	2.2	3.3	3.0
		남자 Male			
1980	6.2	3.9	7.4	8.8	5.6
1985	5.0	2.6	5.3	6.3	5.9
1990	2.9	1.2	2.3	3.5	4.1
1991	2.5	1.1	2.0	3.1	3.3
1992	2.6	1.0	2.3	3.3	3.0
1993	3.2	1.3	2.7	3.7	3.7
1994	2.7	1.2	2.4	3.1	3.3
1995	2.3	1.2	2.0	2.6	2.5
1996	2.3	1.1	1.9	2.7	2.5
1997	2.8	1.5	2.5	3.3	2.6
		여자 Female			
1980	3.5	1.4	4.2	10.7	9.2
1985	2.4	0.6	1.8	5.0	10.0
1990	1.8	0.3	1.1	3.1	5.3
1991	1.9	0.3	1.2	3.5	4.5
1992	2.1	0.3	1.4	3.5	4.7
1993	2.2	0.4	1.5	3.3	4.7
1994	1.9	0.5	1.2	2.7	4.2
1995	1.7	0.4	1.0	2.4	3.3
1996	1.6	0.4	1.2	2.1	2.9
1997	2.3	0.6	1.7	3.3	3.7

자료 : 통계청, 『한국의 사회지표』, 1998.

Source : National Statistical Office,
Social Indicators in Korea, 1998.

〈表 8-2-1〉 月所得 階層別 家口 分布 : 1988~1996

Table 8-2-1. Household Distribution by Monthly Income : 1988~1996

단위 : %

Unit : %

월소득 Monthly Income	1988			1993			1996		
	전국 Whole Country	시부 Urban Area	군부 Rural Area	전국 Whole Country	시부 Urban Area	군부 Rural Area	전국 Whole Country	시부 Urban Area	군부 Rural Area
계 Total	100.0	100.0	100.0	100.0	100.0	100.0	100.0	100.0	100.0
200미만(천원) Less than 200 (in thousand won)	3.3	2.6	4.9	0.7	0.4	1.6	0.7	0.5	1.8
200~400	18.1	16.6	21.5	2.7	2.1	4.5	1.2	0.8	2.8
400~600	27.2	26.3	29.0	5.7	5.1	8.0	2.3	1.9	4.3
600~800	20.4	20.1	20.7	8.0	7.2	10.9	3.9	3.4	6.1
800~1,000	12.3	12.5	11.9	11.0	10.2	13.6	4.7	4.3	6.6
1,000~1,200	7.0	7.8	5.3	12.3	12.1	12.7	6.9	6.6	8.4
1,200~1,500	5.2	5.8	4.1	16.5	16.7	15.9	12.2	11.5	15.2
1,500~2,000	3.6	4.4	1.9	19.5	20.5	16.2	21.8	21.8	21.8
2,000~2,500	2.9 ¹⁾	3.9 ¹⁾	0.7 ¹⁾	10.9	11.6	8.8	17.7	18.6	13.9
2,500~3,000	-	-	-	5.6	6.1	4.2	10.8	11.4	8.1
3,000이상 3,000 or More	-	-	-	7.0	8.1	3.6	17.7	19.3	10.8

자료 : 통계청, 『한국의 사회지표』, 1998.

Source : National Statistical Office,
Social Indicators in Korea, 1998.

주 : 1) 월평균 가구소득 200만원 이상 가구비율임.

Note : 1) Data are the rates of households whose
monthly average income is over 2 million won.

〈表 8-2-2〉 都市勤勞者 家口 月平均所得의 源泉別 構成 : 1976~1997
 Table 8-2-2. Composition of Monthly Income of Urban Wage Earner's Households by
 Income Source : 1976~1997

단위 : %

Unit : %

연 도 Year	월평균소득 (원) Average Monthly Income(won)	근로소득 Earnings	가계소득		사업·부업소득 Subsidiary Income	기타소득 Other Income
			가구주소득 Head of Household	가구원소득 Other Members		
1976	88 270	93.0	84.7	8.2	0.7	6.4
1977	105 910	93.5	85.7	7.8	0.8	5.7
1978	144 510	93.0	84.5	8.5	0.8	6.3
1979	194 749	91.2	81.4	9.8	0.8	8.0
1980	234 086	90.2	81.0	9.1	0.9	9.0
1981	280 953	88.6	80.6	8.0	1.6	9.8
1982	313 608	90.6	82.3	8.4	1.9	7.4
1983	359 041	90.2	81.9	8.4	1.7	8.0
1984	395 613	90.4	81.7	8.7	2.2	7.4
1985	423 788	89.4	80.3	9.1	2.4	8.2
1986	473 553	88.5	77.8	10.7	2.6	8.9
1987	553 099	87.3	75.1	12.2	2.7	10.0
1988	646 672	87.7	75.4	12.2	2.7	9.6
1989	804 938	86.3	73.9	12.4	2.5	11.2
1990	943 272	85.8	73.3	12.5	2.6	11.6
1991	1 158 608	85.1	71.6	13.5	3.0	11.9
1992	1 356 110	85.3	72.7	12.6	2.9	11.8
1993	1 477 828	86.3	72.2	14.1	3.0	10.7
1994	1 701 304	85.2	69.8	15.4	3.1	11.8
1995	1 911 064	85.9	69.1	16.8	3.3	10.8
1996	2 152 687	85.4	68.6	16.7	3.4	11.2
1997	2 287 335	84.8	67.5	17.3	3.5	11.7

자료 : 통계청, 『도시가계연보』, 각연도.

Source : National Statistical Office,
 Annual Report on the Family Income
 & Expenditure Survey, each year.

〈表 8-2-3〉 都市勤勞者 家口の

Table 8-2-3. Composition of Monthly Consumption Expenditure

단위 : %

연 도 Year	소비지출 Consumption Expenditure	식료품 Food & Beverages	외식비 Meals Outside the Home	주거비 Housing	광열·수도비 Fuel, Light & Water Charges	가구집기 가사용품 Furniture & Utensils	피복·신발비 Clothing & Footwear
1976	100.0	47.6	1.0	3.3	5.8	4.8	9.4
1977	100.0	47.4	1.5	3.6	6.1	5.3	10.0
1978	100.0	45.5	1.6	3.8	6.1	6.5	10.4
1979	100.0	42.6	1.7	4.6	6.1	5.9	10.8
1980	100.0	43.0	1.8	4.7	7.5	4.5	9.9
1981	100.0	42.6	2.0	4.2	8.2	4.5	8.7
1982	100.0	41.3	2.8	4.4	7.8	4.4	8.2
1983	100.0	39.5	2.9	4.6	7.4	4.8	8.4
1984	100.0	38.5	3.0	4.8	7.4	4.9	8.0
1985	100.0	37.7	3.1	4.7	7.4	4.9	7.8
1986	100.0	36.4	3.5	4.7	6.8	5.2	7.8
1987	100.0	35.5	4.6	4.4	6.4	5.5	8.0
1988	100.0	34.9	5.1	4.3	5.6	5.5	8.2
1989	100.0	32.4	6.5	4.2	4.6	5.8	8.5
1990	100.0	32.7	7.0	4.6	4.5	5.7	8.3
1991	100.0	32.0	7.3	4.4	4.1	5.7	7.9
1992	100.0	30.6	7.6	4.2	4.1	5.3	7.8
1993	100.0	29.6	8.2	4.4	4.3	5.0	7.5
1994	100.0	29.8	9.0	3.9	3.9	4.9	7.5
1995	100.0	29.0	9.6	3.7	4.1	4.7	7.7
1996	100.0	28.5	10.0	3.6	4.1	4.4	7.4
1997	100.0	28.7	10.9	3.4	4.5	4.2	6.6

자료 : 통계청, 『도시가계연보』, 각연도.

月評均 消費支出 構成
of Urban Wage Earner's Households

Unit : %

보건의료 Medical Care	보건의료 서비스 Fee for Medical Consultation	교육 Education	교양오락 Culture & Recreation	교통통신 Transportation, Communication	공공교통 Transportat ion Service	개인교통 Personal Transportation	기 타 소비지출 Others	잡 비 Miscella- neous
5.1	-	6.4	1.5	4.4	-	-	11.0	5.7
5.1	-	6.2	1.7	5.1	-	-	9.1	3.8
5.3	-	5.4	1.8	5.1	-	-	9.8	4.7
6.1	-	5.8	2.0	5.4	-	-	10.1	4.8
6.5	-	5.5	1.9	5.8	-	-	10.4	5.3
7.2	-	5.7	1.9	6.0	-	-	10.6	5.7
6.0	2.9	5.8	3.5	6.6	5.2	0.2	11.7	7.7
5.7	2.8	6.0	3.7	6.4	4.8	0.2	12.9	9.2
5.4	2.7	6.3	3.5	6.4	4.6	0.3	14.3	10.6
5.4	2.6	6.4	3.4	6.5	4.4	0.5	15.2	11.6
5.6	2.7	6.8	3.7	6.5	4.4	0.3	16.1	12.4
5.4	2.5	6.9	3.7	6.7	4.3	0.6	17.2	13.3
5.3	2.4	6.9	4.3	7.4	4.0	1.4	17.6	13.5
5.5	2.4	7.3	4.9	8.3	3.7	2.9	18.6	14.3
5.1	2.4	7.5	4.6	8.6	3.3	3.4	18.5	14.3
5.2	2.5	7.7	4.9	8.9	3.3	3.8	19.1	15.0
5.2	2.6	8.6	5.0	9.3	3.1	4.4	19.9	16.0
5.0	2.6	8.7	5.1	10.4	3.2	5.3	20.0	15.9
4.7	2.5	8.6	5.2	12.1	3.2	7.1	19.4	15.3
4.5	2.4	9.3	5.3	11.8	3.1	6.6	19.9	15.4
4.4	2.5	9.8	5.2	12.6	3.1	7.5	19.9	15.4
4.5	2.7	10.3	5.2	13.1	3.2	7.5	19.5	15.0

Source : National Statistical Office,
Annual Report on the Family Income & Expenditure Survey, each year.

〈表 8-2-4〉 農家の 月平均
Table 8-2-4. Average Monthly Income and

단위 : %

연도 Year	월평균소득 (원) Average Monthly Income(Won)	농업소득 Agri.	농외소득 Non-Agri.	이전수입 Transferred	가계비 (원) Monthly Living Expenses (Won)	음식물비	
						Foods	외식비 Eating Out
1975	72 744	81.9	18.1	-	51 357	47.3	1.3
1976	96 355	79.7	20.3	-	62 432	45.7	1.4
1977	119 401	72.3	27.7	-	81 367	42.8	1.6
1978	157 016	71.9	28.1	-	110 042	38.3	1.4
1979	185 624	68.7	31.3	-	138 514	37.8	1.4
1980	224 426	65.2	34.8	-	178 194	36.8	1.5
1981	307 321	67.2	32.8	-	223 008	37.7	1.8
1982	372 098	67.9	32.1	-	271 486	33.3	2.1
1983	427 354	65.0	17.8	17.3	337 806	30.4	2.9
1984	462 428	66.7	17.2	16.1	356 018	29.4	3.0
1985	478 021	64.5	18.5	17.0	390 905	28.4	3.0
1986	499 584	61.3	20.2	18.5	416 225	27.4	3.0
1987	544 610	61.5	20.1	18.4	433 387	26.9	3.0
1988	677 468	60.4	22.3	17.3	502 555	26.2	2.9
1989	786 389	59.5	22.8	17.7	588 762	23.9	3.0
1990	918 815	56.8	25.8	17.4	685 601	23.5	3.2
1991	1 092 087	53.7	27.9	18.4	784 730	22.8	3.6
1992	1 208 788	50.7	30.5	18.8	837 163	23.3	4.0
1993	1 410 664	49.8	29.8	20.4	1 016 881	21.9	4.1
1994	1 692 980	50.8	30.4	18.7	1 111 142	22.5	4.4
1995	1 816 880	48.0	31.8	20.2	1 231 824	21.1	4.5
1996	1 941 472	46.5	32.1	21.3	1 419 896	20.0	4.4
1997	1 957 363	45.1	35.2	19.6	1 420 407	20.4	4.7

자료 : 농림부, 『농가경제통계』, 각연도.

所得 및 消費支出 : 1975~1997

Living Expenses per Farm Household : 1975~1997

Unit : %

광열수도비 Light, Heating & Water	교육·교양 오락비 Education & Recreation	교육·교양		주거비 Housing	피복비 Clothing & Footwear	가계잡비 Misc. Expenses	보건의료비 Medical Care	교통통신비 Transportation & Communication
		교육비 Education	교양오락비 Recreation					
6.3	7.4	6.2	1.2	7.0	6.9	25.2	3.8	2.1
6.2	8.9	7.8	1.1	7.6	7.2	24.4	3.6	2.2
5.8	9.3	8.1	1.2	7.9	6.8	27.5	4.2	2.8
4.6	9.2	8.0	1.2	8.6	7.0	32.3	4.6	2.9
4.5	10.4	8.8	1.6	8.2	6.8	32.4	4.5	3.0
4.7	11.0	9.4	1.7	6.7	6.1	34.6	4.5	3.4
4.7	11.1	9.5	1.6	6.3	5.4	34.8	4.4	3.5
4.3	12.4	10.6	1.8	6.4	5.2	38.4	5.0	3.9
4.2	12.3	11.0	1.3	7.6	4.5	41.0	5.3	4.2
4.2	12.8	11.5	1.3	7.4	4.2	42.0	5.1	4.3
4.1	13.0	11.8	1.2	7.6	4.0	42.8	5.3	4.1
4.0	12.9	11.7	1.1	7.7	3.8	44.2	5.4	4.4
3.9	12.4	11.3	1.1	8.4	4.1	44.3	5.6	4.6
3.5	12.2	11.1	1.1	9.0	4.5	44.7	5.9	5.0
3.1	11.8	10.8	1.0	8.5	4.5	48.1	5.8	4.6
2.9	11.4	10.5	0.9	7.8	4.6	49.8	6.2	5.1
2.8	11.2	10.4	0.9	8.2	4.4	50.6	6.4	5.0
2.9	11.3	10.4	0.9	8.5	4.4	49.6	6.5	5.2
3.1	11.3	10.2	1.1	8.8	4.3	50.5	6.8	5.6
3.1	11.2	10.1	1.1	8.3	4.3	50.7	6.6	5.3
3.3	11.5	10.5	1.0	8.0	4.2	51.8	6.8	5.4
3.4	11.1	10.2	0.9	7.0	4.0	54.4	6.4	5.4
4.1	11.2	10.3	0.9	7.2	3.8	53.2	6.5	5.8

Source : Ministry of Agriculture & Forestry,
Report on the Farm Household Economy Survey, each year.

〈表 8-2-5〉 賃金水準
Table 8-2-5. Monthly Wage Levels

단위 : 원

연 도 Year	평 균 Average	전문기술직 Professional & Technical Workers	행정관리직 Administrative & Managerial Workers	사 무 직 Clerical & Related Workers
1975	46 654	92 400	159 399	74 679
1980	173 150	321 530	517 432	211 678
1981	209 641	368 032	587 027	260 034
1982	244 819	446 499	635 631	291 215
1983	271 178	486 811	693 165	312 963
1984	294 980	524 227	750 645	341 398
1985	314 213	552 851	804 328	362 590
1986	345 242	595 859	832 373	392 148
1987	378 560	679 619	897 181	421 827
1988	446 800	717 956	1 020 587	492 905
1989	524 638	788 510	1 120 098	566 940
1990	616 765	881 284	1 303 648	665 876
1991	733 520	999 265	1 750 608	778 680
1992	866 533	1 102 496	1 830 556	885 940
연 도 Year	평 균 Average	고위임직원 및 관리자 Legislators, Senior Official and Managers	전문가, 기술공 및 준전문가 Professionals, Tech- nicians and Associate Professionals	사 무 직 원 Clerks
1993	956 531	1 860 602	1 270 428	942 173
1994	1 047 735	1 967 547	1 329 314	1 030 220
1995	1 195 996	2 262 150	1 525 089	1 174 666
1996	1 352 048	2 627 565	1 730 400	1 328 671
1997	1 473 747	2 804 403	1 869 475	1 400 405

자료 : 노동부, 『임금구조기본통계조사보고서』, 각연도.

주 : '93년이후는 신직업분류에 의한 것임.

— 職種別 : 1975~1997
by Occupation : 1975~1997

Unit : Won

판 매 직 Sales Workers	서 비 스 직 Service Workers	농 립 수 산 및 수 립 직 Agri., Forestry, Hunting, Fisheries & Related Workers	생 산 직 Production & Related Workers
42 964	36 052	30 332	34 820
116 815	131 381	144 426	130 848
153 543	159 915	188 324	159 755
246 002	188 254	260 530	184 183
261 708	204 372	-	201 998
286 194	224 666	310 996	223 011
322 270	235 025	337 550	236 365
339 609	251 889	349 458	261 786
342 361	275 780	392 877	292 790
407 919	342 969	387 587	361 838
441 648	378 626	500 686	433 405
499 649	442 995	525 032	509 292
550 382	515 093	509 318	611 444
678 392	600 893	722 685	727 329
서 비 스 판 매 Service, Shop and Sales Workers	농 립 · 어 업 직 Agricultural and Fishery Workers	기 능 원, 장 치 기 계 조 작 원 Craft, Machine Operators and Assemblers	단 순 노 무 직 Simple Occupations
711 926	813 517	836 045	629 783
783 149	917 313	935 056	703 539
920 324	1 019 577	1 058 823	784 108
1 028 668	1 284 566	1 185 161	840 280
1 096 380	1 629 583	1 287 310	896 460

Source : Ministry of Labor,
Survey Report on Wage Structure, each year.

Note : The figures since 1993 are revised according to the new occupational classification.

〈表 8-2-6〉賃金水準

Table 8-2-6. Monthly Wage Levels

단위 : 원

연도 Year	평균 Average		농림수산 및 수렵업 Agri., Forestry, Hunting & Fisheries	광업 Mining	제조업 Manufacturing	전기·가스 및 수도사업 Electricity, Gas & Water
		임금지수 (1990=100)				
1975	46 654	7.6	46 061	55 174	39 542	102 298
1976	64 308	10.4	105 479	68 078	54 924	142 486
1977	77 375	12.5	115 183	95 160	65 385	157 867
1978	104 132	16.9	122 637	131 822	88 626	198 957
1979	146 442	23.7	210 788	172 441	124 343	222 478
1980	173 150	28.1	200 664	210 800	145 019	260 298
1981	209 641	34.0	217 124	262 633	173 869	303 586
1982	244 819	39.7	290 520	287 115	204 179	386 048
1983	271 178	44.0	-	313 226	224 687	417 008
1984	294 980	47.8	-	327 298	244 085	462 194
1985	314 213	50.9	-	337 987	258 332	514 668
1986	345 242	56.0	-	367 690	283 828	610 077
1987	378 560	61.4	-	390 845	314 641	625 818
1988	446 800	72.4	-	451 881	390 030	707 567
1989	524 638	85.1	-	549 986	473 429	716 051
1990	616 765	100.0	-	620 747	563 246	900 873
1991	733 520	118.9	-	767 597	683 346	1 069 863
1992	866 533	140.5	-	877 468	787 837	1 222 965
1993	956 531	155.1	-	1 025 058	886 925	1 329 021
1994	1 047 735	169.9	-	1 096 766	980 318	1 408 209
1995	1 195 996	193.9	-	1 211 168	1 122 603	1 504 714
1996	1 352 048	219.2	-	1 398 240	1 266 482	1 783 413
1997	1 473 747	238.9	-	1 514 285	1 389 092	1 917 319

자료 : 노동부, 『임금구조기본통계조사보고서』, 각연도.

주 : '93년 이후부터는 신산업분류에 의한 통계자료임.

1) 신산업분류의 금융·보험업, 부동산·임대서비스업, 교육 서비스업, 보건 및 사회복지서비스업에 해당됨.

— 産業別 : 1975~1997

by Industry : 1975~1997

Unit : Won

건설업 Construction	도소매업 및 음식숙박업 Wholesale, Retail, Restaurants & Hotels	운수, 창고 및 통신업 Transport, Storage & Communications	금융, 보험, 부동산 및 용역업 ¹⁾ Finance, Insurance, Real Estate & Business Services	사회 및 개인 서비스업 Community, Social & Personal Services
69 418	59 410	45 881	94 803	67 338
120 504	74 496	71 075	114 204	101 219
149 924	87 481	83 776	139 057	131 754
196 822	115 261	117 565	180 598	162 070
281 443	168 289	162 520	227 814	213 872
285 955	201 786	198 549	247 370	271 817
318 881	238 019	240 800	307 781	337 104
368 136	289 866	271 072	350 540	388 693
382 254	305 817	284 131	392 842	437 920
396 833	331 242	326 717	440 701	454 502
435 910	342 273	344 088	474 464	480 154
446 088	375 888	368 540	515 261	533 958
485 071	417 826	407 415	524 724	611 910
525 937	474 768	492 411	582 274	642 672
635 979	533 539	542 917	638 496	703 775
761 572	628 678	590 810	767 325	771 308
896 647	750 559	679 644	856 418	869 292
1 056 850	861 450	873 682	1 007 289	1 002 700
1 135 671	884 971	921 418	1 068 675	1 188 714
1 240 267	962 815	1 000 674	1 149 145	1 286 658
1 367 012	1 103 899	1 138 991	1 353 289	1 409 529
1 484 575	1 277 427	1 299 682	1 461 303	1 571 910
1 630 636	1 385 018	1 395 140	1 621 936	1 748 181

Source : Ministry of Labor,
Survey Report on Wage Structure, each year.

Note : The figures since 1993 are revised according to the new occupational classification.

〈表 8-2-7〉 教育程度別 賃金水準 : 1980~1996

Table 8-2-7. Wage Levels by Educational Attainment : 1980~1996

단위 : 원

Unit : Won

연도 Year	중졸이하 Middle School Graduates & Under	고졸 High School Graduates	초대졸 Junior College Graduates	대졸이상 College & University Graduates & Over
1980	124 435	180 919	264 762	413 318
1985	226 272	303 049	393 450	686 490
1986	250 968	323 541	417 361	718 266
1987	279 342	347 876	442 487	779 332
1988	339 947	414 081	501 402	839 441
1989	404 910	487 013	580 133	930 396
1990	476 949	569 394	668 200	1 055 950
1991	567 630	671 103	787 938	1 202 953
1992	686 481	786 157	894 532	1 326 795
1993	776 312	881 467	965 408	1 421 811
1994	848 914	976 699	1 049 439	1 521 039
1995	959 087	1 100 306	1 192 628	1 715 411
1996	1 053 122	1 234 569	1 326 790	1 925 812
고졸임금수준 = 100				
High School Graduates				
1980	68.8	100.0	146.3	228.5
1985	74.7	100.0	129.8	226.5
1986	77.6	100.0	129.0	222.0
1987	80.3	100.0	127.2	224.0
1988	82.1	100.0	121.1	202.7
1989	83.1	100.0	119.1	191.0
1990	83.8	100.0	117.4	185.5
1991	84.6	100.0	117.4	179.3
1992	87.3	100.0	113.8	168.8
1993	88.1	100.0	109.5	161.3
1994	86.9	100.0	107.4	155.7
1995	87.2	100.0	108.4	155.9
1996	85.3	100.0	107.5	156.0

자료 : 통계청, 『한국의 사회지표』, 1997.

Source : National Statistical Office,
Social Indicators in Korea, 1997.

〈表 8-2-8〉 性別 賃金, 勤續年數, 勤勞時間 格差 및 離職率比 : 1975~1997
 Table 8-2-8. Sex Difference in Wage, Duration of Services, Hours Worked & Employment Separation Rate : 1975~1997

연 도 Year	임 금 ¹⁾ Wage		근속연수 Duration of Services		근로시간 Hours Worked		이 직 륜 Employment Separation Rate	
	남자 Male	여자 Female	남자 Male	여자 Female	남자 Male	여자 Female	남자 Male	여자 Female
1975	100.0	42.2	100.0	53.3	-	-	-	-
1976	100.0	43.9	100.0	55.6	-	-	-	-
1977	100.0	43.9	100.0	59.4	-	-	-	-
1978	100.0	43.4	100.0	59.4	-	-	-	-
1979	100.0	42.3	100.0	60.6	-	-	-	-
1980	100.0	44.5	100.0	58.8	100.0	103.3	100.0	140.5
1981	100.0	46.2	100.0	56.8	100.0	103.3	100.0	145.0
1982	100.0	45.9	100.0	50.0	100.0	102.7	100.0	152.8
1983	100.0	46.6	100.0	51.2	100.0	103.8	100.0	150.0
1984	100.0	47.8	100.0	50.0	100.0	103.1	100.0	143.6
1985	100.0	48.3	100.0	51.2	100.0	102.6	100.0	148.5
1986	100.0	49.6	100.0	51.1	100.0	103.3	100.0	150.0
1987	100.0	50.9	100.0	51.1	100.0	102.1	100.0	150.0
1988	100.0	52.0	100.0	51.1	100.0	100.5	100.0	143.8
1989	100.0	54.1	100.0	55.3	100.0	100.0	100.0	146.4
1990	100.0	55.0	100.0	53.2	100.0	100.5	100.0	138.9
1991	100.0	56.0	100.0	52.0	100.0	99.6	100.0	138.6
1992	100.0	55.7	100.0	53.7	100.0	99.3	100.0	140.7
1993	100.0	56.5	100.0	51.9	100.0	98.6	100.0	135.1
1994	100.0	58.6	100.0	56.4	100.0	98.7	100.0	132.6
1995	100.0	59.9	100.0	57.6	100.0	98.3	100.0	130.0
1996	100.0	61.5	100.0	61.7	100.0	97.2	100.0	136.7
1997	100.0	62.5	100.0	62.9	100.0	95.5	100.0	140.2

자료 : 노동부, 『매월노동통계조사보고서』,
 노동부, 『임금구조기본통계조사보고서』

Source : Ministry of Labor,
 Report on Monthly Labor Survey,
 Survey Report on Wage Structure
 Note : 1) Based on total monthly wage.

주 : 1) 월급여액 기준임.

<表 8-3-1> 大氣, 水質 및 海水汚染度 : 1990~1997

Table 8-3-1. Air, Water & Marine Pollution : 1990~1997

연도 Year	대 기 오 염 Air Pollution, SO ₂							
	단위 : ppm Unit : ppm							
	서 울 Seoul	부 산 Pusan	대 구 Taegu	인 천 Inchon	광 주 Kwangju	대 전 Taejon	춘 천 Chunchon	울 산 Ulsan
1990	0.051	0.039	0.041	0.044	0.017	0.029	...	0.031
1991	0.043	0.038	0.041	0.041	0.017	0.028	0.046	0.038
1992	0.035	0.033	0.040	0.036	0.017	0.022	0.040	0.031
1993	0.023	0.028	0.035	0.021	0.014	0.020	0.024	0.032
1994	0.019	0.023	0.038	0.022	0.013	0.021	0.021	0.030
1995	0.017	0.023	0.031	0.023	0.010	0.017	0.015	0.028
1996	0.013	0.022	0.023	0.012	0.008	0.015	0.010	0.022
1997	0.011	0.018	0.016	0.013	0.009	0.011	0.008	0.019

연도 Year	수 질 오 염 Water Pollution, BOD							
	단위 : mg/l Unit : mg/l							
	한 강 Han River		낙동강 Naktong River		금 강 Kum River		영산강 Yongsan River	
	팔당댐 Paldang Dam	노량진 Noryang-jin	고 령 Koryŏng	물 금 Mulgum	대청댐 Taechong Dam	공주 Kongju	담 양 Tamyang	나 주 Naju
1990	1.0	3.4	5.4	3.0	1.7	3.2	1.2	6.7
1991	1.1	3.9	5.8	4.0	1.6	3.1	1.1	5.6
1992	1.1	3.6	5.4	3.3	1.6	3.3	1.4	5.6
1993	1.2	3.1	4.5	3.4	1.6	3.1	1.4	4.5
1994	1.2	3.3	5.9	4.6	1.5	3.7	2.0	7.3
1995	1.3	3.8	7.3	5.1	1.2	4.8	1.5	7.0
1996	1.4	3.9	5.8	4.8	1.5	3.8	2.1	5.6
1997	1.5	4.1	5.1	4.2	1.2	3.7	2.5	7.2

연도 Year	해 수 오 염 Marine Pollution, COD							
	단위 : mg/l Unit : mg/l							
	부 산 Pusan	인 천 Inchon	울 산 Ulsan	포 항 Pohang	마 산 Masan	목 포 Mokpo	군 산 Kunsan	여 수 Yosu
1990	1.6	1.9	2.1	2.0	4.1	2.4	2.5	2.1
1991	1.6	1.6	2.0	2.0	4.3	1.8	2.2	1.6
1992	1.2	1.5	1.7	2.3	3.1	1.8	2.3	1.8
1993	1.7	1.5	1.8	1.8	4.0	1.9	2.7	1.5
1994	2.2	1.4	1.8	1.8	5.6	2.0	2.0	1.5
1995	2.2	1.6	2.0	2.1	3.8	1.9	2.0	1.4
1996	1.9	1.6	1.5	1.7	4.1	1.7	2.2	1.4
1997	1.9	1.6	2.3	1.0	3.4	1.4	1.6	1.4

자료 : 통계청, 『한국의 사회지표』, 1998.

Source : National Statistical Office, *Social Indicators in Korea*, 1998.

〈表 8-3-2〉 主要都市 騒音公害度 :1995~1997

Table 8-3-2. Noise Level by Year : 1995~1997

단위 : Leq dB(A)

Unit : Leq dB(A)

연도 Year	적용대상구역 ¹⁾ Subject Area	환경기준 Noise Env. Qual. S. T		서울 Seoul		부산 Pusan		대구 Taegu		광주 Kwangju		대전 Taejon		
		낮 Day	밤 Night	낮 Day	밤 Night	낮 Day	밤 Night	낮 Day	밤 Night	낮 Day	밤 Night	낮 Day	밤 Night	
1995	일반지역 General Area	'가'지역 Area'A'	50	40	55	47	57	49	54	47	55	48	58	51
		'나'지역 Area'B'	55	45	61	51	60	53	55	47	56	49	61	52
		'다'지역 Area'C'	65	55	65	54	68	57	57	52	58	49	65	56
		'라'지역 Area'D'	70	65	-	-	67	55	60	53	63	51	67	57
	도로 ²⁾ 변지역 Road Vicinity	'가' 및 '나'지역 Area 'A' & 'B'	65	55	71	65	72	66	72	68	69	60	70	59
		'다'지역 Area'C'	70	60	76	70	77	73	72	69	70	62	71	62
	'라'지역 Area'D'	75	70	-	-	75	70	71	67	72	64	74	62	
1996	일반지역 General Area	'가'지역 Area'A'	50	40	53	40	55	46	56	48	56	49	57	50
		'나'지역 Area'B'	55	45	57	47	58	49	56	49	54	50	63	56
		'다'지역 Area'C'	65	55	64	53	67	57	60	55	62	52	66	58
		'라'지역 Area'D'	70	65	-	-	64	54	61	54	63	51	67	57
	도로 ²⁾ 변지역 Road Vicinity	'가' 및 '나'지역 Area 'A' & 'B'	65	55	70	66	71	62	72	69	70	64	70	61
		'다'지역 Area'C'	70	60	74	69	75	70	72	69	72	66	71	68
	'라'지역 Area'D'	75	70	-	-	74	67	74	68	72	67	71	61	
1997	일반지역 General Area	'가'지역 Area'A'	50	40	51	43	55	45	55	47	58	51	58	52
		'나'지역 Area'B'	55	45	53	44	58	48	55	47	55	50	62	52
		'다'지역 Area'C'	65	55	60	50	67	56	60	55	64	53	64	54
		'라'지역 Area'D'	70	65	-	-	64	53	62	54	63	51	65	54
	도로 ²⁾ 변지역 Road Vicinity	'가' 및 '나'지역 Area 'A' & 'B'	65	55	72	67	70	61	72	68	70	64	70	59
		'다'지역 Area'C'	70	60	72	68	75	69	71	69	72	67	71	60
	'라'지역 Area'D'	75	70	-	-	74	65	73	69	73	68	72	61	

자료 : 환경부, 『환경통계연감』, 각연도.

Source : Ministry of Environment,

Environmental Statistics Yearbook, each year.

주 : 1) 지역구분별 적용대상지역의 구분

가. "가"지역

- (1) 국토이용관리법 제6조의 규정에 의한 자연환경보전지역, 관광휴양지역 및 취락지역중 주거지역
- (2) 도시계획법 제17조의 규정에 의한 녹지지역
- (3) 도시계획법시행령 제15조의 규정에 의한 전용주거지역
- (4) 의료법 제3조의 규정에 의한 종합병원의 부지경계에서 50미터 이내의 지역
- (5) 교육법 제81조의 규정에 의한 학교의 부지경계에서 50미터 이내의 지역

나. "나"지역

- (1) 국토이용관리법 제6조의 규정에 의한 취락지역중 주거지역의 지구
- (2) 도시계획법시행령 제15조의 규정에 의한 일반주거지역 및 준주거지역

다. "다"지역

- (1) 도시계획법 제17조의 규정에 의한 상업지역
- (2) 도시계획법시행령 제15조의 규정에 의한 일반주거지역 및 준주거지역

라. "라" 지역

- (1) 도시계획법시행령 제15조의 규정에 의한 일반공업지역 및 전용공업지역
- (2) 국토이용관리법 제6조의 규정에 의한 공업지역

2) 도로라 함은 1종렬의 자동차(2륜자동차를 제외한다)가 안전하고 원활하게 주행하기 위하여 필요한 일정폭의 차선을 가진 2차선 이상의 도로를 말한다.

3) 이 소음환경기준은 항공기소음, 철도소음 및 건설작업소음에는 적용하지 아니한다.

9. 財政 및 經濟

Finances &

Economic

〈表 9-1-1〉 社會保障費支出 推移 : 1990~1996

Table 9-1-1. Trends in Social Security Expenditures by Year : 1990~1996

단위 : 백만원, %

Unit : million Won, %

사회보장비 지출부문 Categorization	지출 규모 Expenditure						
	1990	1991	1992	1993	1994	1995	1996
1. 노령현금급여 Old Cash Benefits	1 111 711	1 420 934	1 968 440	2 573 226	3 192 330	4 187 112	4 389 787
2. 장애현금급여 Disability Cash Benefits	147 173	212 796	252 421	275 269	321 565	360 180	407 547
3. 산업재해 및 직업병 급여 Occupational Injury and Disease	365 722	509 275	671 569	629 115	730 001	854 112	1 012 363
4. 질병급여 Sickness Benefits	-	-	-	-	-	-	-
5. 노인과 장애인 복지서비스 ²⁾ Services for Elderly and Disabled People	102 064	103 924	121 272	157 177	341 666	427 299	536 590
6. 유족급여 Survivors Benefits	290 239	401 058	442 005	479 196	552 148	606 683	674 484
7. 가족현금급여 Family Cash Benefits	2 079	4 913	5 088	7 027	8 265	10 740	11 077
8. 가족복지서비스 Family Services	57 807	83 824	105 778	146 798	176 595	251 021	326 274
9. 적극적인 노동시장 프로그램 Active Labor Market Programmes	112 881	110 846	178 743	225 758	195 317	266 244	335 974
10. 실업급여 Unemployment	1 797 347	2 120 742	2 605 467	2 986 561	3 984 546	4 922 319	5 463 404
· 실업보상 ³⁾ Unemployment Compensation	-	-	-	-	-	-	10 456
· 퇴직수당 ⁴⁾ Retirement Pay	1 797 347	2 120 742	2 605 467	2 986 561	3 984 546	4 922 319	5 452 948
11. 보건부문공공지출 Public Expenditure on Health	2 679 337	2 899 914	3 489 477	3 975 206	4 568 756	5 569 985	6 829 626
12. 주거급여 ⁵⁾ Housing Benefits	-	-	-	-	-	-	-
13. 기타급여 ⁶⁾ Other Contingencies	335 323	335 836	328 239	358 840	362 789	450 658	575 548
계 Total	7 001 683	8 204 062	10 168 499	11 814 173	14 433 978	17 906 353	20 562 674
GDP(경상)에 대한 비율 As a Percentage of GDP	3.90	3.80	4.23	4.42	4.72	5.09	5.28

자료 : 한국보건사회연구원,

Source : Korea Institute for Health and Social Affairs,

『OECD 기준에 따른우리나라의
사회보장비 산출에 관한 연구』, 1988.

A Study on the Calculation of Social Expenditure in Korea
- Following OECD Guide lines -

주 : 1) 지방자치단체의 자체재정(교유사업)에 의한 지방비는 제외되었음.

2) 공공부조사업 중 대부분의 현물급여를 포함.

3) 우리나라 고용보험의 실업급여임.

4) 우리나라 각 사업장의 법정퇴직금임.

5) 임대주택건설에 대한 정부의 재정지원금은 OECD가 앞으로 요구할 계획임.

6) 공공부조사업 중 대부분의 현금급여를 포함.

〈表 9-1-2〉 保健福祉 豫算關聯 指標 : 1993~1997
 Table 9-1-2. Health and Welfare Expenditures : 1993~1997

	단 위 Unit	1993	1994	1995	1996	1997
		1. 국민총생산(경상)(A) Gross National Product (Current)	10억원 Billion Won	266 540	297 635	347 300
2. 세출예산 Central Government Expenditures						
일반회계예산(B) General Account	억 원 Hundred Million Won	380 500	432 500	518 811	588 228	675 786
사회개발예산(C) Social Development	억 원 Hundred Million Won	35 046	39 102	41 814	49 920	59 974
사회보장예산(D) Social Security	억 원 Hundred Million Won	24 148	26 136	29 245	35 279	42 071
보건복지부소관예산(E) Ministry of Health and Welfare	억 원 Hundred Million Won	16 552	17 718	19 839	23 707	28 511
3. 국민총생산에 대한 비율 Ratio to GNP						
일반회계예산(B/A) General Account	%	14.27	14.53	14.93	15.22	16.2
사회개발예산(C/A) Social Development	%	1.31	1.31	1.20	1.29	1.44
사회보장예산(D/A) Social Security	%	0.90	0.88	0.84	0.91	0.01
보건복지부소관예산(E/A) Ministry of Health and Welfare	%	0.62	0.60	0.57	0.61	0.69
4. 일반회계예산에 대한 비율 Ratio of General Account						
사회개발예산(C/B) Social Development	%	9.21	9.05	8.05	8.49	8.87
사회보장예산(D/B) Social Security	%	6.35	6.05	5.63	6	6.23
보건복지부소관예산(E/B) Ministry of Health and Welfare	%	4.35	4.10	3.82	4.03	4.22

자료 : 재정경제원, 『1997년도 예산개요』, 1998.

Source : Ministry of Finance and Economy,
 Summary of Budget for Fiscal Year 1997, 1998.

〈表 9-1-3〉 保健福祉部 豫算 現況 : 1993~1998

Table 9-1-3. Budget of the Ministry of Health and Welfare : 1993~1998

단위 : 억원

Unit : hundred million Won

	1993		1994		1995		1996		1997		1998	
		%		%		%		%		%		%
계 Total	16 552	100.0	17 718	100.0	19 839	100.0	23 707	100.0	28 512	100.0	31 127	100.0
사회분야 Social Welfare	4 907	28.8	4 921	26.9	5 834	28.6	7 473	31.5	9 428	33.0	11 252	37.0
생활보호 Livelihood Protection	2 579		2 644		2 727		3 606		4 357		5 749	
사회복지서비스 Social Welfare Service	2 190		2 128		2 955		3 699		4 867		4 966	
국민연금 National Pension	138	0.8	149	0.8	152	0.8	168		204		537	
보건 의료 Health Care	1 273	7.7	1 449	8.2	1 733	8.7	2 097	8.9	2 271	8.0	2 270	7.0
보건 Public Health	694		808		922		1 133		996		968	
의정 Medical Affairs	422		478		528		581		676		742	
식품 Food	80		46		27		77		27		38	
약정 Pharmaceutical Affairs	77		117		110		44		161		3	
기술개발 Technology Development					146		262		411		519	
의료보장 Medical Security	9 523	57.5	10 414	58.7	11 260	56.7	12 929	54.5	15 481	54.3	16 579	56.0
의료보험 Medical Insurance	7 313		7 777		8 336		9 500		10 704		11 117	
의료보호 Medical Aid	2 210		2 637		2 924		3 429		4 777		5 462	
기본적 경비 General Expenses	849	5.1	934	5.3	1 012	5.1	1 208	5.1	1 332	4.7	1 026	3.0

자료 : 보건복지부, 『보건복지통계연보』, 1998.

Source : Ministry of Health and Welfare,
Yearbook of Health and Welfare Statistics, 1998.

〈表 9-1-4〉 中央政府歲出 대비 社會保障
Table 9-1-4. Social Security and Welfare of Central

단위 : 억원, %

연 도 Year	정부예산액 Government Expenditure	사회보장 Social Security	사회보장	
			공적부조 Public Assistance	사회복지 서비스 Welfare Service
1980	64 670	1 730	-	-
1981	80 400	1 950	-	-
1982	93 140	2 620	-	-
1983	104 170	3 490	-	-
1984	111 730	3 680	1 290	750
1985	125 320	3 970	1 480	750
1986	138 010	4 560	1 740	930
1989	160 600	5 800	2 340	1 190
1990	184 290	8 200	3 130	1 330
1991	220 470	11 430	3 800	1 590
1992	274 560	14 870	3 860	2 250
1993	313 800	19 960	4 380	2 710
1994	335 020	24 190	4 630	3 440
1995	380 500	24 150	4 880	4 870
1996	432 500	26 140	5 390	4 790
1997	675 786	42 071	9 268	10 137

자료 : 보건복지부 기획예산담당관실.
재경원, 『예산개요 참고자료』 각연도.

福祉部門歲出 : 1980~1997

Government Expenditures : 1980~1997

Unit : hundred million Won and %

정부예산대비(%) % of Gov't Expenditure			GDP 대비(%) % of GDP			사회보장대비 % of Social Security Expenditure	
사회보장 Social Security	공적부조 Public Assistance	사회복지 서비스 Welfare Service	사회보장 Social Security	공적부조 Public Assistance	사회복지 서비스 Welfare Service	공적부조 Public Assistance	사회복지 서비스 Welfare Service
2.4	-	-	0.5	-	-	-	-
2.4	-	-	0.4	-	-	-	-
2.8	-	-	0.5	-	-	-	-
3.4	-	-	0.5	-	-	-	-
3.3	1.2	0.7	0.5	0.2	0.1	35.1	20.4
3.2	1.2	0.6	0.5	0.2	0.1	37.3	18.9
3.3	1.3	0.7	0.5	0.2	0.1	38.2	20.4
3.6	1.5	0.7	0.5	0.2	0.1	40.3	20.5
4.4	1.7	0.7	0.6	0.3	0.1	38.2	16.2
5.2	1.7	0.7	0.8	0.2	0.1	33.2	13.9
5.4	1.4	0.8	0.8	0.2	0.1	26.0	15.1
6.4	1.4	0.9	0.9	0.2	0.1	21.9	13.6
7.2	1.4	1.0	1.0	0.2	0.1	19.1	14.2
6.3	1.3	1.3	0.9	0.2	0.2	20.2	20.2
6.0	1.2	1.1	0.9	0.2	0.2	20.6	18.3
6.2	1.4	1.5	1.0	0.2	0.2	22.0	24.1

Source : Ministry of Health & Welfare, Planning and Budget Office.

〈表 9-1-5〉 社會福祉事業 基金造成 및 運用現況 : 1985~1997

Table 9-1-5. Social Welfare Service Funds and Expenditures : 1985~1997

단위 : 백만원

Unit : million Won

연도 Year	기금조성액 Financial Resources				기금운용액 Expenditure				잔액 (이월액) Balance
	계 Total	전년도 이월액 Carry Over	모금액 Donated Funds	이자등 Interest, etc.	계 Total	사회복지 시설지원 Social Welfare Facilities Support	기타사회 복지사업 Other Social Welfare Service	기타운용사업 Administrative Expenses	
1985	17 354	12 784	3 799	771	5 053	3 453	1 594	6	12 301
1990	28 457	22 403	4 170	1 884	2 893	2 234	512	147	25 564
1992	36 827	26 934	3 085	6 808	3 732	2 464	1 154	114	33 095
1993	38 601	33 095	3 047	2 459	4 032	2 684	1 201	147	34 569
1994	41 731	34 569	3 977	3 185	5 040	2 767	2 123	150	36 691
1995	51 781	36 691	4 940	10 150	12 445	7 443	4 756	246	39 336
1996	49 626	39 336	5 088	5 202	20 780	5 668	14 958	154	28 846
1997	46 026	28 846	6 190	10 990	12 535	4 494	7 853	188	33 491

자료 : 보건복지부 복지자원과

Source : Ministry of Health & Welfare, Welfare Resources Division.

〈表 9-1-6〉 社會保障¹⁾財源 : 1970~1994

Table 9-1-6. Financial Resources of Social Security¹⁾ : 1970~1994

단위 : 억원, %

Unit : hundred million Won, %

연 도 Year	정 부 부 담 Government Burden			사 회 보 험 부 담 Social Insurance Burden			기 타 ²⁾ Others	합 계 Total	대GDP 비율 Ratio to GDP	조 세 부 담 륜 ³⁾ Tax Burden Ratio
	소 계 Total	중 앙 Central	지 방 Local	소 계 Total	사 용 자 Employer	피 보 험 자 Insured				
1970	214	162	52	110	30	80	47	371	1.3	14.9
1971	267	199	67	131	33	98	28	426	1.3	14.9
1972	303	222	81	158	46	112	35	497	1.2	12.9
1973	308	220	89	180	59	121	53	541	1.0	12.4
1974	554	399	155	227	84	143	72	854	1.1	13.6
1975	862	603	259	346	146	200	114	1 322	1.3	15.4
1976	973	680	294	538	218	320	155	1 666	1.2	16.8
1977	1 281	911	370	892	376	516	264	2 438	1.3	16.9
1978	1 558	1 077	481	1 411	647	764	510	3 479	1.4	17.4
1979	2 819	1 892	927	2 221	1 010	1 211	797	5 837	1.9	17.8
1980	3 776	2 654	1 122	3 262	1 331	1 931	1 186	8 224	2.2	18.1
1981	5 029	3 286	1 742	4 545	1 822	2 723	1 550	11 124	2.3	18.2
1982	6 295	4 246	2 049	5 863	2 377	3 487	1 873	14 031	2.6	18.6
1983	7 689	4 981	2 708	8 040	2 975	5 065	2 529	18 258	2.9	19.2
1984	7 707	5 383	2 324	9 227	3 572	5 655	2 249	19 183	2.6	18.2
1985	8 249	5 978	2 271	10 487	4 372	6 114	2 824	21 560	2.6	17.8
1986	9 901	6 966	2 934	12 303	5 309	6 994	3 311	25 514	2.7	17.4
1987	11 927	8 605	3 322	14 398	6 419	7 980	3 760	30 086	2.7	17.8
1988	16 744	12 425	4 319	23 102	10 084	13 018	4 915	44 762	3.4	18.7
1989	20 406	15 135	5 271	29 236	12 432	16 804	6 434	56 076	3.8	19.5
1990	27 516	19 358	8 158	37 798	15 447	22 351	8 699	74 013	4.1	20.6
1991	40 122	25 058	15 064	46 379	18 828	27 551	12 495	98 996	4.6	19.9
1992	43 502	28 464	15 038	56 404	24 253	32 151	16 156	116 063	4.8	20.9
1993	49 206	31 737	17 469	78 318	31 510	46 808	19 857	147 381	5.5	21.5
1994 ⁴⁾	55 557	35 620	19 937	86 558	32 560	53 998	27 154	169 269	5.7	23.0

자료 : 한국보건사회연구원,
『사회보장제정의 국제비교와 전망』, 1996.

Source : Korea Institute for Health and Social Affairs,
*International Comparatives and Prospects
of Financial Resources of Social Security*, 1996.

주 : 1) 재원의 범위는 사회보험(의료보험, 공적연금보험, 산재보험 포함), 공공부조(생활보호, 의료보호, 재해보호, 국가보훈사업 포함) 및 사회복지서비스(노인복지, 장애인복지, 아동복지, 여성복지, 요보호대상자복지, 근로자복지 포함)임.

2) 기타는 적립금 운용수익 및 기타 잡수입임.

3) 조세부담률은 사회보장 기여금이 포함됨.

4) 정부부담은 예산치임.

〈表 9-2-1〉 GNP, GDP 및 1인당 GNP : 1970~1997

Table 9-2-1. GNP, GDP and Per Capita GNP : 1970~1997

연도 Year	GNP		GNP 디플레이터 GNP Deflator (1990=100)	GDP		1인당 GNP per Capita GNP	
	경상 (10억원) Current Market Prices (in billion Won)	1990년불변 (10억원) 1990 Constant Market Prices (in billion Won)		경상 (십억원) Current Market Prices (in billion Won)	1990년 불변 (십억원) Constant Market Prices (in billion Won)	경상 (천원) Current Market Prices (in 1,000 Won)	경상 (US \$) Current Dollars (in US \$)
1970	2 788	36 429	7.7	2 771	36 306	87	253
1975	10 129	53 109	19.1	10 296	53 670	287	594
1976	13 900	59 417	23.4	14 088	59 983	388	802
1977	17 796	65 442	27.2	18 063	66 172	490	1 011
1978	24 063	71 590	33.6	24 388	72 385	653	1 400
1979	30 872	76 475	40.4	31 393	77 547	825	1 647
1980	36 857	73 481	50.2	38 148	75 466	971	1 597
1981	45 703	77 552	58.9	47 657	80 150	1 186	1 741
1982	52 461	83 356	62.9	54 721	86 231	1 341	1 834
1983	62 086	93 493	66.4	64 197	96 146	1 563	2 014
1984	71 045	101 475	70.0	73 605	104 489	1 763	2 187
1985	79 301	108 130	73.3	82 062	111 330	1 952	2 242
1986	92 909	121 036	76.8	95 736	124 194	2 264	2 568
1987	109 726	135 913	80.7	112 130	138 499	2 647	3 218
1988	131 371	152 229	86.3	133 134	154 111	3 138	4 295
1989	147 942	162 684	90.9	149 165	163 950	3 498	5 210
1990	178 262	178 262	100.0	179 539	179 539	4 165	5 883
1991	214 240	194 459	110.2	215 734	195 936	4 957	6 757
1992	238 705	204 231	116.9	240 392	205 860	5 456	6 988
1993	265 518	216 162	122.8	267 146	217 699	6 008	7 484
1994	303 773	234 333	129.4	305 970	236 375	6 805	8 467
1995	348 979	254 705	137.0	351 975	257 501	7 739	10 037
1996	386 438	272 200	142.0	389 813	275 691	8 485	10 543
1997	416 018	285 589	145.7	420 987	290 888	9 046	9 511

자료 : 한국은행, 『국민계정』, 각연도.

Source : The Bank of Korea,
National Accounts, each year.

〈表 9-2-2〉 地域內 總生産 및 生産構造 : 1995~1996

Table 9-2.2. GRDP & Production Structure : 1995~1996

	지역 내 총 생산 Gross Regional Domestic Product (GRDP)				생산 구조 ¹⁾ (%) Production Structure			
	경상 GRDP (십억원) GRDP at Current Prices (in billion Won)	1인당 GRDP (천원) Per Capita GRDP (in 1,000 Won)	불변 GRDP (십억원) GRDP at Costant Prices (in billion Won)	불변성장률 (%) Economic Growth Rate (at 1990 Con- stant Prices)	농림어업 Agri., Forestry & Fishing	광공업 Mining, Quarrying & Manufac- turing	건설·전 기·가스 Elec., Gas Water & Construc- tion	서비스업 및 기타 Services & Others
서울 1995	84 782.7	9 198	62 166.3	5.2	0.4	11.1	9.2	79.3
Seoul 1996	91 950.6	8 948	64 514.5	3.8	0.4	10.7	9.3	79.6
부산 1995	23 563.9	6 117	17 077.2	5.9	2.9	22.4	14.2	60.5
Pusan 1996	26 088.7	6 784	18 354.4	7.5	3.0	20.0	16.0	61.0
대구 1995	13 902.1	5 616	10 238.9	11.7	1.0	25.0	16.0	58.0
Taegu 1996	15 023.0	6 025	10 568.0	3.2	1.0	23.4	15.8	59.8
인천 1995	17 684.0	7 577	13 219.7	13.4	1.7	48.8	14.2	35.3
Inchon 1996	19 089.2	8 025	13 767.1	4.1	1.8	47.8	13.7	36.7
광주 1995	8 103.2	6 363	5 776.6	10.2	2.9	26.7	17.2	53.2
Kwangju 1996	8 754.3	6 768	5 908.0	2.3	2.2	26.1	16.2	55.5
대전 1995	7 646.5	5 942	5 532.9	3.8	0.8	23.3	15.2	60.7
Taejon 1996	8 257.6	6 276	5 573.9	0.7	0.9	21.9	14.4	62.8
경기 1995	58 714.2	7 588	45 842.8	12.2	3.9	46.9	17.2	32.0
Kyonggi 1996	67 058.4	8 332	51 011.1	11.3	3.6	46.8	17.4	32.2
강원 1995	9 336.9	6 301	6 547.9	7.1	12.1	20.3	20.5	47.1
Kangwon 1996	10 846.1	7 305	7 197.4	9.9	11.4	19.9	22.6	46.1
충북 1995	11 339.5	8 031	8 075.0	7.3	12.1	39.2	15.0	33.7
Chungbuk 1996	13 192.0	9 242	9 123.4	13.0	11.3	41.3	14.7	32.7
충남 1995	14 459.8	8 104	9 838.6	8.8	18.9	27.3	22.5	31.3
Chungnam 1996	17 641.6	9 802	11 574.0	17.6	17.0	27.3	26.3	29.4
전북 1995	12 891.2	6 707	8 878.0	7.6	17.9	25.3	16.3	40.5
Chonbuk 1996	14 536.2	7 561	9 435.7	6.3	17.4	25.8	16.7	40.1
전남 1995	18 289.1	8 756	14 180.0	8.9	21.7	28.7	17.8	31.8
Chonnam 1996	20 529.7	9 875	15 281.9	7.8	21.3	28.4	19.0	31.3
경북 1995	23 555.0	8 716	17 116.4	4.4	15.3	37.2	17.2	30.3
Kyongbuk 1996	25 485.6	9 375	18 020.9	5.3	14.0	37.7	17.3	31.0
경남 1995	42 440.4	10 915	30 185.0	11.5	7.2	54.7	14.0	24.1
Kyongnam 1996	45 475.8	11 547	31 025.6	2.8	7.1	53.7	14.2	25.0
제주 1995	3 630.9	7 097	2 407.5	8.3	33.1	3.9	13.8	49.2
Cheju 1996	3 913.9	7 575	2 521.6	4.7	27.2	3.8	15.7	53.3

자료 : 통계청, 『한국의 사회지표』, 1998.

Source : National Statistical Office,
Social Indicators in Korea, 1998.

주 : 1) 경상가격 기준임.

Note : 1) Based on current market prices.

10. OECD 國家의
保健統計

OECD Health Data

STATE OF

NEW YORK

IN SENATE

〈表 10-1〉 總人口 : 1960~1997
 Table 10-1. Total Population : 1960~1997

단위 : 1,000명 (7월 1일 인구)

Unit : 1,000 persons (midyear population)

국 가	Country	1960	1970	1980	1990	1995	1996	1997
계	Total	768 688	868 076	961 881	1 041 549	1 084 330	1 092 094	1 099 883
오스트레일리아	Australia	10 547	12 817	14 695	17 065	18 049	18 289	18 485
오스트리아	Austria	7 048	7 467	7 549	7 729	8 047	8 059	8 115
벨기에	Belgium	9 118	9 638	9 847	9 961	10 137	10 157	10 185
캐나다	Canada	17 909	21 297	24 593	27 791	29 615	29 964	30 231
체코	Czech Republic	9 660	9 805	10 327	10 363	10 331	10 316	10 303
덴마크	Denmark	4 581	4 929	5 123	5 140	5 228	5 262	5 273
핀란드	Finland	4 430	4 606	4 780	4 986	5 108	5 124	5 139
프랑스	France	45 684	50 772	53 880	56 735	58 138	58 375	58 585
독일	Germany	72 674	77 709	78 303	79 364	81 662	81 895	82 165
그리스	Greece	8 327	8 793	9 643	10 161	10 454	10 476	10 512
헝가리	Hungary	9 984	10 338	10 711	10 365	10 106	10 049	10 174
아이슬란드	Iceland	176	204	228	255	267	269	270
아일랜드	Ireland	2 832	2 950	3 401	3 506	3 601	3 626	3 661
이탈리아	Italy	50 200	53 822	56 434	56 737	57 283	57 473	57 488
일본	Japan	93 260	103 720	116 800	123 540	125 570	125 864	126 153
한국	Korea	25 012	32 241	38 124	42 869	45 093	45 545	45 991
룩셈부르크	Luxembourg	314	340	364	382	410	416	421
멕시코	Mexico	37 072	51 176	69 655	86 150	94 780	96 582	98 224
네덜란드	Netherlands	11 483	13 032	14 148	14 947	15 460	15 523	15 608
뉴질랜드	New Zealand	2 377	2 820	3 144	3 363	3 580	3 640	3 679
노르웨이	Norway	3 585	3 879	4 086	4 241	4 359	4 381	4 670
폴란드	Poland	29 561	32 526	35 578	38 119	38 588	38 618	38 653
포르투갈	Portugal	8 630	8 720	9 767	9 899	9 916	9 935	9 935
스페인	Spain	30 583	33 876	37 510	38 851	39 210	39 270	39 694
스웨덴	Sweden	7 480	8 043	8 311	8 559	8 837	8 844	8 848
스위스	Switzerland	5 362	6 267	6 385	6 796	7 081	7 108	7 159
터키	Turkey	27 755	35 605	44 439	56 203	61 646	62 695	63 686
영국	United Kingdom	52 373	55 632	56 330	57 561	58 606	58 782	58 841
미국	United States	180 671	205 052	227 726	249 911	263 168	265 557	267 735

자료 : OECD, OECD 보건통계자료, 1998.

Source : OECD, OECD Health Data, 1998.

〈表 10-2〉 人口增加率 : 1960~1997
 Table 10-2. Population Growth Rate : 1960~1997

단위 : % (각 연도 7월 1일 인구 기준)

Unit : % (basis of mid-year population)

국 가	Country	1960-1997	1960-1970	1970-1980	1980-1990	1990-1997
평 균	Mean	39.03	11.75	9.39	6.38	4.91
오스트레일리아	Australia	75.26	21.52	14.65	16.13	8.32
오스트리아	Austria	15.14	5.94	1.10	2.38	4.99
벨기에	Belgium	11.70	5.70	2.17	1.16	2.25
캐나다	Canada	68.80	18.92	15.48	13.00	8.78
체코	Czech Republic	6.66	1.50	5.32	0.35	-0.58
덴마크	Denmark	15.11	7.60	3.94	0.33	2.59
핀란드	Finland	16.00	3.97	3.78	4.31	3.07
프랑스	France	28.24	11.14	6.12	05.30	3.26
독일	Germany	13.06	6.93	0.76	1.35	3.53
그리스	Greece	26.24	5.60	9.67	5.37	3.45
헝가리	Hungary	1.90	3.55	3.61	-3.23	-1.84
아이슬란드	Iceland	53.41	15.91	11.76	11.84	5.88
아일랜드	Ireland	29.27	4.17	15.29	3.09	4.42
이탈리아	Italy	14.52	7.22	4.85	0.54	1.32
일본	Japan	35.27	11.22	12.61	5.77	2.12
한국	Korea	83.88	28.90	18.25	12.45	7.28
룩셈부르크	Luxembourg	34.08	8.28	7.06	4.95	10.21
멕시코	Mexico	164.95	38.04	36.11	23.68	14.02
네덜란드	Netherlands	35.92	13.49	8.56	5.65	4.42
뉴질랜드	New Zealand	54.77	18.64	11.49	6.97	9.40
노르웨이	Norway	30.26	8.20	5.34	3.79	10.12
폴란드	Poland	30.76	10.03	9.38	7.14	1.40
포르투갈	Portugal	15.12	1.04	12.01	1.35	0.36
스페인	Spain	29.79	10.77	10.73	3.58	2.17
스웨덴	Sweden	18.29	7.53	3.33	2.98	3.38
스위스	Switzerland	33.51	16.88	1.88	6.44	5.34
터키	Turkey	129.46	28.28	24.81	26.47	13.31
영국	United Kingdom	12.35	6.22	1.25	2.19	2.22
미국	United States	48.19	13.49	11.06	9.74	7.13

자료원 : OECD, 『OECD 보건통계자료』, 1998.

Source of data : OECD, OECD Health Data, 1998.

〈表 10-3〉 人口規模의 國家別 百分率 分布 : 1960~1997

Table 10-3. Percent Distribution of Population Size by Country : 1960~1997

* 각연도 7월 1일 인구 기준임.

* Based on mid-year population

국 가	Country	1960	1970	1980	1990	1995	1996	1997
29개 국	29 countries	100.00	100.00	100.00	100.00	100.00	100.00	100.00
오스트레일리아	Australia	1.37	1.48	1.53	1.64	1.66	1.67	1.68
오스트리아	Austria	0.92	0.86	0.78	0.74	0.74	0.74	0.74
벨기에	Belgium	1.19	1.11	1.02	0.96	0.93	0.93	0.93
캐나다	Canada	2.33	2.45	2.56	2.67	2.73	2.74	2.75
체코	Czech Republic	1.26	1.13	1.07	0.99	0.95	0.94	0.94
덴마크	Denmark	0.60	0.57	0.53	0.49	0.48	0.48	0.48
핀란드	Finland	0.58	0.53	0.50	0.48	0.47	0.47	0.47
프랑스	France	5.94	5.85	5.60	5.45	5.36	5.35	5.33
독일	Germany	9.45	8.95	8.14	7.62	7.53	7.50	7.47
그리스	Greece	1.08	1.01	1.00	0.98	0.96	0.96	0.96
헝가리	Hungary	1.30	1.19	1.11	1.00	0.93	0.92	0.93
아이슬란드	Iceland	0.02	0.02	0.02	0.02	0.02	0.02	0.02
아일랜드	Ireland	0.37	0.34	0.35	0.34	0.33	0.33	0.33
이탈리아	Italy	6.53	6.20	5.87	5.45	5.28	5.26	5.23
일본	Japan	12.13	11.95	12.14	11.86	11.58	11.53	11.47
한국	Korea	3.25	3.71	3.96	4.12	4.16	4.17	4.18
룩셈부르크	Luxembourg	0.04	0.04	0.04	0.04	0.04	0.04	0.04
멕시코	Mexico	4.82	5.90	7.24	8.27	8.74	8.84	8.93
네덜란드	Netherlands	1.49	1.50	1.47	1.44	1.43	1.42	1.42
뉴질랜드	New Zealand	0.31	0.32	0.33	0.32	0.33	0.33	0.33
노르웨이	Norway	0.47	0.45	0.42	0.41	0.40	0.40	0.42
폴란드	Poland	3.85	3.75	3.70	3.66	3.56	3.54	3.51
포르투갈	Portugal	1.12	1.00	1.02	0.95	0.91	0.91	0.90
스페인	Spain	3.98	3.90	3.90	3.73	3.62	3.60	3.61
스웨덴	Sweden	0.97	0.93	0.86	0.82	0.81	0.81	0.80
스위스	Switzerland	0.70	0.72	0.66	0.65	0.65	0.65	0.65
터키	Turkey	3.61	4.10	4.62	5.40	5.69	5.74	5.79
영국	United Kingdom	6.81	6.41	5.86	5.53	5.40	5.38	5.35
미국	United States	23.50	23.62	23.68	23.99	24.27	24.32	24.34

자료원 : OECD, 『OECD 보건통계자료』, 1998.

Source of data : OECD, OECD Health Data, 1998.

〈表 10-4〉 0~4歲 人口比率 : 1960~1997
 Table 10-3. Percent of Population 0 to 4 Years of Age : 1960~1997

단위 : %

국 가	Country	1960	1965	1970	1975	1980	1985	1990	1995	1996	1997
평 균	Mean	10.0	9.7	9.1	8.4	7.7	7.1	6.9	6.6	6.5	-
오스트레일리아	Australia	10.4	10.0	9.3	9.2	7.7	7.6	7.4	7.2	7.1	-
오스트리아	Austria	7.8	8.8	8.2	6.6	5.7	6.0	5.8	5.8	5.7	-
벨기에	Belgium	8.2	8.2	7.4	6.7	6.2	6.0	6.0	5.9	5.8	5.8
캐나다	Canada	12.4	11.5	8.8	7.6	7.3	7.1	7.0	6.7	6.5	-
체코	Czech Republic	7.5	7.1	7.0	8.4	8.5	6.7	6.3	5.9	5.8	-
덴마크	Denmark	8.0	8.3	7.9	7.2	6.1	5.2	5.7	-	-	-
핀란드	Finland	9.3	8.6	7.6	6.4	6.7	6.6	6.2	6.4	6.3	-
프랑스	France	8.8	8.7	8.2	7.8	6.8	6.9	6.6	6.2	6.1	-
독일	Germany	6.0	6.6	6.1	4.3	3.7	3.8	4.3	5.0	4.9	-
그리스	Greece	9.0	8.6	8.5	7.6	7.4	6.7	5.3	4.9	4.9	-
헝가리	Hungary	8.0	6.3	6.9	7.5	7.9	6.1	5.9	5.7	5.6	-
아이슬란드	Iceland	13.1	12.1	10.4	9.9	9.2	8.8	8.4	8.5	8.1	-
아일랜드	Ireland	10.6	10.6	10.7	10.4	10.2	9.4	8.0	7.1	6.9	6.8
이탈리아	Italy	8.4	9.0	8.5	7.9	6.6	5.4	4.9	4.7	4.7	-
일본	Japan	8.4	8.3	8.6	9.0	7.4	6.2	5.3	4.9	4.9	-
한국	Korea	18.4	16.4	14.1	12.9	10.6	9.4	7.5	7.9	7.9	7.8
룩셈부르크	Luxembourg	-	-	-	-	5.6	5.8	-	6.3	6.3	-
멕시코	Mexico	15.6	-	16.0	-	15.2	13.7	12.9	11.7	11.5	11.2
네덜란드	Netherlands	10.0	9.9	9.1	7.5	6.3	6.0	6.3	6.4	6.3	-
뉴질랜드	New Zealand	12.2	11.8	10.6	9.8	8.2	7.7	8.1	8.2	8.0	-
노르웨이	Norway	8.6	8.4	8.5	7.7	6.4	6.1	6.6	6.8	6.8	-
폴란드	Poland	11.6	8.8	7.8	8.5	9.2	9.2	7.6	6.3	6.0	-
포르투갈	Portugal	10.8	11.0	-	-	8.5	7.1	-	5.6	5.6	-
스페인	Spain	9.8	9.5	9.5	9.2	8.4	6.5	5.4	5.0	4.9	-
스웨덴	Sweden	7.0	7.2	7.2	6.7	5.9	5.7	6.5	6.7	6.4	6.0
스위스	Switzerland	8.2	8.1	8.0	5.9	5.0	5.1	5.2	6.0	6.0	-
터키	Turkey	16.0	15.4	15.4	14.2	13.2	12.4	13.2	10.2	10.2	-
영국	United Kingdom	7.9	8.7	8.3	7.0	6.0	6.4	6.7	6.4	6.3	-
미국	United States	11.3	10.2	8.4	7.5	7.2	7.6	7.6	7.7	7.5	-

자료 : OECD, OECD 보건통계자료, 1998.

Source : OECD, OECD Health Data, 1998.

〈표 10-5〉 0~19歲 人口比率 : 1960~1997

Table 10-5. Percent of Population 0~19 Years of Age : 1960~1997

단위 : %

국 가	Country	1960	1965	1970	1975	1980	1985	1990	1995	1996	1997
평균	Mean	-	-	-	-	-	-	29.0	27.4	27.2	-
오스트레일리아	Australia	37.7	38.6	37.6	36.4	34.2	31.9	30.2	28.5	28.3	-
오스트리아	Austria	-	-	-	-	-	26.6	24.7	23.3	23.7	-
벨기에	Belgium	29.3	31.2	31.1	30.3	28.4	26.4	24.8	23.9	23.8	23.9
캐나다	Canada	41.4	42.4	39.9	36.6	32.8	29.4	28.0	26.8	26.8	-
체코	Czech Republic	33.0	32.0	30.0	29.0	30.0	30.0	30.0	27.5	26.9	-
										22.9	
덴마크	Denmark	-	-	-	30.0	28.7	26.4	24.3	23.6	-	-
핀란드	Finland	38.5	37.7	33.9	30.5	28.3	26.6	25.4	25.4	25.3	-
프랑스	France	-	-	33.1	32.1	30.5	29.1	27.8	26.1	25.8	-
독일	Germany	28.7	28.8	29.8	28.8	26.7	23.2	20.8	21.5	21.6	-
그리스	Greece	-	-	-	-	-	-	26.8	24.4	23.6	-
헝가리	Hungary	32.8	31.2	29.8	27.9	28.0	28.2	27.9	26.4	25.7	-
아이슬란드	Iceland	43.0	43.8	42.4	40.4	37.4	34.9	33.3	32.3	31.9	-
아일랜드	Ireland	39.2	40.0	40.2	40.1	39.9	38.6	36.6	33.7	33.1	32.5
이탈리아	Italy	-	-	-	-	-	-	24.4	21.5	21.0	-
일본	Japan	40.0	36.7	32.6	31.4	30.6	28.7	26.4	23.0	22.6	-
한국	Korea	52.0	52.9	52.7	50.9	45.8	41.0	36.0	32.0	31.5	31.1
룩셈부르크	Luxembourg	-	-	-	-	-	-	23.2	23.8	23.8	-
멕시코	Mexico	54.4	-	56.7	-	55.7	52.8	50.6	47.0	46.3	45.6
네덜란드	Netherlands	-	-	-	34.2	31.5	28.3	25.7	24.4	24.2	-
뉴질랜드	New Zealand	40.6	41.8	-	39.6	37.2	33.9	31.8	30.2	30.4	-
노르웨이	Norway	-	-	40.9	-	-	-	26.5	25.7	25.5	-
폴란드	Poland	40.0	40.2	37.2	33.8	32.0	32.3	32.5	30.9	30.3	-
포르투갈	Portugal	-	-	-	-	-	-	29.3	25.6	25.1	-
스페인	Spain	-	35.6	35.7	35.5	34.4	31.7	28.1	24.5	23.8	-
스웨덴	Sweden	-	-	27.7	27.2	26.4	25.2	24.5	24.6	24.5	24.4
스위스	Switzerland	31.7	32.4	31.1	30.5	28.5	26.0	24.2	23.2	23.3	-
터키	Turkey	-	-	-	-	-	-	-	41.7	41.6	-
영국	United Kingdom	-	-	-	-	-	-	25.9	25.3	25.4	-
미국	United States	-	-	-	-	-	-	28.7	28.5	28.8	-

자료 : OECD, OECD 보건통계자료, 1998.

Source : OECD, OECD Health Data, 1998.

〈표 10-6〉 65歲以上 人口比率 : 1960~1997

Table 10-6. Percent of Population 65 Years or Over : 1960~1997

단위 : %

국 가	Country	1960	1965	1970	1975	1980	1985	1990	1995	1996	1997
평 균	Mean	8.8	9.4	9.9	10.8	11.5	11.7	12.4	13.1	13.2	-
오스트레일리아	Australia	8.3	8.3	8.1	8.7	9.6	10.3	11.1	11.9	12.0	-
오스트리아	Austria	11.9	13.2	14.1	14.9	15.4	14.2	14.9	14.7	14.7	-
벨기에	Belgium	12.0	12.6	13.4	13.9	14.4	13.8	15.0	15.8	15.9	16.2
캐나다	Canada	7.6	7.7	8.0	8.4	9.3	10.1	11.0	11.9	12.0	-
체코	Czech Republic	9.6	10.6	12.1	13.1	13.5	11.8	12.5	12.5	12.5	-
덴마크	Denmark	10.6	11.5	12.3	13.4	14.4	15.1	15.6	15.5	15.5	-
핀란드	Finland	7.3	8.0	9.1	10.6	12.0	12.5	13.4	14.2	14.4	-
프랑스	France	11.6	12.1	12.9	13.5	13.9	12.9	14.0	15.2	15.4	-
독일	Germany	8.3	9.3	10.3	11.4	12.2	11.7	12.2	15.5	15.6	-
그리스	Greece	8.1	9.0	11.1	12.2	13.1	13.2	13.8	15.6	16.0	-
헝가리	Hungary	9.0	10.3	11.6	12.6	13.4	12.4	13.3	14.0	14.1	-
아이슬란드	Iceland	8.1	8.4	8.8	9.2	9.9	10.2	10.6	11.3	11.5	-
아일랜드	Ireland	11.1	11.1	11.1	10.9	10.7	10.8	11.4	11.4	11.4	11.4
이탈리아	Italy	9.2	10.0	10.9	12.3	13.6	13.0	-	16.0	16.3	-
일본	Japan	5.7	6.3	7.1	8.0	9.1	10.2	11.9	14.1	14.6	-
한국	Korea	2.9	3.1	3.1	3.4	3.8	4.3	5.1	5.9	6.1	6.3
룩셈부르크	Luxembourg	-	-	-	-	13.5	13.2	-	13.9	13.7	-
멕시코	Mexico	3.2	-	3.5	-	3.2	3.3	3.7	4.0	4.1	4.2
네덜란드	Netherlands	9.0	9.6	10.2	10.8	11.5	12.1	12.8	13.2	13.3	-
뉴질랜드	New Zealand	8.7	8.3	8.5	8.8	9.8	10.4	11.0	11.3	11.3	-
노르웨이	Norway	11.1	12.0	12.9	13.7	14.8	15.7	16.3	15.8	15.6	-
폴란드	Poland	5.9	7.0	8.4	9.7	10.1	9.5	10.2	11.2	11.5	-
포르투갈	Portugal	7.9	8.6	-	10.3	9.8	12.2	13.6	14.6	14.8	-
스페인	Spain	8.1	8.8	9.6	10.3	10.8	12.0	13.4	15.1	15.5	-
스웨덴	Sweden	11.8	12.7	13.7	15.1	16.3	17.2	17.8	17.4	17.5	17.4
스위스	Switzerland	11.0	10.5	11.5	12.9	13.7	14.4	14.4	14.7	14.9	-
터키	Turkey	3.6	4.1	4.5	4.6	4.9	4.9	4.2	5.1	5.2	-
영국	United Kingdom	11.7	12.2	13.0	14.1	14.9	15.1	15.6	15.6	15.6	-
미국	United States	9.2	9.5	9.8	10.5	11.3	12.0	12.6	12.7	12.7	-

자료 : OECD, OECD 보건통계자료, 1998.

Source : OECD, OECD Health Data, 1998.

〈表 10-7〉 扶養比(20~64歲 人口 基準) : 1960~1997

Table 10-7. Dependency Ratio on the Basis of Population aged 20~64 : 1960~1997

* 19세이하 및 65세이상 인구 / 20~64세 인구 × 100

국 가	Country	1960	1965	1970	1975	1980	1985	1990	1995	1996	1997
오스트레일리아	Australia	85.4	89.0	85.1	82.1	77.8	72.8	70.4	-	-	-
오스트리아	Austria	72.1	76.5	82.1	84.9	80.5	68.7	64.7	-	-	-
벨기에	Belgium	70.8	78.5	80.2	78.5	73.8	66.5	65.7	-	-	-
캐나다	Canada	96.2	100.1	92.2	81.0	72.3	64.8	63.8	61.2	-	-
체코	Czech Republic	73.1	73.8	72.0	72.9	77.1	71.8	72.7	66.8	65.2	-
덴마크	Denmark	79.0	78.3	75.9	76.4	75.4	70.1	-	-	-	-
핀란드	Finland	85.0	84.3	75.5	69.8	67.4	64.1	63.5	65.8	65.8	-
프랑스	France	78.9	86.0	84.8	83.2	79.3	72.1	71.5	70.3	-	-
독일	Germany	65.3	68.7	75.3	76.2	72.9	61.3	56.6	58.8	59.2	-
그리스	Greece	71.9	75.8	76.1	78.3	76.9	72.5	66.6	-	-	-
헝가리	Hungary	72.0	71.0	70.4	68.1	70.6	68.1	70.1	-	-	-
아이슬란드	Iceland	105.7	109.2	105.1	98.1	89.6	82.0	78.3	-	-	-
아일랜드	Ireland	101.1	104.4	105.5	104.2	102.5	97.7	92.3	82.2	80.1	78.2
이탈리아	Italy	70.2	73.3	74.3	77.2	76.9	67.9	63.7	-	-	-
일본	Japan	84.3	75.6	66.3	64.8	65.7	64.5	62.2	-	-	-
한국	Korea	121.7	127.1	125.9	118.9	98.6	82.6	69.7	61.0	60.3	59.7
룩셈부르크	Luxembourg	-	-	-	-	66.8	60.8	-	-	-	-
멕시코	Mexico	138.0	152.9	152.6	157.3	143.8	128.4	118.9	104.8	102.3	99.8
네덜란드	Netherlands	89.5	90.3	85.1	80.9	74.5	66.8	62.1	60.1	-	-
뉴질랜드	New Zealand	97.0	100.4	98.5	93.6	88.3	79.1	75.3	72.5	72.3	72.1
노르웨이	Norway	79.6	82.6	82.3	82.4	80.5	77.9	74.6	-	-	-
폴란드	Poland	87.6	91.3	85.6	77.1	71.5	69.8	72.2	70.4	69.7	-
포르투갈	Portugal	80.9	85.5	87.2	85.1	84.7	78.5	72.9	-	-	-
스페인	Spain	77.3	79.6	82.9	84.9	82.6	77.6	71.0	-	-	-
스웨덴	Sweden	72.0	71.6	70.6	73.4	74.6	73.7	73.4	-	-	-
스위스	Switzerland	71.6	74.1	72.8	72.8	70.2	63.8	60.8	59.4	-	-
터키	Turkey	113.2	127.7	128.5	127.3	122.6	106.5	101.2	90.6	88.4	-
영국	United Kingdom	72.0	76.5	78.7	81.0	79.4	73.6	70.9	70.1	-	-
미국	United States	91.2	95.1	90.4	83.6	75.8	70.6	70.0	-	-	-

자료 : OECD, OECD 보건통계자료, 1998.

Source : OECD, OECD Health Data, 1998.

〈表 10-8〉 人口의 中位年齡 : 1960~1997
 Table 10-8. Median Age of Population : 1960~1997

단위 : 세

Unit : years

국 가	Country	1960	1965	1970	1975	1980	1985	1990	1995	1996	1997
오스트레일리아	Australia	28.0	28.0	28.0	28.0	29.4	30.8	32.1	33.0	34.0	-
오스트리아	Austria	35.0	35.0	33.7	34.0	34.6	35.2	35.6	36.0	37.0	-
벨기에	Belgium	35.0	34.0	34.0	34.0	33.0	35.0	36.0	37.0	38.0	38.0
캐나다	Canada	-	-	28.0	28.0	28.0	32.0	32.0	-	35.0	-
체코	Czech Republic	32.3	32.7	32.5	31.6	32.0	33.1	34.2	-	-	-
덴마크	Denmark	32.0	32.0	32.0	32.0	34.0	35.0	37.0	37.0	38.0	-
핀란드	Finland	28.5	28.6	29.8	30.8	33.0	34.9	36.6	38.0	38.3	-
프랑스	France	-	-	32.5	31.6	32.2	33.5	34.7	-	37.0	-
독일	Germany	33.4	33.3	33.2	34.4	35.9	36.5	37.1	37.4	37.6	-
그리스	Greece	29.0	31.0	33.0	34.0	34.0	35.0	36.0	37.0	38.0	-
헝가리	Hungary	-	-	-	-	-	-	36.3	-	38.0	-
아이슬란드	Iceland	24.0	-	-	24.0	26.0	28.0	29.0	31.0	-	-
아일랜드	Ireland	-	-	-	-	-	-	29.0	30.0	31.0	31.0
이탈리아	Italy	31.0	32.0	32.0	33.0	33.0	35.0	36.0	38.0	39.0	-
일본	Japan	-	-	28.0	32.0	32.0	37.0	37.0	-	40.0	-
한국	Korea	18.0	17.3	17.5	18.6	20.8	23.3	26.0	28.3	28.7	29.2
룩셈부르크	Luxembourg	-	-	-	34.0	34.0	36.0	36.0	36.0	37.0	-
멕시코	Mexico	-	-	-	-	-	-	19.1	-	21.0	-
네덜란드	Netherlands	28.0	28.0	28.0	29.0	31.0	32.0	34.0	35.0	36.0	-
뉴질랜드	New Zealand	26.9	24.8	24.6	26.3	27.8	29.4	31.1	-	32.0	-
노르웨이	Norway	34.0	34.0	32.0	32.0	33.0	34.0	35.0	36.0	36.0	-
폴란드	Poland	26.7	27.7	28.3	28.6	29.7	31.0	32.4	34.0	-	-
포르투갈	Portugal	-	-	-	-	-	31.0	33.0	35.0	36.0	36.0
스페인	Spain	-	-	-	30.0	30.0	31.0	33.0	35.0	36.0	-
스웨덴	Sweden	36.0	36.0	35.0	35.0	35.0	37.0	38.0	37.6	37.8	37.9
스위스	Switzerland	32.0	31.0	31.0	-	-	36.0	36.0	37.0	38.0	-
터키	Turkey	20.3	19.3	19.0	19.5	19.9	20.9	22.2	-	24.0	-
영국	United Kingdom	-	-	-	33.0	34.0	35.0	35.0	36.0	37.0	-
미국	United States	-	-	28.0	28.0	32.0	32.0	32.0	-	35.0	-

자료 : OECD, OECD 보건통계자료, 1998.

Source : OECD, OECD Health Data, 1998.

〈表 10-9〉 嬰兒死亡率(出生 1,000名當) : 1960~1997

Table 10-9. Infant Mortality Rate per 1,000 Live Births : 1960~1997

* 출생 1,000명당 1년 이내 사망아수

* deaths before 1 year per 1,000 live births

국 가	Country	1960	1965	1970	1975	1980	1985	1990	1995	1996	1997
오스트레일리아	Australia	20.2	18.7	17.9	14.3	10.7	9.9	8.2	5.7	5.8	-
오스트리아	Austria	37.5	28.3	25.9	20.5	14.3	11.2	7.8	5.4	5.1	-
벨기에	Belgium	31.2	23.7	21.1	16.1	12.1	9.8	8.0	7.0	6.0	-
캐나다	Canada	27.3	23.6	18.8	14.3	10.4	8.0	6.8	6.0	6.0	-
체코	Czech Republic	20.0	23.7	20.2	19.4	16.9	12.5	10.8	7.7	6.0	-
덴마크	Denmark	21.5	18.7	14.2	10.4	8.4	7.9	7.5	5.4	5.2	-
핀란드	Finland	21.0	17.6	13.2	10.0	7.6	6.3	5.6	4.0	4.0	-
프랑스	France	27.4	21.9	18.2	13.8	10.0	8.3	7.3	4.9	4.9	5.1
독일	Germany	33.8	23.9	23.6	19.8	12.6	8.9	7.0	5.3	5.0	-
그리스	Greece	40.1	34.3	29.6	24.0	17.9	14.1	9.7	8.2	7.3	-
헝가리	Hungary	48.0	39.0	36.0	33.0	23.0	20.0	15.0	11.0	10.6	-
아이슬란드	Iceland	13.0	15.0	13.2	12.5	7.7	4.9	5.9	6.1	3.7	-
아일랜드	Ireland	29.3	25.3	19.5	17.5	11.1	8.9	8.2	6.3	5.5	-
이탈리아	Italy	43.9	36.0	29.6	21.2	14.6	10.5	8.2	6.2	5.8	-
일본	Japan	30.7	18.5	13.1	10.0	7.5	5.5	4.6	4.3	3.8	-
한국	Korea	-	-	45.0	-	-	13.0	13.0	9.0	9.0	-
룩셈부르크	Luxembourg	31.5	24.0	24.9	14.8	11.5	9.0	7.4	5.0	4.9	-
멕시코	Mexico	74.0	61.0	68.0	49.0	40.0	28.0	24.0	17.0	17.0	-
네덜란드	Netherlands	17.9	14.4	12.7	10.6	8.6	8.0	7.1	5.5	5.2	-
뉴질랜드	New Zealand	22.6	19.6	16.8	15.9	12.9	10.8	8.4	7.0	7.4	6.9
노르웨이	Norway	18.9	16.8	12.7	11.1	8.1	8.5	7.0	4.0	4.0	-
폴란드	Poland	-	-	-	-	25.5	-	19.3	13.6	12.3	-
포르투갈	Portugal	77.5	64.9	55.1	38.9	24.3	17.8	11.0	7.4	6.9	-
스페인	Spain	43.7	35.9	26.3	18.8	12.3	8.9	7.6	5.5	5.0	-
스웨덴	Sweden	16.6	13.3	11.0	8.6	6.9	6.8	6.0	4.1	4.0	-
스위스	Switzerland	21.1	17.8	15.1	10.7	9.1	6.9	6.8	5.0	4.7	-
터키	Turkey	197.4	174.3	151.0	128.6	95.3	75.3	59.3	44.4	42.2	-
영국	United Kingdom	22.5	19.6	18.5	16.0	12.1	9.4	7.9	6.0	6.1	-
미국	United States	26.0	24.7	20.0	16.1	12.6	10.6	9.2	8.0	7.8	-

자료 : OECD, OECD 보건통계자료, 1998.

Source : OECD, OECD Health Data, 1998.

〈表 10-10〉 出生率(出生

Table 10-10. Crude Birth Rate

* 인구 1,000명당 출생아수

국 가	1960	1965	1970	1975	1980	1985	1986	1987	1988
오스트레일리아	22.4	19.6	20.6	16.8	15.4	15.4	15.2	15.0	14.9
오스트리아	17.9	17.9	15.0	12.4	12.0	11.5	11.5	11.4	11.6
벨기에	17.0	16.4	14.6	12.1	12.7	11.6	11.9	11.9	12.0
캐나다	26.9	21.3	17.5	15.8	15.5	14.8	14.7	14.4	14.5
체코	13.3	15.1	15.1	19.1	14.9	13.1	12.9	12.7	12.8
덴마크	16.6	18.0	14.4	14.2	11.2	10.5	10.8	11.0	11.5
핀란드	18.5	17.1	14.1	14.0	13.2	12.9	12.4	12.1	12.8
프랑스	17.9	17.7	16.7	14.1	14.8	13.9	14.1	13.8	13.8
독일	17.4	17.7	13.4	9.7	10.1	9.6	10.3	10.5	11.0
그리스	18.9	17.7	16.5	15.7	15.4	11.7	11.3	10.7	10.8
헝가리	14.7	13.1	14.7	18.4	13.9	12.2	12.1	11.9	11.7
아이슬란드	28.0	24.6	19.7	20.1	19.8	16.0	16.0	17.0	18.7
아일랜드	21.4	21.1	21.9	21.1	21.8	17.6	17.4	16.5	15.4
이탈리아	18.4	19.5	17.0	15.2	11.6	10.4	9.9	9.9	10.2
일본	17.2	18.6	18.8	17.1	13.6	11.9	11.4	11.1	10.8
한국	42.1	-	29.9	-	22.7	16.2	15.6	15.1	15.2
룩셈부르크	15.9	16.0	13.0	11.1	11.5	11.2	11.7	11.3	12.3
멕시코	46.1	-	43.5	39.7	35.2	31.2	30.5	29.9	29.2
네덜란드	20.8	19.9	18.3	13.0	12.8	12.3	12.7	12.8	12.7
뉴질랜드	26.4	22.8	22.0	18.3	16.1	15.8	16.1	16.7	17.4
노르웨이	17.3	17.7	16.8	14.1	12.5	12.3	12.5	12.9	13.8
폴란드	22.6	17.4	16.8	19.0	19.5	18.2	17.0	16.1	15.6
포르투갈	24.2	23.0	20.0	19.1	16.3	13.2	12.8	12.4	12.3
스페인	21.8	21.1	19.6	18.8	15.2	11.8	11.3	11.0	10.8
스웨덴	13.6	15.9	13.7	12.7	11.7	11.8	12.2	12.5	13.3
스위스	17.7	19.1	16.1	12.4	11.7	11.5	11.7	11.7	12.2
터키	46.0	-	-	-	30.0	31.9	30.2	30.1	30.0
영국	17.5	18.4	16.2	12.4	13.4	13.3	13.3	13.6	13.8
미국	23.7	19.6	18.2	14.6	15.9	15.7	15.5	15.6	15.9

자료 : OECD, OECD 보건통계자료, 1998.

1,000名當) : 1960~1997

per 1,000 Population : 1960~1997

* Births per 1,000 population

1989	1990	1991	1992	1993	1994	1995	1996	1997	Country
14.9	15.4	14.9	15.1	14.7	14.5	14.2	13.9	-	Australia
11.6	11.7	12.1	12.0	11.9	11.5	-	-	-	Austria
12.2	12.4	12.6	12.4	11.9	11.4	-	-	-	Belgium
14.5	15.3	14.9	14.0	13.4	13.2	12.8	-	-	Canada
12.4	12.6	12.5	11.8	11.7	10.3	9.3	8.8	-	Czech Republic
12.0	12.3	12.6	13.1	13.0	13.4	13.4	12.9	-	Denmark
12.8	13.1	13.0	13.2	12.8	12.8	12.3	11.8	-	Finland
13.6	13.5	13.3	12.9	12.3	12.3	12.5	12.6	-	France
11.0	11.5	10.4	10.0	9.8	9.5	9.4	9.7	-	Germany
10.1	10.1	10.1	10.1	9.8	10.0	9.7	-	-	Greece
11.7	12.1	12.3	11.8	11.4	11.2	11.0	10.4	-	Hungary
18.0	18.8	17.6	17.7	17.5	16.7	16.0	16.1	-	Iceland
14.8	15.1	15.0	14.5	13.7	13.4	-	-	-	Ireland
10.0	10.1	12.7	9.9	10.4	9.4	9.1	9.2	-	Italy
10.2	10.0	9.9	9.8	9.5	9.9	9.5	-	-	Japan
15.2	15.3	16.5	16.8	16.1	16.1	15.8	15.2	-	Korea
12.4	13.0	12.9	12.9	13.6	13.6	13.2	-	-	Luxembourg
28.7	28.0	27.4	26.8	26.2	25.6	25.1	24.5	-	Mexico
12.7	13.2	13.2	13.0	12.8	12.7	12.3	12.1	-	Netherlands
17.4	17.9	17.6	17.2	16.9	16.3	16.2	15.5	-	New Zealand
14.0	14.4	14.3	14.1	13.8	13.9	13.8	-	-	Norway
14.9	14.3	14.3	13.5	12.8	12.5	11.2	11.1	-	Poland
12.0	11.8	11.8	11.7	11.6	11.0	10.8	11.1	-	Portugal
10.5	10.3	10.1	10.0	9.9	9.3	9.2	9.0	-	Spain
13.7	14.5	14.4	14.2	13.5	12.8	11.7	10.7	-	Sweden
12.2	12.5	12.7	12.6	12.1	11.9	11.7	11.7	-	Switzerland
29.9	29.3	29.0	28.3	22.9	22.8	22.4	22.0	-	Turkey
13.6	13.9	13.8	13.5	13.1	12.9	12.5	13.0	-	United Kingdom
16.2	16.7	16.2	15.8	15.6	15.1	14.8	14.5	-	United States

Source : OECD, OECD Health Data, 1998.

〈表 10-11〉 死亡率(人口)
Table 10-11. Crude Death Rate

* 인구 1,000명당 사망자수

국 가	1960	1965	1970	1975	1980	1985	1986	1987	1988
오스트레일리아	8.6	8.8	9.0	7.8	7.4	7.5	7.2	7.2	7.2
오스트리아	12.7	13.0	13.2	12.7	12.2	11.9	11.5	11.2	11.0
벨기에	12.4	12.1	12.3	12.2	11.5	11.2	11.2	10.7	10.6
캐나다	7.8	7.5	7.3	7.3	7.2	7.2	7.3	7.2	7.3
체코	9.7	10.7	12.6	12.4	13.1	12.7	12.8	12.3	12.1
덴마크	9.6	10.0	9.7	10.1	10.9	11.3	11.3	11.3	11.5
핀란드	9.0	9.6	9.6	9.3	9.2	9.8	9.6	9.7	9.9
프랑스	11.3	11.0	10.6	10.6	10.1	10.0	9.9	9.5	9.4
독일	11.6	11.5	12.1	12.1	11.6	11.5	11.5	11.3	11.2
그리스	7.3	7.9	8.4	8.9	9.1	9.3	9.2	9.6	9.2
헝가리	10.2	10.7	11.6	12.4	13.6	14.0	14.0	13.6	13.4
아이슬란드	6.6	6.7	7.1	6.5	6.7	6.8	6.6	7.0	7.3
아일랜드	11.5	11.5	11.4	10.4	9.8	9.4	9.5	8.9	8.9
이탈리아	9.6	9.9	9.8	10.0	9.9	9.7	9.8	9.4	9.5
일본	7.6	7.1	6.9	6.3	6.2	6.3	6.2	6.2	6.5
한국	-	-	-	-	7.3	6.0	5.9	6.0	5.7
룩셈부르크	11.8	12.3	12.4	12.2	11.2	10.9	10.9	10.8	10.2
멕시코	11.5	-	10.1	7.3	6.5	5.5	5.2	5.1	5.1
네덜란드	7.5	7.9	8.4	8.3	8.0	8.5	8.6	8.3	8.4
뉴질랜드	8.8	8.7	8.8	8.1	8.5	8.4	8.3	8.3	8.3
노르웨이	9.2	9.5	10.0	9.9	10.1	10.7	10.5	10.7	10.8
폴란드	7.6	7.4	8.3	8.8	9.9	10.3	10.1	10.1	9.9
포르투갈	10.5	10.5	10.3	10.2	9.9	9.6	9.4	9.3	9.5
스페인	8.6	8.5	8.4	8.4	7.7	8.1	8.0	8.0	8.2
스웨덴	10.0	10.1	10.0	10.8	11.1	11.3	11.1	11.1	11.5
스위스	9.8	9.5	9.2	8.8	9.4	9.2	9.2	9.1	9.2
터키	-	9.0	7.6	-	7.5	9.0	8.3	8.1	7.9
영국	11.5	11.5	11.7	11.8	11.8	11.9	11.6	11.3	11.4
미국	9.5	9.4	9.5	8.8	8.8	8.7	8.7	8.7	8.8

자료 : OECD, OECD 보건통계자료, 1998.

1,000名當) : 1960~1997

per 1,000 Population : 1960~1997

* Deaths per 1,000 population

1989	1990	1991	1992	1993	1994	1995	1996	1997	Country
7.4	7.0	6.9	7.1	6.9	7.1	6.9	7.0	-	Australia
10.9	10.7	10.7	10.5	10.3	10.0	-	-	-	Austria
10.8	10.5	10.4	10.5	10.6	10.7	-	-	-	Belgium
7.3	7.2	7.1	7.0	7.0	7.2	7.1	-	-	Canada
12.3	12.5	12.1	11.7	11.4	11.4	11.4	10.9	-	Czech Republic
11.5	11.9	11.6	11.8	12.1	11.8	-	-	-	Denmark
9.9	10.0	9.8	9.9	10.1	9.4	9.6	9.6	-	Finland
9.4	9.4	9.2	9.1	9.2	9.0	9.1	9.2	9.2	France
11.2	11.3	11.4	11.0	11.1	10.9	10.8	10.8	-	Germany
9.2	9.3	9.4	9.5	9.4	9.4	9.6	9.6	-	Greece
13.9	14.1	14.0	14.4	14.6	14.3	14.2	14.0	-	Hungary
6.8	6.7	7.0	6.6	6.6	6.5	7.2	7.0	-	Iceland
9.1	9.0	8.9	8.7	9.0	8.6	8.8	8.7	-	Ireland
9.4	9.5	9.5	9.6	9.5	9.6	9.5	9.4	-	Italy
6.4	6.7	6.7	6.9	7.1	7.0	-	-	-	Japan
5.7	5.8	5.7	5.5	5.4	5.5	5.4	5.3	-	Korea
10.6	9.9	9.7	10.2	9.8	-	-	-	-	Luxembourg
5.2	5.1	4.8	4.7	4.7	4.7	4.6	4.5	-	Mexico
8.7	8.6	8.6	8.6	8.7	8.7	-	-	-	Netherlands
8.1	7.9	7.8	7.9	7.8	7.7	7.8	-	-	New Zealand
10.7	10.9	10.5	10.4	10.7	10.2	-	-	-	Norway
10.1	10.2	10.6	10.3	10.2	10.0	10.0	10.0	-	Poland
9.3	10.4	10.0	10.2	10.8	10.0	10.4	10.8	-	Portugal
8.3	8.6	8.7	8.7	8.7	8.6	-	-	-	Spain
10.8	11.1	11.0	10.9	11.1	10.5	10.6	-	-	Sweden
9.2	9.5	9.2	9.1	9.0	8.9	9.0	8.9	-	Switzerland
7.8	7.8	7.0	7.0	7.8	6.6	-	-	-	Turkey
11.5	11.2	11.2	11.0	11.3	-	-	-	-	United Kingdom
8.7	8.6	8.5	8.5	8.7	8.8	-	-	-	United States

Source : OECD, OECD Health Data, 1998.

〈表 10-12〉 標準化 死亡率

Table 10-12. Standardized Death Rate

국 가	1960	1965	1970	1975	1980	1985	1986	1987	1988
오스트레일리아	11.4	11.4	11.7	10.0	8.9	8.3	7.7	7.7	7.6
오스트리아	12.5	12.1	12.1	11.1	10.2	9.3	9.0	8.7	8.4
벨기에	12.4	11.7	11.5	10.9	10.0	9.0	8.8	8.3	8.2
캐나다	11.1	10.4	9.8	9.3	8.3	7.6	7.7	7.5	7.5
체코	11.5	11.9	12.8	12.2	12.5	12.0	12.2	11.7	11.5
덴마크	10.6	10.5	9.6	9.2	9.2	8.9	8.8	8.7	8.7
핀란드	13.3	13.9	12.5	10.9	9.7	9.3	8.9	8.8	8.8
프랑스	11.4	10.9	9.7	9.4	8.5	7.9	8.0	7.3	7.2
독일	-	13.9	13.9	13.2	11.5	10.4	10.2	9.9	9.7
그리스	10.0	9.8	8.8	8.6	8.3	8.1	7.8	8.0	7.6
헝가리	12.9	12.6	12.5	12.4	13.0	12.8	12.7	12.3	12.0
아이슬란드	8.8	9.1	9.2	7.8	7.4	7.1	6.8	7.2	7.4
아일랜드	12.1	12.0	12.1	11.5	11.1	10.4	10.5	9.6	9.7
이탈리아	11.6	11.4	10.4	10.0	9.1	8.4	8.2	7.8	7.7
일본	13.2	12.1	10.8	9.1	7.9	6.9	6.6	6.3	6.4
한국	12.1	-	9.4	-	6.7	6.0	5.9	6.0	5.8
룩셈부르크	-	12.7	12.2	11.6	10.7	9.8	9.5	9.5	8.9
멕시코	-	-	13.8	-	-	10.6	10.3	10.3	10.4
네덜란드	9.7	9.6	9.6	9.1	8.1	7.9	7.9	7.5	7.5
뉴질랜드	11.1	11.3	11.4	10.6	10.3	9.4	9.0	8.9	8.8
노르웨이	9.5	9.3	9.3	8.8	8.2	8.1	7.8	7.9	7.9
폴란드	13.5	13.4	13.3	13.0	13.8	13.9	13.5	13.5	13.0
포르투갈	13.2	12.9	12.6	12.4	11.2	10.0	9.6	9.3	9.4
스페인	11.4	10.4	-	9.7	8.2	7.8	7.6	7.3	7.4
스웨덴	10.2	9.5	8.8	8.8	8.3	7.7	7.5	7.4	7.5
스위스	11.1	10.6	9.9	8.7	8.2	7.4	7.3	7.0	7.0
터키	-	-	-	-	-	-	-	-	-
영국	11.4	11.1	11.0	10.4	9.8	9.2	8.9	8.6	8.5
미국	11.6	11.3	10.8	9.5	8.9	8.4	8.3	8.2	8.2

자료 : OECD, OECD 보건통계자료, 1998.

(人口 1,000名當) : 1960~1997

per 1,000 Population : 1960~1997

1989	1990	1991	1992	1993	1994	1995	1996	1997	Country
7.8	7.2	7.0	7.0	6.7	-	-	-	-	Australia
8.3	8.1	8.1	8.0	7.8	7.6	-	-	-	Austria
8.2	-	-	-	-	-	-	-	-	Belgium
7.3	7.1	7.0	6.7	6.8	6.8	6.7	-	-	Canada
11.6	11.7	11.2	10.8	10.5	10.3	10.3	9.7	-	Czech Republic
8.6	8.7	8.5	8.5	8.7	-	-	-	-	Denmark
8.7	8.7	8.4	8.3	8.3	7.7	7.7	-	-	Finland
7.1	6.9	6.8	6.7	6.7	-	-	-	-	France
9.7	9.6	9.9	9.5	9.5	9.3	9.1	8.9	-	Germany
7.5	7.4	7.3	7.4	7.2	7.0	-	-	-	Greece
12.3	12.6	12.5	12.8	13.0	12.6	-	-	-	Hungary
6.9	6.8	6.9	6.6	6.5	6.3	-	-	-	Iceland
9.6	9.3	9.0	8.8	9.0	-	-	-	-	Ireland
7.4	7.4	7.3	7.1	-	-	-	-	-	Italy
6.1	6.2	6.0	6.0	5.9	5.7	-	-	-	Japan
5.7	5.8	5.7	5.5	5.4	5.5	5.4	-	-	Korea
8.9	8.4	8.2	8.1	8.0	7.4	-	-	-	Luxembourg
10.2	9.9	9.5	9.2	9.2	-	-	-	-	Mexico
7.6	8.6	7.4	7.3	9.0	8.7	8.8	-	-	Netherlands
8.5	8.1	8.0	7.9	7.8	-	-	-	-	New Zealand
7.7	7.7	7.5	7.3	7.5	-	-	-	-	Norway
13.1	13.2	13.6	13.1	13.0	12.7	12.5	-	-	Poland
9.0	9.3	9.3	8.9	9.3	8.6	-	-	-	Portugal
7.3	7.4	7.3	7.0	-	-	-	-	-	Spain
7.1	7.1	7.0	6.9	6.9	-	-	-	-	Sweden
6.9	7.1	6.8	6.7	6.6	6.4	-	-	-	Switzerland
-	-	-	-	-	-	-	-	-	Turkey
8.5	8.2	8.1	7.9	-	-	-	-	-	United Kingdom
8.0	8.0	7.8	7.7	-	-	-	-	-	United States

Source : OECD, OECD Health Data, 1998.

〈表 10-13〉 周産期 死亡率 : 1960~1997

Table 10-13. Perinatal Mortality Rate per 1,000 Total Births : 1960~1997

* 사산 및 출생 1,000명당 1주 이내 사망아수		* Deaths within 1 week per 1,000 still and live births									
국 가	Country	1960	1965	1970	1975	1980	1985	1990	1995	1996	1997
오스트레일리아	Australia	28.5	24.8	22.5	18.7	8.9	6.9	6.1	5.0	5.3	-
오스트리아	Austria	35.0	29.5	27.0	21.2	14.1	10.1	6.9	6.9	7.1	-
벨기에	Belgium	31.9	27.3	23.3	20.0	14.0	10.8	8.9	-	-	-
캐나다	Canada	28.4	26.0	21.8	-	10.9	8.7	7.7	7.0	7.0	-
체코	Czech Republic	20.5	22.3	20.0	18.5	15.0	11.3	9.8	6.3	6.0	-
덴마크	Denmark	26.2	23.9	17.9	13.3	9.0	8.1	8.3	7.5	-	-
핀란드	Finland	27.5	23.6	17.0	12.4	8.4	7.3	6.2	5.1	-	-
프랑스	France	31.3	27.7	23.3	18.1	12.9	10.7	8.3	7.4	-	-
독일	Germany	36.3	29.0	26.7	19.4	11.6	7.9	6.0	6.9	6.8	-
그리스	Greece	26.4	29.4	26.8	25.5	19.9	15.7	11.9	10.4	9.6	-
헝가리	Hungary	35.0	35.0	34.0	31.0	23.0	19.0	14.0	9.0	-	-
아이슬란드	Iceland	19.7	24.0	18.5	15.6	8.8	5.2	6.3	6.3	-	-
아일랜드	Ireland	37.7	30.0	24.2	21.5	14.8	12.8	10.2	9.0	-	-
이탈리아	Italy	41.9	36.5	31.2	24.1	17.8	13.5	10.5	-	-	-
일본	Japan	37.8	27.7	20.3	15.2	11.1	7.6	5.5	7.0	-	-
한국	Korea	-	-	-	-	-	-	-	-	-	-
룩셈부르크	Luxembourg	32.3	30.6	24.7	16.0	9.8	7.8	6.9	7.0	-	-
멕시코	Mexico	-	-	-	-	19.5	13.8	16.5	14.5	14.0	-
네덜란드	Netherlands	26.6	23.1	18.6	13.9	11.1	9.8	9.6	7.9	7.7	-
뉴질랜드	New Zealand	27.0	-	20.0	-	12.2	8.9	7.4	6.1	-	-
노르웨이	Norway	24.0	21.3	19.0	14.1	11.0	9.1	7.5	6.1	6.5	-
폴란드	Poland	-	-	-	-	-	-	-	-	-	-
포르투갈	Portugal	41.1	38.6	37.0	31.3	23.9	19.7	12.6	9.0	8.4	-
스페인	Spain	36.6	30.9	25.5	20.9	14.4	10.9	7.5	-	-	-
스웨덴	Sweden	26.2	19.9	16.4	11.3	8.7	7.3	6.5	5.5	5.2	-
스위스	Switzerland	25.6	22.8	18.2	13.4	9.5	8.3	7.7	7.0	6.4	-
터키	Turkey	-	-	-	-	-	-	-	-	-	-
영국	United Kingdom	33.6	27.6	23.8	19.7	13.2	10.1	8.1	-	-	-
미국	United States	28.9	28.0	23.0	17.9	13.3	10.8	9.1	-	-	-

자료 : OECD, OECD 보건통계자료, 1998.

Source : OECD, OECD Health Data, 1998.

〈表 10-14〉 母性死亡比(出生 100,000名當) : 1960~1997
 Table 10-14. Maternal Mortality Ratio per 100,000 Live Births : 1960~1997

* 출생 100,000명당 모성사망수

* Maternal deaths per 100,000 live births

국 가	Country	1960	1965	1970	1975	1980	1985	1990	1995	1996	1997
오스트레일리아	Australia	53	33	26	6	10	5	6	9	5	-
오스트리아	Austria	87	42	26	17	8	7	7	1	5	-
벨기에	Belgium	-	-	20	13	6	6	3	-	-	-
캐나다	Canada	-	-	-	-	28	16	10	-	-	-
체코	Czech Republic	-	-	-	-	-	-	8	2	6	-
덴마크	Denmark	-	-	8	6	2	2	2	10	-	-
핀란드	Finland	59	20	8	7	1	4	4	1	-	-
프랑스	France	-	-	28	20	13	12	10	-	-	-
독일	Germany	106	69	52	40	21	11	7	5	6	-
그리스	Greece	67	46	28	18	18	7	1	-	2	-
헝가리	Hungary	-	-	42	27	21	26	21	15	-	-
아이슬란드	Iceland	-	-	-	23	-	-	21	-	-	-
아일랜드	Ireland	-	-	31	7	7	6	4	-	-	-
이탈리아	Italy	-	-	54	25	13	8	9	-	-	-
일본	Japan	131	88	52	29	21	16	9	7	-	-
한국	Korea	-	-	-	-	-	-	-	20	20	-
룩셈부르크	Luxembourg	-	-	-	50	-	-	20	18	-	-
멕시코	Mexico	193	-	143	105	95	68	54	53	48	-
네덜란드	Netherlands	-	-	13	11	9	4	8	7	-	-
뉴질랜드	New Zealand	-	-	-	-	-	12	5	4	-	-
노르웨이	Norway	-	-	11	7	12	2	3	-	-	-
폴란드	Poland	-	-	29	15	12	11	13	10	5	-
포르투갈	Portugal	-	-	-	43	20	10	10	8	-	-
스페인	Spain	-	-	33	22	11	4	5	-	-	-
스웨덴	Sweden	-	-	10	2	8	5	3	4	5	-
스위스	Switzerland	-	-	25	13	5	5	6	9	-	-
터키	Turkey	-	-	-	-	-	-	-	-	-	-
영국	United Kingdom	-	-	18	12	11	7	8	7	-	-
미국	United States	37	-	22	-	9	8	8	7	-	-

자료 : OECD, OECD 보건통계자료, 1998.

Source : OECD, OECD Health Data, 1998.

〈表 10-15〉 癌에 의한 死亡率(人口 10萬名當) : 1960~1997
 Table 10-15. Death Rate by Neoplasms per 100,000 Population : 1960~1997

국 가	Country	1960	1965	1970	1975	1980	1985	1990	1995	1996	1997
오스트레일리아	Australia	131.7	135.3	146.0	147.1	160.3	177.0	178.5	187.2	189.3	-
오스트리아	Austria	-	-	228.3	216.7	213.1	202.7	199.9	188.9	184.6	-
벨기에	Belgium	-	-	222.2	226.4	232.5	227.7	215.2	-	-	-
캐나다	Canada	-	-	-	-	162.6	180.4	191.1	198.6	-	-
체코	Czech Republic	207.5	236.4	252.1	258.0	260.0	261.0	274.4	277.1	270.3	-
덴마크	Denmark	-	-	213.9	214.9	232.0	232.3	231.8	234.2	-	-
핀란드	Finland	-	-	202.7	192.4	189.1	182.0	172.4	163.0	-	-
프랑스	France	-	-	192.6	202.7	204.5	205.3	201.2	-	-	-
독일	Germany	-	237.0	244.7	258.2	266.8	276.6	278.8	267.7	267.5	-
그리스	Greece	-	125.7	136.2	151.6	156.4	161.1	157.9	163.0	-	-
헝가리	Hungary	-	195.3	215.5	231.2	239.9	244.7	267.0	280.9	-	-
아이슬란드	Iceland	-	-	-	187.0	166.3	183.9	197.0	-	-	-
아일랜드	Ireland	168.1	173.1	201.6	216.0	210.0	214.1	216.7	-	-	-
이탈리아	Italy	-	-	-	-	218.6	239.9	261.1	-	-	-
일본	Japan	-	-	-	-	-	-	-	-	-	-
한국	Korea	-	-	-	-	-	85.4	110.4	112.1	111.9	-
룩셈부르크	Luxembourg	-	-	-	239.2	236.4	236.6	219.6	208.7	-	-
멕시코	Mexico	38.6	-	40.1	-	41.9	48.0	51.0	54.6	55.7	-
네덜란드	Netherlands	-	-	221.9	226.0	221.3	220.4	214.9	206.8	-	-
뉴질랜드	New Zealand	-	-	-	-	-	-	201.9	210.7	-	-
노르웨이	Norway	-	-	171.4	172.8	174.1	182.9	179.1	-	-	-
폴란드	Poland	-	-	178.0	180.6	194.8	206.1	212.8	215.4	213.8	-
포르투갈	Portugal	-	-	-	146.1	161.5	160.1	165.5	170.8	-	-
스페인	Spain	-	-	156.1	169.1	162.6	166.8	175.9	-	-	-
스웨덴	Sweden	-	-	176.7	192.4	184.1	169.6	166.2	161.3	-	-
스위스	Switzerland	-	-	204.4	202.6	196.0	204.2	193.1	-	-	-
터키	Turkey	-	-	-	-	-	-	-	-	-	-
영국	United Kingdom	-	-	216.9	217.4	220.3	224.8	220.4	206.5	-	-
미국	United States	-	-	-	-	183.9	194.0	203.2	204.9	-	-

자료 : OECD, OECD 보건통계자료, 1998.

Source : OECD, OECD Health Data, 1998.

〈表 10-16〉 交通事故에 의한 死亡率(人口 10萬名當) : 1960~1997

Table 10-16. Death Rate by Transportation Accidents per 100,000 Population : 1960~1997

국 가	Country	1960	1965	1970	1975	1980	1985	1990	1995	1996	1997
오스트레일리아	Australia	28.6	30.0	33.9	29.4	26.2	20.8	16.7	12.7	12.0	-
오스트리아	Austria	-	-	33.3	32.0	23.6	18.3	16.7	13.0	11.0	-
벨기에	Belgium	-	-	29.9	23.4	23.8	17.3	17.2	-	-	-
캐나다	Canada	-	-	-	-	24.8	17.6	14.9	11.8	-	-
체코	Czech Republic	18.2	19.1	24.4	20.9	15.1	11.8	15.2	16.5	14.8	-
덴마크	Denmark	-	-	24.0	15.9	13.0	14.0	10.9	10.2	-	-
핀란드	Finland	-	-	23.9	19.3	11.7	10.6	12.3	7.5	-	-
프랑스	France	-	-	23.5	21.8	19.7	17.3	16.8	-	-	-
독일	Germany	-	-	31.1	23.2	21.3	13.8	12.6	11.7	10.9	-
그리스	Greece	-	-	11.9	16.9	16.9	20.0	21.0	21.6	-	-
헝가리	Hungary	-	-	16.5	17.6	15.8	16.7	24.4	16.3	-	-
아이슬란드	Iceland	-	-	-	18.1	9.5	10.1	9.8	-	-	-
아일랜드	Ireland	-	-	17.1	19.6	17.1	13.3	13.2	-	-	-
이탈리아	Italy	-	-	-	-	20.7	16.7	16.7	-	-	-
일본	Japan	19.0	19.9	23.4	14.6	11.4	12.0	12.9	12.2	-	-
한국	Korea	-	-	-	-	-	18.3	39.8	38.7	38.3	-
룩셈부르크	Luxembourg	-	-	-	35.3	28.5	21.2	17.4	15.5	-	-
멕시코	Mexico	3.5	-	7.3	-	24.1	17.4	17.6	15.7	16.1	-
네덜란드	Netherlands	-	-	24.5	16.8	12.7	9.2	8.1	7.4	-	-
뉴질랜드	New Zealand	-	-	-	-	-	-	22.6	17.1	-	-
노르웨이	Norway	-	-	14.6	13.2	8.7	9.7	7.4	-	-	-
폴란드	Poland	-	-	12.2	-	-	14.4	22.4	18.5	17.2	-
포르투갈	Portugal	-	-	-	36.6	28.0	25.9	26.8	23.3	-	-
스페인	Spain	-	-	14.4	15.8	16.8	14.5	19.3	-	-	-
스웨덴	Sweden	-	-	16.2	14.3	10.4	9.2	8.2	5.3	-	-
스위스	Switzerland	-	-	26.0	19.1	18.2	13.1	12.8	-	-	-
터키	Turkey	-	-	-	-	11.1	14.7	15.0	-	-	-
영국	United Kingdom	-	-	13.8	12.0	11.3	9.1	9.1	5.8	-	-
미국	United States	-	-	-	-	25.2	20.7	19.9	17.4	-	-

자료 : OECD, OECD 보건통계자료, 1998.

Source : OECD, OECD Health Data, 1998.

〈表 10-17〉 男子 0歲의 期待餘命 : 1960~1997

Table 10-17. Male Life Expectancy at Birth : 1960~1997

단위 : 세

Unit : years

국 가	Country	1960	1965	1970	1975	1980	1985	1990	1995	1996	1997
오스트레일리아	Australia	67.9	67.7	67.4	69.2	71.0	72.4	73.9	75.0	75.2	-
오스트리아	Austria	65.4	66.6	66.5	67.7	69.0	70.4	72.3	73.5	73.9	74.1
벨기에	Belgium	67.7	68.2	67.8	68.6	70.0	70.9	72.4	73.9	74.3	-
캐나다	Canada	-	-	-	-	-	-	73.8	75.3	75.4	-
체코	Czech Republic	67.6	67.2	66.1	67.0	66.8	67.5	67.5	70.0	70.5	-
덴마크	Denmark	72.3	-	70.7	71.1	71.4	71.6	72.0	72.6	72.8	-
핀란드	Finland	64.9	-	-	67.4	69.2	70.1	70.9	72.8	73.0	73.3
프랑스	France	67.0	67.5	68.4	69.0	70.2	71.3	72.7	73.9	74.1	74.2
독일	Germany	-	67.6	67.2	68.1	69.9	71.5	72.7	73.3	73.6	-
그리스	Greece	67.5	-	70.1	-	72.2	-	74.6	75.0	75.1	-
헝가리	Hungary	65.9	66.7	66.3	66.3	65.5	65.1	65.1	65.3	66.6	-
아이슬란드	Iceland	70.7	-	-	73.0	73.7	74.7	75.7	76.5	76.2	-
아일랜드	Ireland	68.5	-	68.5	-	69.5	-	72.0	72.9	73.2	-
이탈리아	Italy	-	-	-	69.5	70.6	72.0	73.5	74.4	74.9	-
일본	Japan	65.3	67.7	69.3	71.7	73.4	74.8	75.9	76.4	77.0	-
한국	Korea	53.0	-	59.8	-	-	64.9	67.4	69.5	-	-
룩셈부르크	Luxembourg	66.1	-	67.0	-	68.0	-	72.3	72.9	73.0	-
멕시코	Mexico	58.6	57.5	58.2	60.5	62.3	65.6	67.7	69.8	70.1	70.4
네덜란드	Netherlands	71.6	-	70.9	71.4	72.4	73.1	73.8	74.6	74.7	-
뉴질랜드	New Zealand	68.7	68.2	68.3	69.0	70.0	71.0	72.4	74.2	74.3	-
노르웨이	Norway	71.3	71.1	71.0	71.7	72.3	72.6	73.4	74.8	75.4	-
폴란드	Poland	64.9	66.6	66.6	67.0	66.0	66.5	66.5	67.6	67.8	-
포르투갈	Portugal	61.7	65.3	65.3	65.2	67.7	69.7	70.9	71.0	71.2	-
스페인	Spain	67.4	-	69.6	70.4	72.5	73.3	73.4	73.2	74.4	-
스웨덴	Sweden	71.2	71.7	72.2	72.1	72.8	73.8	74.8	75.9	76.5	76.7
스위스	Switzerland	68.7	-	70.3	71.4	72.3	73.4	74.0	75.3	75.7	-
터키	Turkey	46.5	-	-	-	-	-	64.1	65.7	65.9	66.2
영국	United Kingdom	68.3	-	68.6	-	70.2	71.5	72.9	74.3	74.4	-
미국	United States	66.6	66.8	67.1	68.8	70.0	71.1	71.8	72.5	72.7	-

자료 : OECD, OECD 보건통계자료, 1998.

Source : OECD, OECD Health Data, 1998.

〈表 10-18〉 女子 0歳の 期待餘命 : 1960~1997
 Table 10-18. Female Life Expectancy at Birth : 1960~1997

단위 : 세

Unit : years

국 가	Country	1960	1965	1970	1975	1980	1985	1990	1995	1996	1997
오스트레일리아	Australia	73.9	74.2	74.2	76.2	78.1	78.8	80.1	80.9	81.1	-
오스트리아	Austria	71.9	73.0	73.4	74.7	76.1	77.3	78.9	80.1	80.2	80.5
벨기에	Belgium	73.5	74.2	74.2	75.1	76.8	77.7	79.1	80.7	81.0	-
캐나다	Canada	-	-	-	-	-	-	80.4	81.3	81.5	-
체코	Czech Republic	73.4	73.4	73.0	73.9	73.9	74.7	76.0	76.9	77.2	-
덴마크	Denmark	74.1	-	75.9	76.8	77.6	77.5	77.7	77.8	78.0	-
핀란드	Finland	71.6	-	-	75.9	77.6	78.5	78.9	80.2	80.5	80.7
프랑스	France	73.6	75.0	75.9	76.9	78.4	79.4	80.9	81.9	82.0	82.1
독일	Germany	-	73.4	73.6	74.7	76.6	78.1	79.0	79.8	79.9	-
그리스	Greece	70.7	-	73.6	-	76.6	78.4	79.4	80.2	80.4	-
헝가리	Hungary	70.1	71.5	72.1	72.4	72.7	73.1	73.7	74.5	74.7	-
아이슬란드	Iceland	75.0	-	-	79.2	79.7	80.2	80.3	80.6	80.6	-
아일랜드	Ireland	71.8	-	73.2	-	75.0	-	77.5	78.5	78.5	-
이탈리아	Italy	-	-	-	75.9	77.4	78.4	80.0	80.8	81.3	-
일본	Japan	70.2	72.9	74.7	76.9	78.8	80.5	81.9	82.9	83.6	-
한국	Korea	57.8	-	66.7	-	-	73.3	75.4	77.4	-	-
룩셈부르크	Luxembourg	71.9	-	73.9	-	75.1	-	78.5	79.4	80.0	-
멕시코	Mexico	59.1	61.4	62.5	66.4	69.5	72.2	74.0	76.2	76.5	76.7
네덜란드	Netherlands	75.5	-	76.6	77.6	79.2	79.7	80.1	80.4	80.4	-
뉴질랜드	New Zealand	73.9	74.1	74.6	75.3	76.3	77.3	78.3	79.5	79.8	-
노르웨이	Norway	75.8	76.5	77.3	78.1	79.2	79.4	79.8	80.8	81.1	-
폴란드	Poland	70.6	72.4	73.3	74.3	74.4	74.8	75.5	76.4	76.8	-
포르투갈	Portugal	67.2	69.3	71.0	72.6	-	76.7	77.9	78.2	78.5	-
스페인	Spain	72.2	-	75.1	76.2	78.6	79.7	80.5	81.2	81.6	-
스웨덴	Sweden	74.9	76.1	77.1	77.9	78.8	79.7	80.4	81.3	81.5	81.6
스위스	Switzerland	74.1	-	76.2	77.8	78.8	80.1	80.9	81.7	81.9	-
터키	Turkey	49.7	-	-	-	-	-	68.4	70.3	70.5	70.8
영국	United Kingdom	74.2	-	75.2	-	75.9	77.4	78.6	79.7	79.3	-
미국	United States	73.1	73.8	74.7	76.6	77.4	78.2	78.8	79.2	79.4	-

자료 : OECD, OECD 보건통계자료, 1998.

Source : OECD, OECD Health Data, 1998.

〈表 10-19〉 男子 40勢의 期待餘命 : 1960~1997
 Table 10-19. Male Life Expectancy at Age 40 : 1960~1997

단위 : 년

Unit : years

국 가	Country	1960	1965	1970	1975	1980	1985	1990	1995	1996	1997
오스트레일리아	Australia	31.8	31.5	31.2	32.6	33.9	35.1	36.4	37.2	37.4	-
오스트리아	Austria	31.2	31.3	31.2	31.8	32.5	33.4	34.7	35.7	35.9	36.1
벨기에	Belgium	31.4	31.8	31.6	-	33.0	-	34.8	36.1	36.4	-
캐나다	Canada	-	-	-	-	-	-	36.2	37.5	-	-
체코	Czech Republic	31.6	31.4	30.2	30.7	30.2	30.4	30.3	32.3	-	-
덴마크	Denmark	34.2	-	33.8	33.8	33.7	34.0	34.3	34.6	-	-
핀란드	Finland	29.7	-	-	30.6	31.8	32.4	33.5	34.8	35.1	-
프랑스	France	31.7	31.6	32.3	32.4	33.3	34.0	35.5	36.3	36.4	-
독일	Germany	-	31.8	31.6	31.9	32.9	33.8	34.8	35.2	35.5	-
그리스	Greece	34.0	-	35.1	-	35.6	35.6	37.0	37.4	37.4	-
헝가리	Hungary	32.2	32.1	31.5	31.1	29.6	29.1	28.8	28.3	28.8	-
아이슬란드	Iceland	35.2	-	-	35.9	36.4	37.1	37.7	38.3	38.0	-
아일랜드	Ireland	32.8	-	31.8	-	32.0	-	34.1	-	-	-
이탈리아	Italy	-	-	-	32.9	33.4	34.3	35.8	-	-	-
일본	Japan	31.0	31.7	32.7	34.4	35.5	36.6	37.6	37.9	38.5	-
한국	Korea	-	-	27.5	-	-	29.1	-	32.4	-	-
룩셈부르크	Luxembourg	31.7	-	30.8	-	31.3	-	34.6	-	-	-
멕시코	Mexico	31.0	31.1	31.2	31.5	31.8	33.2	34.4	35.2	35.3	35.5
네덜란드	Netherlands	34.8	-	33.7	-	34.6	-	35.2	35.7	35.8	-
뉴질랜드	New Zealand	32.7	32.0	32.0	32.5	33.2	34.1	35.5	36.7	-	-
노르웨이	Norway	35.1	34.5	34.1	34.5	34.8	35.0	35.6	36.6	37.1	-
폴란드	Poland	32.1	32.5	31.8	31.6	30.4	30.2	30.2	30.8	-	-
포르투갈	Portugal	31.9	-	32.0	-	-	33.7	33.7	34.8	34.6	-
스페인	Spain	33.1	-	33.4	33.8	35.4	35.8	36.3	36.7	36.7	-
스웨덴	Sweden	34.5	34.8	35.0	34.7	34.8	35.7	36.7	37.6	37.9	-
스위스	Switzerland	32.8	-	33.6	34.4	35.1	35.9	36.6	37.6	37.8	-
터키	Turkey	29.9	30.2	30.6	30.9	31.2	31.2	31.5	-	-	-
영국	United Kingdom	31.9	-	31.8	-	32.7	33.7	35.0	-	-	-
미국	United States	31.2	31.3	31.5	32.7	33.5	34.2	35.1	35.6	35.9	-

자료 : OECD, OECD 보건통계자료, 1998.

Source : OECD, OECD Health Data, 1998.

〈表 10-20〉 女子 40歲의 期待餘命 : 1960~1997
 Table 10-20. Female Life Expectancy at Age 40 : 1960-1997

단위 : 년

Unit : years

국 가	Country	1960	1965	1970	1975	1980	1985	1990	1995	1996	1997
오스트레일리아	Australia	36.8	36.9	36.8	38.4	39.9	40.5	41.5	42.1	42.3	-
오스트리아	Austria	36.1	36.3	36.5	37.4	38.2	39.0	40.3	41.2	41.3	41.6
벨기에	Belgium	36.3	36.8	36.9	-	38.8	-	40.6	42.0	42.2	-
캐나다	Canada	-	-	-	-	-	-	41.9	42.5	-	-
체코	Czech Republic	36.0	36.2	35.8	36.5	36.1	36.6	37.5	38.4	-	-
덴마크	Denmark	36.7	-	38.1	38.5	38.9	39.1	39.2	39.0	-	-
핀란드	Finland	35.0	-	-	37.7	39.0	39.7	40.2	41.3	41.5	-
프랑스	France	37.2	37.7	38.4	39.1	40.3	41.1	42.4	43.2	43.3	-
독일	Germany	-	36.4	36.5	37.3	38.7	39.6	40.4	40.9	41.1	-
그리스	Greece	36.6	-	37.8	-	39.0	39.6	41.0	41.5	41.6	-
헝가리	Hungary	35.0	35.6	35.8	35.9	35.5	35.7	36.1	36.4	36.6	-
아이슬란드	Iceland	38.0	-	-	-	41.0	41.4	41.4	41.8	41.7	-
아일랜드	Ireland	35.4	-	35.8	-	36.2	-	38.9	-	-	-
이탈리아	Italy	-	-	-	38.4	39.4	40.0	41.3	-	-	-
일본	Japan	34.9	35.9	37.0	38.8	40.2	41.7	43.0	43.9	44.6	-
한국	Korea	-	-	33.8	-	-	36.7	-	39.2	-	-
룩셈부르크	Luxembourg	35.8	-	36.4	-	37.1	-	40.2	-	-	-
멕시코	Mexico	33.2	33.7	34.0	35.4	36.5	37.7	38.6	39.9	40.0	40.1
네덜란드	Netherlands	37.8	-	38.7	-	40.7	-	40.9	41.0	41.0	-
뉴질랜드	New Zealand	37.0	36.8	37.1	37.7	38.4	39.2	40.0	41.1	-	-
노르웨이	Norway	38.3	38.7	39.1	39.7	40.6	40.8	41.1	41.8	42.0	-
폴란드	Poland	36.2	36.7	36.9	37.2	37.0	37.1	37.6	38.3	-	-
포르투갈	Portugal	36.2	-	36.6	-	-	-	39.3	40.3	40.2	-
스페인	Spain	36.8	-	37.8	38.6	40.5	41.2	42.0	42.8	42.9	-
스웨덴	Sweden	37.2	38.1	38.9	39.5	40.4	41.0	41.6	42.4	42.4	-
스위스	Switzerland	37.0	-	38.4	39.7	40.5	41.6	42.3	43.0	43.1	-
터키	Turkey	32.0	32.7	33.2	33.8	34.2	34.8	35.4	-	-	-
영국	United Kingdom	36.9	-	37.5	-	38.2	38.9	39.9	-	-	-
미국	United States	36.5	37.1	37.8	39.1	39.7	40.0	40.6	40.7	40.7	-

자료 : OECD, OECD 보건통계자료, 1998.

Source : OECD, OECD Health Data, 1998.

〈表 10-21〉 男子 65歲의 期待餘命 : 1960~1997
 Table 10-21. Male Life Expectancy at Age 65 : 1960~1997

단위 : 년

Unit : years

국 가	Country	1960	1965	1970	1975	1980	1985	1990	1995	1996	1997
오스트레일리아	Australia	12.5	12.2	11.9	13.1	13.7	14.3	15.2	15.7	15.8	-
오스트리아	Austria	12.0	11.8	11.7	12.2	12.9	13.6	14.4	15.2	15.3	15.4
벨기에	Belgium	12.4	12.5	12.1	-	13.0	-	14.0	15.1	15.3	-
캐나다	Canada	-	-	-	-	-	-	-	16.2	16.3	-
체코	Czech Republic	12.0	11.9	11.2	11.6	11.5	11.7	11.8	12.8	12.9	-
덴마크	Denmark	-	-	-	-	-	13.9	14.1	14.2	14.2	-
핀란드	Finland	11.5	-	-	12.0	12.5	12.9	13.7	14.5	14.6	-
프랑스	France	12.5	12.7	13.0	13.2	13.6	14.4	15.6	16.1	16.1	-
독일	Germany	-	12.2	12.0	12.2	13.0	13.6	14.3	14.7	14.9	-
그리스	Greece	13.5	-	13.9	-	14.6	-	15.7	16.1	16.1	-
헝가리	Hungary	12.3	12.2	12.0	12.0	11.6	11.7	12.0	12.1	12.1	-
아이슬란드	Iceland	-	-	-	-	15.8	16.1	16.1	16.5	16.2	-
아일랜드	Ireland	-	-	-	-	-	-	-	-	-	-
이탈리아	Italy	-	-	-	-	-	13.9	14.9	15.6	15.7	-
일본	Japan	11.6	11.9	12.5	13.7	14.6	15.5	16.2	16.5	16.9	-
한국	Korea	-	-	9.6	-	-	11.2	-	13.2	-	-
룩셈부르크	Luxembourg	-	-	-	-	-	-	14.2	-	-	-
멕시코	Mexico	13.8	13.8	13.9	14.1	14.2	14.7	15.3	15.5	15.5	15.6
네덜란드	Netherlands	-	-	-	-	-	-	14.1	14.4	14.4	-
뉴질랜드	New Zealand	-	12.4	12.4	12.8	13.2	13.7	14.7	15.4	15.5	-
노르웨이	Norway	14.5	14.2	13.8	14.1	14.3	14.3	14.6	15.5	15.5	-
폴란드	Poland	12.7	12.8	12.5	12.5	12.0	12.1	12.4	12.9	13.0	-
포르투갈	Portugal	-	-	-	-	-	-	13.8	14.4	14.3	-
스페인	Spain	13.1	-	13.3	13.6	14.8	15.1	15.5	15.8	15.8	-
스웨덴	Sweden	-	-	14.2	14.0	14.3	14.7	15.3	16.0	16.1	-
스위스	Switzerland	-	-	-	-	-	15.1	15.4	16.1	16.3	-
터키	Turkey	-	-	-	-	-	-	-	-	-	-
영국	United Kingdom	-	-	-	-	12.9	13.2	14.1	14.7	14.7	-
미국	United States	12.8	12.9	13.1	13.8	14.1	14.5	15.1	15.6	15.7	-

자료 : OECD, OECD 보건통계자료, 1998.

Source : OECD, OECD Health Data, 1998.

〈表 10-22〉 女子 65歲의 期待餘命 : 1960~1997
 Table 10-22. Female Life Expectancy at Age 65 : 1960~1997

단위 : 년

Unit : years

국 가	Country	1960	1965	1970	1975	1980	1985	1990	1995	1996	1997
오스트레일리아	Australia	15.6	15.7	15.6	17.0	17.9	18.2	19.0	19.7	19.6	-
오스트리아	Austria	14.7	14.8	14.9	15.6	16.3	16.9	18.0	18.7	18.8	19.1
벨기에	Belgium	14.8	15.2	15.3	-	16.9	-	18.3	19.6	19.7	-
캐나다	Canada	-	-	-	-	-	-	19.6	20.1	20.2	-
체코	Czech Republic	14.5	14.6	14.4	14.9	14.6	15.0	15.6	16.4	16.5	-
덴마크	Denmark	-	-	-	-	-	17.8	17.9	17.6	17.7	-
핀란드	Finland	13.7	-	-	15.7	16.5	17.2	17.7	18.6	18.7	-
프랑스	France	15.6	16.2	16.8	17.2	18.2	18.8	19.9	20.6	20.6	-
독일	Germany	-	15.0	15.0	15.6	16.7	17.5	18.0	18.5	18.6	-
그리스	Greece	15.1	-	15.3	-	16.7	-	17.9	18.4	18.6	-
헝가리	Hungary	13.8	14.1	14.3	14.6	14.6	14.9	15.3	15.8	15.9	-
아이슬란드	Iceland	-	-	-	-	19.1	-	19.3	19.4	19.1	-
아일랜드	Ireland	-	-	-	-	-	-	-	-	-	-
이탈리아	Italy	-	-	-	-	-	17.5	18.6	19.4	19.6	-
일본	Japan	14.1	14.6	15.3	16.6	17.7	18.9	20.0	20.9	21.5	-
한국	Korea	-	-	13.8	-	-	15.5	-	16.9	-	-
룩셈부르크	Luxembourg	-	-	-	-	-	-	18.3	-	-	-
멕시코	Mexico	14.8	15.0	15.2	16.0	16.7	17.4	18.0	18.7	18.8	18.8
네덜란드	Netherlands	-	-	-	-	-	-	18.6	18.7	18.6	-
뉴질랜드	New Zealand	-	15.6	16.0	16.5	17.0	17.6	18.3	19.0	19.0	-
노르웨이	Norway	16.0	16.4	16.7	17.4	18.0	18.4	18.6	19.1	19.5	-
폴란드	Poland	14.9	15.1	15.3	15.5	15.5	15.6	16.1	16.6	16.8	-
포르투갈	Portugal	-	-	-	-	-	-	17.0	17.8	17.7	-
스페인	Spain	15.3	-	15.9	16.4	17.9	18.4	19.2	19.7	19.8	-
스웨덴	Sweden	-	-	16.8	17.3	17.9	18.5	19.0	19.7	19.7	-
스위스	Switzerland	-	-	-	-	-	18.9	19.6	20.2	20.3	-
터키	Turkey	-	-	-	-	-	-	-	-	-	-
영국	United Kingdom	-	-	-	-	16.8	17.2	17.9	18.4	18.4	-
미국	United States	15.8	16.3	17.0	18.1	18.3	18.5	18.9	18.9	18.9	-

자료 : OECD, OECD 보건통계자료, 1998.

Source : OECD, OECD Health Data, 1998.

〈表 10-23〉 0歳の 男女間 期待餘命 差異 : 1960~1997

Table 10-23. Difference Between Males and Females in Life Expectancy at Birth : 1960~1997

* 여자 기대여명 - 남자 기대여명

* female life exp. - male life exp.

국 가	Country	1960	1965	1970	1975	1980	1985	1990	1995	1996	1997
오스트레일리아	Australia	6.0	6.5	6.8	7.0	7.1	6.4	6.2	5.9	5.9	-
오스트리아	Austria	6.5	6.4	6.9	7.0	7.1	6.9	6.6	6.6	6.3	6.4
벨기에	Belgium	5.8	6.0	6.4	6.5	6.8	6.8	6.7	6.8	6.7	-
캐나다	Canada	-	-	-	-	-	-	6.6	5.9	6.1	-
체코	Czech Republic	5.9	6.3	6.9	6.9	7.1	7.2	8.5	7.0	6.7	-
덴마크	Denmark	1.8	-	5.2	5.7	6.2	5.9	5.7	5.2	5.2	-
핀란드	Finland	6.7	-	-	8.5	8.4	8.4	8.0	7.4	7.5	7.4
프랑스	France	6.6	7.5	7.5	7.9	8.2	8.1	8.2	8.0	7.9	7.9
독일	Germany	-	5.8	6.4	6.6	6.8	6.6	6.4	6.5	6.3	-
그리스	Greece	3.2	-	3.5	-	4.4	-	4.8	5.2	5.3	-
헝가리	Hungary	4.2	4.8	5.8	6.1	7.2	8.0	8.6	9.2	8.1	-
아이슬란드	Iceland	4.3	-	-	6.2	6.0	5.5	4.6	4.1	4.4	-
아일랜드	Ireland	3.3	-	4.7	-	5.5	-	5.5	5.6	5.3	-
이탈리아	Italy	-	-	-	6.4	6.8	6.4	6.5	6.4	6.4	-
일본	Japan	4.9	5.2	5.4	5.2	5.4	5.7	6.0	6.5	6.6	-
한국	Korea	4.8	-	6.9	-	-	8.4	8.0	7.9	-	-
룩셈부르크	Luxembourg	5.8	-	6.9	-	7.1	-	6.2	6.5	7.0	-
멕시코	Mexico	0.5	3.9	4.4	5.9	7.2	6.5	6.3	6.4	6.4	6.4
네덜란드	Netherlands	3.9	-	5.7	6.2	6.8	6.6	6.3	5.8	5.7	-
뉴질랜드	New Zealand	5.2	5.9	6.3	6.3	6.3	6.3	5.9	5.3	5.5	-
노르웨이	Norway	4.5	5.4	6.3	6.4	6.9	6.8	6.4	6.0	5.7	-
폴란드	Poland	5.7	5.8	6.7	7.2	8.4	8.3	9.0	8.8	9.0	-
포르투갈	Portugal	5.5	4.0	5.7	7.4	-	7.0	7.0	7.2	7.3	-
스페인	Spain	4.8	-	5.5	5.8	6.1	6.4	7.1	7.9	7.2	-
스웨덴	Sweden	3.7	4.4	4.9	5.8	6.0	5.9	5.6	5.4	5.0	4.9
스위스	Switzerland	5.4	-	5.9	6.4	6.5	6.7	6.9	6.4	6.2	-
터키	Turkey	3.2	-	-	-	-	-	4.3	4.6	4.6	4.6
영국	United Kingdom	5.9	-	6.6	-	5.7	5.9	5.7	5.4	4.9	-
미국	United States	6.5	7.0	7.6	7.8	7.4	7.1	7.0	6.7	6.7	-

자료 : OECD, OECD 보건통계자료, 1998.

Source : OECD, OECD Health Data, 1998.

〈表 10-24〉 40歲 男女間 期待餘命 差異 : 1960-1997

Table 10-24. Difference Between Male and Female in Life Expectancy at Age 40 : 1960-1997

* 여자 기대여명 - 남자 기대여명

* female life exp. - male life exp.

국 가	Country	1960	1965	1970	1975	1980	1985	1990	1995	1996	1997
오스트레일리아	Australia	5.0	5.4	5.6	5.8	6.0	5.4	5.1	4.9	4.9	-
오스트리아	Austria	4.9	5.0	5.3	5.6	5.7	5.6	5.6	5.5	5.4	5.5
벨기에	Belgium	4.9	5.0	5.3	-	5.8	-	5.8	5.9	5.8	-
캐나다	Canada	-	-	-	-	-	-	5.7	5.1	-	-
체코	Czech Republic	4.4	4.8	5.6	5.8	5.9	6.3	7.2	6.1	-	-
덴마크	Denmark	2.5	-	4.3	4.7	5.2	5.1	4.9	4.4	-	-
핀란드	Finland	5.3	-	-	7.1	7.2	7.3	6.7	6.4	6.5	-
프랑스	France	5.5	6.1	6.1	6.7	7.0	7.1	6.9	6.9	6.9	-
독일	Germany	-	4.6	4.9	5.4	5.7	5.8	5.6	5.7	5.6	-
그리스	Greece	2.6	-	2.7	-	3.4	4.0	4.0	4.1	4.2	-
헝가리	Hungary	2.8	3.5	4.3	4.8	5.9	6.6	7.3	8.1	7.8	-
아이슬란드	Iceland	2.8	-	-	-	4.6	4.3	3.7	3.5	3.7	-
아일랜드	Ireland	2.6	-	4.0	-	4.2	-	4.8	-	-	-
이탈리아	Italy	-	-	-	5.5	6.0	5.7	5.5	-	-	-
일본	Japan	3.9	4.2	4.3	4.4	4.7	5.1	5.4	6.0	6.1	-
한국	Korea	-	-	6.3	-	-	7.6	-	6.8	-	-
룩셈부르크	Luxembourg	4.1	-	5.6	-	5.8	-	5.6	-	-	-
멕시코	Mexico	2.2	2.6	2.8	3.9	4.8	4.5	4.2	4.7	4.7	4.7
네덜란드	Netherlands	3.0	-	5.0	-	6.1	-	5.7	5.3	5.2	-
뉴질랜드	New Zealand	4.3	4.8	5.1	5.2	5.2	5.1	4.5	4.4	-	-
노르웨이	Norway	3.2	4.2	5.0	5.2	5.8	5.8	5.5	5.2	4.9	-
폴란드	Poland	4.1	4.2	5.1	5.6	6.7	6.8	7.4	7.4	-	-
포르투갈	Portugal	4.3	-	4.6	-	-	-	5.6	5.5	5.6	-
스페인	Spain	3.7	-	4.4	4.8	5.1	5.5	5.8	6.1	6.2	-
스웨덴	Sweden	2.7	3.3	3.9	4.8	5.6	5.3	4.9	4.8	4.5	-
스위스	Switzerland	4.2	-	4.8	5.3	5.4	5.7	5.7	5.4	5.3	-
터키	Turkey	2.1	2.5	2.6	2.9	3.0	3.6	3.9	-	-	-
영국	United Kingdom	5.0	-	5.7	-	5.5	5.2	4.9	-	-	-
미국	United States	5.3	5.8	6.3	6.4	6.2	5.8	5.5	5.1	4.8	-

자료 : OECD, OECD 보건통계자료, 1998.

Source : OECD, OECD Health Data, 1998.

〈表 10-25〉 65歲 男女間 期待餘命 差異 : 1960-1997

Table 10-25. Difference Between Male and Female in Life Expectancy at Age 65 : 1960-1997

* 여자 기대여명 - 남자 기대여명

* female life exp. - male life exp.

국 가	Country	1960	1965	1970	1975	1980	1985	1990	1995	1996	1997
오스트레일리아	Australia	3.1	3.5	3.7	3.9	4.2	3.9	3.8	4.0	3.8	-
오스트리아	Austria	2.7	3.0	3.2	3.4	3.4	3.3	3.6	3.5	3.5	3.7
벨기에	Belgium	2.4	2.7	3.2	-	4.0	-	4.3	4.5	4.4	-
캐나다	Canada	-	-	-	-	-	-	-	3.9	3.9	-
체코	Czech Republic	2.4	2.8	3.2	3.3	3.1	3.3	3.7	3.6	3.6	-
덴마크	Denmark	-	-	-	-	-	3.9	3.8	3.4	3.5	-
핀란드	Finland	2.2	-	-	3.6	4.0	4.2	4.0	4.1	4.1	-
프랑스	France	3.1	3.5	3.8	4.0	4.6	4.4	4.3	4.5	4.5	-
독일	Germany	-	2.7	3.0	3.4	3.7	3.8	3.7	3.8	3.7	-
그리스	Greece	1.6	-	1.4	-	2.1	-	2.2	2.3	2.5	-
헝가리	Hungary	1.5	1.9	2.3	2.6	3.0	3.2	3.3	3.7	3.8	-
아이슬란드	Iceland	-	-	-	-	3.3	-	3.2	2.9	2.9	-
아일랜드	Ireland	-	-	-	-	-	-	-	-	-	-
이탈리아	Italy	-	-	-	-	-	3.6	3.7	3.8	3.9	-
일본	Japan	2.5	2.7	2.8	2.8	3.1	3.4	3.8	4.5	4.6	-
한국	Korea	-	-	4.2	-	-	4.3	-	3.7	-	-
룩셈부르크	Luxembourg	-	-	-	-	-	-	4.1	-	-	-
멕시코	Mexico	1.1	1.2	1.4	2.0	2.5	2.6	2.8	3.2	3.2	3.2
네덜란드	Netherlands	-	-	-	-	-	-	4.5	4.3	4.2	-
뉴질랜드	New Zealand	-	3.2	3.6	3.7	3.8	3.9	3.6	3.6	3.5	-
노르웨이	Norway	1.5	2.2	2.9	3.3	3.7	4.1	4.0	3.6	4.0	-
폴란드	Poland	2.2	2.4	2.9	3.0	3.5	3.5	3.7	3.7	3.8	-
포르투갈	Portugal	-	-	-	-	-	-	3.2	3.4	3.4	-
스페인	Spain	2.2	-	2.6	2.9	3.2	3.3	3.6	4.0	4.0	-
스웨덴	Sweden	-	-	2.6	3.3	3.6	3.8	3.7	3.7	3.6	-
스위스	Switzerland	-	-	-	-	-	3.8	4.2	4.1	4.0	-
터키	Turkey	-	-	-	-	-	-	-	-	-	-
영국	United Kingdom	-	-	-	-	3.9	4.0	3.8	3.7	3.7	-
미국	United States	3.0	3.4	3.9	4.3	4.2	4.0	3.8	3.3	3.2	-

자료 : OECD, OECD 보건통계자료, 1998.

Source : OECD, OECD Health Data, 1998.

〈表 10-26〉 入院診療 病床數(人口 1,000名當) : 1960~1997

Table 10-26. Number of Inpatient Care Beds per 1,000 Population : 1960~1997

국 가	Country	1960	1965	1970	1975	1980	1985	1990	1995	1996	1997
오스트레일리아	Australia	11.1	11.6	11.4	11.9	12.3	10.9	-	8.8	8.7	-
오스트리아	Austria	10.8	10.8	10.8	11.3	11.2	10.9	10.2	9.3	9.2	-
벨기에	Belgium	-	-	8.3	8.9	9.4	9.1	8.0	7.3	7.2	-
캐나다	Canada	6.2	6.8	7.0	7.0	6.7	6.7	6.2	5.1	5.1	5.1
체코	Czech Republic	-	-	-	11.4	11.3	11.4	11.3	9.5	9.2	9.0
덴마크	Denmark	-	7.9	8.1	8.5	8.1	7.0	5.6	4.9	4.9	-
핀란드	Finland	11.5	13.5	15.1	15.1	15.6	14.0	12.5	9.3	9.2	-
프랑스	France	-	-	-	10.6	11.1	10.5	9.7	8.9	8.7	-
독일	Germany	8.0	8.3	8.8	9.3	9.0	8.7	8.3	9.7	9.6	-
그리스	Greece	5.8	5.9	6.2	6.5	6.2	5.5	5.1	5.0	5.0	-
헝가리	Hungary	7.0	7.6	8.1	8.4	9.1	9.6	10.1	9.2	9.3	-
아이슬란드	Iceland	9.8	11.2	13.0	14.3	14.9	15.8	16.7	15.0	14.8	-
아일랜드	Ireland	-	-	-	5.3	5.2	4.9	3.9	3.8	3.7	-
이탈리아	Italy	8.9	9.6	10.5	10.6	9.7	8.5	7.2	6.2	6.0	-
일본	Japan	9.1	11.0	12.7	12.8	13.8	14.7	16.0	16.2	16.2	-
한국	Korea	-	-	-	-	1.7	2.4	3.1	4.4	4.6	-
룩셈부르크	Luxembourg	11.9	12.4	12.6	11.6	12.8	12.5	11.7	10.8	10.7	-
멕시코	Mexico	-	-	-	-	0.9	0.8	0.7	1.2	1.1	-
네덜란드	Netherlands	11.0	11.1	11.4	12.2	12.3	11.9	11.5	11.3	11.2	-
뉴질랜드	New Zealand	11.7	10.7	10.8	10.5	10.2	9.5	8.5	-	6.8	-
노르웨이	Norway	-	-	-	15.7	16.5	16.0	-	15.1	15.0	-
폴란드	Poland	4.6	4.9	5.2	5.5	5.6	5.7	5.7	5.5	5.5	-
포르투갈	Portugal	5.6	6.1	6.3	5.7	5.2	4.6	4.6	4.1	4.1	-
스페인	Spain	-	-	4.7	5.4	5.4	4.6	4.3	4.0	4.0	-
스웨덴	Sweden	14.2	15.0	15.3	15.5	15.1	14.6	12.4	6.1	5.6	-
스위스	Switzerland	-	-	-	-	-	-	-	-	-	-
터키	Turkey	1.7	1.8	2.0	2.0	2.2	2.1	2.1	2.5	2.5	-
영국	United Kingdom	-	9.9	9.4	8.7	8.1	7.4	5.9	4.7	4.5	-
미국	United States	9.2	8.8	7.9	6.8	6.0	5.5	4.9	4.2	4.1	-

자료 : OECD, OECD 보건통계자료, 1998.

Source : OECD, OECD Health Data, 1998.

〈表 10-27〉 醫療從事 醫師數(人口 1,000名當) : 1960~1997

Table 10-27. Number of Practising(Active) Physicians per 1,000 Population : 1960~1997

국 가	Country	1960	1965	1970	1975	1980	1985	1990	1995	1996	1997
오스트레일리아	Australia	-	-	-	-	-	-	-	2.5	2.5	-
오스트리아	Austria	1.4	1.4	1.4	1.5	1.6	1.9	2.2	2.7	2.8	-
벨기에	Belgium	1.3	1.5	-	1.9	2.3	2.8	3.2	3.4	-	-
캐나다	Canada	-	1.3	1.5	1.7	1.8	2.0	2.1	2.1	2.1	-
체코	Czech Republic	-	-	1.9	2.1	2.3	2.6	2.8	2.9	2.9	-
덴마크	Denmark	1.2	1.4	1.4	-	2.2	2.5	2.8	-	-	-
핀란드	Finland	0.6	0.7	0.9	1.3	1.7	2.1	2.4	2.8	2.8	-
프랑스	France	1.0	1.1	1.3	1.5	2.0	2.2	2.6	2.9	2.9	-
독일	Germany	1.1	1.1	1.3	1.5	1.8	2.1	2.5	3.4	3.4	-
그리스	Greece	1.3	1.4	1.6	2.0	2.4	2.9	3.4	3.9	-	-
헝가리	Hungary	1.5	1.9	2.0	2.2	2.9	2.8	3.7	4.2	-	-
아이슬란드	Iceland	1.2	1.2	1.4	1.8	2.1	2.6	2.8	-	-	-
아일랜드	Ireland	-	-	-	1.2	1.3	1.6	1.6	2.1	2.1	-
이탈리아	Italy	0.7	0.9	1.1	1.5	2.6	3.8	4.7	5.4	5.5	-
일본	Japan	1.0	1.0	1.1	1.1	1.3	1.5	1.7	-	-	-
한국	Korea	-	-	-	-	-	0.6	0.8	1.1	-	-
룩셈부르크	Luxembourg	1.0	1.0	1.1	1.3	1.7	1.8	2.0	2.2	-	-
멕시코	Mexico	-	-	-	-	0.9	0.9	1.0	1.5	1.5	1.5
네덜란드	Netherlands	1.1	1.2	1.3	1.6	1.9	2.2	2.5	-	-	-
뉴질랜드	New Zealand	1.1	-	-	-	1.6	1.7	1.9	2.1	2.1	-
노르웨이	Norway	1.2	1.3	1.4	1.7	2.0	2.2	3.1	2.8	2.8	2.8
폴란드	Poland	1.0	1.2	1.4	1.6	1.8	2.0	2.1	2.3	2.4	-
포르투갈	Portugal	0.8	0.9	0.9	1.2	2.0	2.5	2.8	3.0	3.0	-
스페인	Spain	1.2	1.2	1.3	1.5	2.3	3.3	3.8	4.1	4.2	-
스웨덴	Sweden	1.0	1.1	1.3	1.7	2.2	2.6	2.9	3.1	3.1	-
스위스	Switzerland	1.3	1.3	1.4	1.8	2.4	2.7	2.9	3.2	3.2	-
터키	Turkey	0.3	0.3	0.4	0.5	0.6	0.7	0.9	1.1	-	-
영국	United Kingdom	-	-	-	-	1.3	1.4	1.5	-	-	-
미국	United States	-	-	-	1.8	2.0	2.2	2.4	2.6	2.6	-

자료 : OECD, OECD 보건통계자료, 1998.

Source : OECD, OECD Health Data, 1998.

〈表 10-28〉 醫療從事 齒科醫師數(人口 1,000名當) : 1960~1997

Table 10-28. Number of Practising(Active) Dentists per 1,000 Population : 1960~1997

국 가	Country	1960	1965	1970	1975	1980	1985	1990	1995	1996	1997
오스트레일리아	Australia	-	-	-	-	-	-	-	-	-	-
오스트리아	Austria	0.6	0.5	0.4	0.4	0.4	0.4	0.4	0.5	0.5	-
벨기에	Belgium	-	0.2	0.3	0.3	0.4	0.6	0.7	0.7	0.7	-
캐나다	Canada	0.3	0.3	0.3	0.4	0.5	0.5	0.5	0.5	0.5	0.5
체코	Czech Republic	-	-	0.2	0.3	0.5	0.5	0.5	0.6	0.6	-
덴마크	Denmark	-	-	-	0.5	0.5	0.5	0.5	0.5	-	-
핀란드	Finland	-	-	-	-	0.7	0.8	0.9	0.9	0.9	-
프랑스	France	-	-	0.4	0.5	0.6	0.6	0.7	0.7	-	-
독일	Germany	0.4	0.4	0.4	0.4	0.4	0.5	0.5	0.7	0.7	-
그리스	Greece	0.4	0.4	0.5	0.7	0.8	0.8	1.0	1.0	-	-
헝가리	Hungary	0.1	0.2	0.2	0.2	0.3	0.3	0.4	0.5	-	-
아이슬란드	Iceland	0.3	0.4	0.5	0.6	0.7	0.8	0.9	-	-	-
아일랜드	Ireland	-	-	-	-	0.3	0.3	0.4	0.4	0.4	-
이탈리아	Italy	-	-	-	-	-	-	0.2	0.5	0.5	-
일본	Japan	0.3	0.3	0.4	0.4	0.4	0.5	0.6	-	-	-
한국	Korea	-	-	-	-	-	0.1	0.2	0.2	-	-
룩셈부르크	Luxembourg	0.4	0.4	0.3	0.3	0.4	0.5	0.5	-	-	-
멕시코	Mexico	-	-	-	-	0.0	0.1	0.1	0.1	0.1	0.1
네덜란드	Netherlands	0.2	0.2	0.3	0.3	0.4	0.5	0.5	0.5	-	-
뉴질랜드	New Zealand	-	-	-	0.3	0.4	0.4	0.4	0.4	0.4	-
노르웨이	Norway	-	-	-	1.0	-	0.8	0.8	0.8	0.8	-
폴란드	Poland	0.3	0.4	0.4	0.4	0.5	0.5	0.5	0.5	0.5	-
포르투갈	Portugal	0.1	0.1	0.1	0.1	0.1	0.1	0.2	0.3	0.3	-
스페인	Spain	0.1	0.1	0.1	0.1	0.1	0.1	0.3	0.4	0.4	-
스웨덴	Sweden	0.7	0.8	0.8	0.9	1.0	1.1	1.0	1.0	-	-
스위스	Switzerland	-	-	0.3	0.4	0.4	0.5	0.5	0.5	-	-
터키	Turkey	0.0	0.1	0.1	0.1	0.2	0.2	0.2	0.2	-	-
영국	United Kingdom	-	-	-	-	0.3	0.4	0.4	0.4	-	-
미국	United States	0.5	0.5	0.5	0.5	0.6	0.6	0.6	0.6	0.6	-

자료 : OECD, OECD 보건통계자료, 1998.

Source : OECD, OECD Health Data, 1998.

〈表 10-29〉 1人當 國內總生産 : 1960~1997

Table 10-29. Per Capita Gross Domestic Product : 1960~1997

단위 : 미화 \$

Unit : U. S. \$

국 가	Country	1960	1965	1970	1975	1980	1985	1990	1995	1996	1997
오스트레일리아	Australia	1 620	2 086	3 078	7 255	10 874	10 659	17 364	20 012	21 776	21 834
오스트리아	Austria	910	1 335	1 982	5 089	10 402	8 732	20 636	28 779	28 375	25 465
벨기에	Belgium	1 225	1 752	2 623	6 332	12 181	8 247	19 676	26 956	26 410	23 807
캐나다	Canada	2 256	2 694	3 956	7 186	10 695	13 346	20 384	18 943	19 380	19 821
체코	Czech Republic	-	-	-	-	2 710	2 920	2 643	4 883	5 444	5 181
덴마크	Denmark	1 300	2 139	3 209	7 433	12 937	11 346	25 116	33 101	33 222	30 902
핀란드	Finland	1 143	1 824	2 365	5 950	10 734	10 912	27 062	24 633	24 439	22 844
프랑스	France	1 332	2 035	2 816	6 493	12 322	9 457	21 052	26 412	26 300	23 774
독일	Germany	992	1 702	2 374	5 304	10 329	7 984	18 869	29 626	28 639	25 620
그리스	Greece	510	849	1 372	2 807	5 041	4 075	8 160	10 980	11 736	11 377
헝가리	Hungary	-	-	-	-	-	-	3 451	4 325	4 373	4 454
아이슬란드	Iceland	1 521	2 762	2 574	6 425	14 786	12 085	24 520	26 143	27 122	27 575
아일랜드	Ireland	646	967	1 365	2 769	5 864	5 522	13 085	18 030	19 344	18 875
이탈리아	Italy	791	1 282	1 996	3 829	7 972	7 486	19 281	18 980	21 127	19 943
일본	Japan	-	-	2 017	4 603	9 272	11 259	24 535	40 780	36 374	33 484
한국	Korea	-	-	277	603	1 647	2 311	5 917	10 120	10 644	10 182
룩셈부르크	Luxembourg	1 835	2 333	3 573	7 249	13 781	10 392	27 082	42 173	40 793	36 891
멕시코	Mexico	-	-	-	-	3 421	2 494	3 052	3 019	3 411	4 114
네덜란드	Netherlands	1 033	1 641	2 606	6 456	12 136	8 847	18 988	25 647	25 450	23 210
뉴질랜드	New Zealand	1 692	2 136	2 282	4 335	7 100	6 851	12 788	16 859	18 154	17 903
노르웨이	Norway	1 451	2 138	3 241	7 974	15 519	15 259	27 222	33 616	36 019	33 279
폴란드	Poland	-	-	-	-	-	-	1 547	3 050	3 445	3 503
포르투갈	Portugal	330	486	812	1 859	2 942	2 365	6 818	10 059	10 425	9 811
스페인	Spain	373	728	1 109	2 962	5 687	4 354	12 736	14 365	14 894	13 442
스웨덴	Sweden	1 886	2 859	4 189	8 947	15 106	12 068	26 838	26 186	28 448	25 941
스위스	Switzerland	1 686	2 478	3 500	8 969	16 789	14 757	33 590	43 631	41 277	35 297
터키	Turkey	492	383	503	1 166	1 548	1 337	2 681	2 747	2 894	3 045
영국	United Kingdom	1 371	1 838	2 209	4 174	9 546	8 056	17 044	19 000	19 650	21 790
미국	United States	2 832	3 607	4 920	7 341	11 896	16 976	22 224	26 711	27 821	29 195

자료 : OECD, OECD 보건통계자료, 1998.

Source : OECD, OECD Health Data, 1998.

〈表 10-30〉 1人當 國內總支出 : 1960~1997

Table 10-30. Per Capita Gross Domestic Expenditure : 1960~1997

단위 : 미화 \$

Unit : U. S. \$

국 가	Country	1960	1965	1970	1975	1980	1985	1990	1995	1996	1997
오스트레일리아	Australia	1 659	2 128	3 095	7 266	11 105	11 008	17 236	20 018	21 483	21 224
오스트리아	Austria	916	1 341	1 962	5 054	10 601	8 715	20 369	28 897	28 527	25 324
벨기에	Belgium	1 236	1 756	2 559	6 307	12 569	8 137	19 239	25 719	25 159	22 512
캐나다	Canada	2 306	2 714	3 886	7 291	10 500	13 023	20 494	18 497	18 764	19 210
체코	Czech Republic	-	-	-	-	-	-	2 505	5 101	5 827	5 400
덴마크	Denmark	1 316	2 172	3 305	7 503	13 073	11 308	23 760	31 687	31 764	29 584
핀란드	Finland	1 167	1 897	2 384	6 339	10 844	10 754	27 320	22 565	22 558	21 153
프랑스	France	1 301	2 017	2 801	6 415	12 473	9 394	21 058	25 786	25 616	22 843
독일	Germany	967	1 513	2 326	5 149	10 377	7 705	17 765	29 398	28 291	24 784
그리스	Greece	466	777	1 246	2 543	4 560	3 608	7 357	9 460	12 891	12 678
헝가리	Hungary	-	-	-	-	-	-	3 328	4 421	4 377	4 364
아이슬란드	Iceland	1 571	2 725	2 529	6 958	14 789	12 074	24 158	25 186	26 986	27 565
아일랜드	Ireland	689	1 061	1 482	2 945	6 663	5 432	12 315	15 305	16 405	16 803
이탈리아	Italy	798	1 245	1 992	3 834	8 201	7 521	19 274	18 160	19 996	18 882
일본	Japan	475	919	1 939	4 480	9 150	10 750	23 871	40 285	36 198	32 707
한국	Korea	-	-	302	664	1 773	2 271	5 961	10 147	10 966	9 985
룩셈부르크	Luxembourg	1 580	2 261	3 028	6 843	13 605	9 785	26 670	38 212	36 616	33 210
멕시코	Mexico	-	-	-	-	3 531	2 375	3 086	2 939	3 338	4 047
네덜란드	Netherlands	1 018	1 659	2 659	6 244	12 191	8 422	18 109	23 920	23 822	21 718
뉴질랜드	New Zealand	1 731	2 251	2 360	4 655	7 110	7 117	12 696	16 569	17 846	17 885
노르웨이	Norway	1 455	2 124	3 234	8 399	14 560	14 113	25 437	31 596	32 738	30 361
폴란드	Poland	-	-	-	-	-	-	1 437	3 045	3 688	3 804
포르투갈	Portugal	346	506	863	2 041	3 363	2 440	7 337	10 783	11 192	10 745
스페인	Spain	367	767	1 120	3 075	5 819	4 270	13 163	14 351	14 766	13 348
스웨덴	Sweden	1 896	2 877	4 205	8 954	15 333	11 864	26 739	24 501	26 532	23 122
스위스	Switzerland	1 691	2 501	3 567	8 681	17 349	14 698	33 417	41 921	39 551	33 649
터키	Turkey	503	386	510	1 239	1 646	1 365	2 785	2 927	2 978	-
영국	United Kingdom	1 384	1 847	2 184	4 290	9 364	7 980	17 509	19 127	19 776	22 032
미국	United States	2 811	3 581	4 904	7 276	11 968	17 480	22 546	27 123	28 268	29 628

자료 : OECD, OECD 보건통계자료, 1998.

Source : OECD, OECD Health Data, 1998.

〈表 10-31〉 OECD會員國別 總 社會保障費¹⁾²⁾ : 1980-1996

Table 10-31. Total Social Expenditure of OECD Countries : 1980-1996

단위 : 자국의 GDP에 대한 %

Unit : percentage of GDP

국 가	1980	1985	1990	1991	1992	1993	1994	1995	1996
한 국 Korea	-	-	3.90	3.80	4.23	4.42	4.72	5.09	5.28
오스트레일리아 Australia	11.68	13.97	14.42	15.56	16.38	...			
오스트리아 Austria	22.34	24.22	23.85	24.22	24.71	25.78			
벨 기 에 Belgium	25.63	28.48	26.60	27.22	27.01	...			
캐 나 다 Canada	13.29	16.46	17.95	19.14	19.77	19.75			
덴 마 크 Denmark	27.63	26.47	28.25	29.14	29.94	30.96			
핀 란 드 Finland	18.87	23.58	25.31	30.60	34.78	35.39			
프 랑 스 France	23.46	27.00	25.95	26.52	27.29	28.73			
독 일 Germany	-	-	-	25.89	27.26	28.27			
서 독 W. Germany	24.98	25.51	23.83	23.38	23.68	24.67			
그 리 스 Greece	10.88	16.38	17.47	17.17	16.77	17.24			
아 일 랜 드 Ireland	19.35	22.85	19.33	20.26	20.39	20.06			
이 탈 리 아 Italy	18.23	21.60	23.03	23.38	24.68	25.00			
일 본 Japan	11.09	12.08	12.37	12.25	12.44	...			
룩셈부르크 Luxembourg	27.40	27.18	27.43	28.94	29.47	30.96			
멕 시 코 Mexico	...	2.17	3.03	3.57	3.83	...			
네덜란드 Netherlands	28.71	29.02	28.84	28.88	29.79	30.20			
뉴질랜드 New Zealand	18.20	19.63	22.38	21.65	22.51	...			
노르웨이 Norway	18.86	20.28	26.89	28.09	29.48	29.32			
포르투갈 Portugal	11.65	11.96	13.74	14.88	15.60	16.37			
스페인 Spain	16.49	18.71	19.82	20.67	21.41	22.52			
스웨덴 Sweden	30.42	31.64	32.62	34.79	37.07	38.03			
스위스 Switzerland	...	17.41	17.43	...	20.63	...			
터 키 Turkey	4.40	4.63	6.45	7.79	7.16	7.11			
영 국 United Kingdom	18.32	21.04	19.78	21.05	22.84	23.42			
미 국 United States	12.4	12.98	14.12	14.99	15.55	15.64			

자료 : 한국보건사회연구원, 『OECD기준에 따른 우리나라의 사회보장비 산출에 관한 연구』, 1998.

OECD, *Social Expenditure Statistics of OECD Members Countries*, 1996.

주 : 1) OECD에서는 '94년 이후 통계를 회원국과의 재수집·확인하는 과정에 있으며 곧 공표할 예정이다.

2) 총사회보장비는 복지부문과 보건부문의 사회보장지출을 포함.

〈表 10-32〉 OECD會員國別 福祉部門의 社會保障費¹⁾²⁾

Table 10-32. Non Health Expenditure of OECD Countries : 1980-1996

단위: 자국의 GDP에 대한 %

Unit : percentage of GDP

국 가	1980	1985	1990	1991	1992	1993	1994	1995	1996
한 국 Korea	-	-	2.41	2.46	2.78	2.93	3.22	3.50	3.52
오스트레일리아 Australia	7.13	8.45	8.79	9.84	10.65	...			
오스트리아 Austria	16.92	18.81	18.29	18.58	18.80	19.65			
벨 기 에 Belgium	20.09	22.40	19.80	20.14	19.80	...			
캐 나 다 Canada	8.01	10.25	11.16	11.92	12.45	12.56			
덴 마 크 Denmark	21.83	21.18	22.94	23.69	24.46	25.37			
핀 란 드 Finland	13.73	17.85	18.86	23.21	27.35	28.49			
프 랑 스 France	17.51	20.50	19.35	19.74	20.30	21.45			
독 일 Germany	-	-	-	19.61	20.66	21.84			
서 독 W. Germany	18.66	19.12	17.89	17.39	17.51	18.63			
그 리 스 Greece	7.91	13.09	13.83	13.90	13.37	13.73			
아 일 랜 드 Ireland	12.18	16.84	14.35	14.90	15.21	14.93			
이 탈 리 아 Italy	12.66	16.18	16.71	16.81	18.22	18.73			
일 본 Japan	6.14	7.07	7.33	7.23	7.37	...			
룩셈부르크 Luxembourg	21.06	21.13	20.44	21.89	22.17	23.41			
멕 시 코 Mexico	...	0.36	0.72	0.85	0.93	...			
네덜란드 Netherlands	22.81	23.11	23.11	22.85	23.26	23.44			
뉴질랜드 New Zealand	12.21	14.16	16.29	15.61	16.65	...			
노르웨이 Norway	12.90	14.61	20.39	21.32	22.47	22.50			
포르투갈 Portugal	7.91	8.50	10.15	10.94	11.61	12.25			
스페인 Spain	11.97	14.11	14.38	15.05	15.72	16.79			
스웨덴 Sweden	21.74	23.62	24.91	27.33	30.61	31.81			
스위스 Switzerland	11.25	12.66	12.32	...	14.86	...			
터 키 Turkey	3.49	3.52	5.43	5.54	5.80	5.68			
영 국 United Kingdom	13.43	16.13	14.79	15.69	17.06	17.67			
미 국 United States	8.89	8.83	9.08	9.55	9.85	9.79			

자료 : 한국보건사회연구원, 『OECD기준에 따른 우리나라의 사회보장비 산출에 관한 연구』, 1998.
 OECD, *Social Expenditure Statistics of OECD Members Countries*, 1996.

주 : 1) OECD에서는 '94년 이후 통계를 회원국과의 확인하는 과정에 있으며 곧 공표할 예정이다.
 2) 복지부문의 사회보장비는 총사회보장비중 보건부문지출을 제외한 것임.

〈表 10-33〉 OECD會員國別 保健部門의 社會保障費¹⁾²⁾

Table 10-33. Public Expenditure on Health of OECD Countries : 1980-1996

단위 : 자국의 GDP에 대한 %

Unit : percentage of GDP

국 가	1980	1985	1990	1991	1992	1993	1994	1995	1996
한 국 Korea	-	-	1.49	1.34	1.45	1.49	1.49	1.58	1.75
오스트레일리아 Australia	4.55	5.51	5.63	5.72	5.74	...			
오스트리아 Austria	5.42	5.41	5.55	5.64	5.91	6.13			
벨 기 에 Belgium	5.54	6.08	6.80	7.08	7.21	7.36			
캐 나 다 Canada	5.28	6.21	6.79	7.22	7.31	7.19			
덴 마 크 Denmark	5.80	5.30	5.31	5.45	5.48	5.59			
핀 란 드 Finland	5.14	5.73	6.45	7.39	7.42	6.90			
프 랑 스 France	5.95	6.50	6.60	6.78	6.99	7.28			
독 일 Germany	-	-	-	6.28	6.60	6.43			
서 독 W. Germany	6.32	6.39	5.94	5.99	6.18	6.04			
그 리 스 Greece	2.97	6.28	3.64	3.26	3.40	3.51			
아 일 랜 드 Ireland	7.17	6.01	4.97	5.36	5.17	5.13			
이 탈 리 아 Italy	5.57	5.42	6.32	6.57	6.46	6.27			
일 본 Japan	4.95	5.01	5.04	5.02	5.07	5.27			
룩셈부르크 Luxembourg	6.34	6.05	6.99	7.06	7.31	7.56			
멕 시 코 Mexico	...	1.81	2.30	2.72	2.90	...			
네덜란드 Netherlands	5.91	5.91	5.73	6.03	6.53	6.76			
뉴질랜드 New Zealand	5.99	5.47	6.09	6.04	5.86	5.84			
노르웨이 Norway	5.96	5.67	6.50	6.77	7.01	6.82			
포르투갈 Portugal	3.74	3.45	3.59	3.94	3.99	4.12			
스 페 인 Spain	4.53	4.60	5.45	5.61	5.70	5.73			
스 웨 덴 Sweden	8.67	8.01	7.71	7.46	6.46	6.22			
스 위 스 Switzerland	...	4.74	5.11	5.46	5.76	...			
터 키 Turkey	0.91	1.11	1.02	2.24	1.36	1.42			
영 국 United Kingdom	4.89	4.90	4.99	5.37	5.78	5.75			
미 국 United States	3.55	4.15	5.05	5.44	5.71	5.85			

자료 : 한국보건사회연구원, 『OECD기준에 따른 우리나라의 사회보장비 산출에 관한 연구』, 1998.
OECD, *Social Expenditure Statistics of OECD Members Countries*, 1996.

주 : 1) OECD에서는 '94년 이후 통계를 회원국과의 확인하는 과정에 있으며 곧 공표할 예정이다.

2) 보건부문의 사회보장비는 총사회보장비중 보건부문지출만 나타낸 것임.

統計廳 承認番號 第331-04號

政策研究資料 98-04

1998 韓國의 保健福祉指標

1998年 12月 日 印刷 畝: 10,000원

1998年 12月 日 發行

發行人 鄭 敬 培

發行處 韓國保健社會研究院

서울特別市 恩平區 佛光洞 山42-14

代表電話 : 02) 355-8003

登 錄 1994年 7月 1日 (第8-142號)

印 刷 大明文化社

© 韓國保健社會研究院 1998

89-8187-146-9 93310